

TECE

TECEone



Bedienungsanleitung DE

Operating instructions EN

Mode d'emploi FR

Istruzioni per l'uso IT

Instrucciones de uso ES

Gebruiksaanwijzing NL

Instrukcja obsługi PL

Инструкция по эксплуатации RU

Інструкція з експлуатації UA

Bruksanvisning NO

Bruksanvisning SE

Manual de instruções PT

Upute za uporabu HR

Návod k obsluze CZ

Kasutusjuhend EE

Lietošanas instrukcija LV

Naudojimo instrukcija LT

Instrucțiuni de utilizare RO

Kullanım kılavuzu TR

操作说明书 CN

دليل الاستخدام AR



Sehr geehrter Kunde,

mit dem Kauf des TECEone haben Sie sich ganz bewusst für ein Produkt entschieden, das in Sachen Körperhygiene neue Standards setzt. Wir haben TECEone auf die wesentlichen Funktionen eines Dusch-WCs reduziert.

Die Bedienung ist daher einfach und intuitiv. Trotzdem sollten Sie diese Anleitung vor der Inbetriebnahme gründlich lesen.

Sie enthält einige Informationen zur Funktion, Sicherheit und Pflege des TECEone, die für einen dauerhaften und problemlosen Betrieb wichtig sind.

Wir danken Ihnen für Ihr Vertrauen und wünschen Ihnen viel Spaß mit Ihrem neuen WC.

Ihr TECE-Team.

Lesen Sie vor der ersten Inbetriebnahme diese Bedienungsanleitung aufmerksam durch und beachten Sie alle Hinweise zur Bedienung und Sicherheit!

1. Übersicht	5
Lieferumfang	5
2. Hinweise zur Sicherheit	5
Bestimmungsgemäßer Gebrauch	5
Sicherheitshinweise	6
3. Bedienung	7
Hygienefunktionen	7
Komfortfunktionen	7
Bedienelemente	7
Prüfung der Wassertemperatur bei Inbetriebnahme	7
Duschfunktion starten	8
Duschkappenwechsel	8
4. Reinigung und Pflege	9
Allgemeine Empfehlungen	9
Deckel und WC-Sitz, Bedienknöpfe	9
WC-Keramik	9
Duschstab	10
Entkalkung	10
Duschstabwechsel	12
Desinfektion	12
Wasseraustausch	12
5. Hilfe im Problemfall	13
6. Technische Daten	15
7. Ersatzteile	15
8. Online-Service	16

1. Übersicht

Lieferumfang

- TECEone WC-Keramik
- Duschkappen, Montagematerial
- Montageanleitung, Bedienungsanleitung

Auf der vorderen Umschlaginnenseite finden Sie die acht Abbildungen, auf die in dieser Anleitung Bezug genommen wird:

- A Bedienknopf „Wassermenge“ (An/Aus)
- B Bedienknopf „Temperatur“
- C Duschstab mit Duschkappe
- D Deckelbefestigung mit Madenschrauben
- E Bedienknopf „Wassermenge“ leicht aufgedreht
- F Bedienknopf „Wassermenge“ aufgedreht
- G Duschstab herausziehen
- H Duschkappe vom Duschstab abnehmen

2. Hinweise zur Sicherheit

Bestimmungsgemäßer Gebrauch

Ein TECEone ist eine wandhängende WC-Keramik mit Duschfunktion und für die äußere Reinigung des Intimbereichs in Innenräumen bestimmt. Ohne Nutzung der Duschfunktion kann sie auch als herkömmliche WC-Keramik genutzt werden. Jede darüber hinausgehende Verwendung gilt als nicht bestimmungsgemäß. Das TECEone Dusch-WC ist in der Funktion als WC für alle Altersgruppen geeignet.

Die nachfolgenden Hinweise sind über den gesamten Lebenszyklus des TECEone gültig:

- Lesen Sie vor dem ersten Gebrauch diese Bedienungsanleitung durch, um sich mit dem TECEone vertraut zu machen.
- Bewahren Sie die Bedienungsanleitung zum späteren Nachschlagen auf.
- Eine Wartung und die Bedienung des TECEone dürfen nur so weit durch den Betreiber oder Benutzer ausgeführt werden, wie es in dieser Bedienungsanleitung beschrieben ist.
- Falls das Dusch-WC demontiert wurde, ist immer die aktuellste Version der Bedienungsanleitung zu verwenden (z. B. bei Umzug) .

Sicherheitshinweise

- Verlassen Sie nie den WC-Sitz während eines Duschvorganges!
- Achten Sie darauf, dass Ihre Kinder nicht mit dem TECEone spielen!
- Lassen Sie keine Gegenstände auf den Deckel oder die Keramik fallen!
- Platzieren Sie keine Lasten oder Gegenstände auf dem Deckel!
- Der Deckel ist mit einer Absenkautomatik ausgestattet: Öffnen und schließen Sie den Deckel daher nur mit wenig Kraft!
- Steigen Sie nicht auf den Deckel oder die Keramik!
- Benutzen Sie das Dusch-WC nicht, wenn es beschädigt ist. Sperren Sie die Wasserzufuhr ab und kontaktieren Sie Ihren Fachhandwerker!
- Demontieren Sie nicht selbst das Dusch-WC bzw. seine Teile!
- Nehmen Sie keine Veränderungen oder Zusatzinstallationen vor!
- Führen Sie keinerlei Reparaturen oder Veränderungen am TECEone durch, diese dürfen nur durch geeignete Fachkräfte und nur mit Originalersatzteilen vorgenommen werden!
- Setzen Sie nur originale Zubehörteile ein!
- Installieren Sie das TECEone nicht in frostgefährdeten Räumen!
- Reinigungs- und Instandhaltungsarbeiten dürfen von Kindern und Jugendlichen nur unter Aufsicht durchgeführt werden!
- Bei der Nutzung von Reinigern und Entkalkungsmitteln bitte die Herstellerangaben beachten!
- Führen Sie den Entkalkungsvorgang nie ohne Entkalkungsstopfen durch!

Eine aktuelle Version dieses Dokumentes steht Ihnen – neben weiteren Dokumenten – online in der TECE-Produktdatenbank zur Verfügung.

3. Bedienung

Das TECEone ist ein WC mit integrierter Duschfunktion.

Hygienefunktionen

- in die Keramik integrierte Duschstabeinheit
- ausfahrbarer Duschstab mit auswechselbarer Duschstabskappe
- individuelle Duschstabposition im Rahmen des Duschstab-Laufweges
- automatische Duscharmreinigung vor und nach jedem Duschvorgang
- vollvolumiger Duschstrahl
- manuelle Entkalkungsfunktion

Komfortfunktionen

- komfortabler CLASSIC WC-Sitz
- tiefere Sitzring-Innenkante (z. B. zur Vermeidung von Urinaustritt bei Nutzung durch Kleinkinder)
- WC-Sitzring- und Deckeleinheit mit sanfter Öffnung und sanftem Schließen
- einfache Montage der Sitz- und Deckeleinheit
- wählbare Duschstrahlstärke durch Drehen des Bedienknopfes "Wassermenge"
- beide Bedienknöpfe seitlich an der Keramik angebracht und einfach zu erreichen

Bedienelemente

Ein TECEone bedienen Sie intuitiv über die beiden Bedienknöpfe rechts und links an der Keramik:

- Bedienknopf (A) „Wassermenge“: Über diesen Knopf öffnen Sie die Wasserzufuhr in den Duschstab und regulieren die Intensität des Wasserstrahls. Der Duschstab fährt ab einer bestimmten Wassermenge „automatisch“ heraus.
- Bedienknopf (B) „Temperatur“: Über diesen Knopf regeln Sie die Wassertemperatur für den Reinigungsvorgang.

Prüfung der Wassertemperatur bei Inbetriebnahme

- Drehen Sie den Bedienknopf "Temperatur" bis zum Anschlag auf die höchst mögliche Temperatur.
- Halten Sie ein geeignetes Gefäß (Becher o. ä.) vor den Duschstab.
- Drehen Sie den anderen Bedienknopf "Wassermenge" auf und fühlen vorsichtig, ob die Temperatur im angenehmen Bereich liegt (Werkseinstellung ist 38 °C). Ist die Temperatur deutlich zu hoch, muss eine Fachkraft die Temperatur neu einstellen.
- Drehen Sie den Bedienknopf "Temperatur" auf die von Ihnen gewünschte Temperatur oder die Mittelstellung.

- Drehen Sie den An/Aus-Bedienknopf bis zum Anschlag zurück, um die Wasserzufuhr zu beenden.

Duschkfunktion starten

Sie sitzen auf dem WC-Sitz oder der TECE-Spritzschutz ist montiert:

- Drehen Sie – bei Bedarf – den Bedienknopf "Wassermenge" nur leicht auf: Der Duschstab fährt noch nicht aus und eventuell ausgekühltes Wasser läuft in die Keramik, gleichzeitig wird der Duschstab mit Wasser umspült und gereinigt (E).
- Drehen Sie den Bedienknopf jetzt ganz auf: Der Duschstab fährt nun vollständig aus und die Reinigung mit Wasser beginnt (F).
- Durch Drehen des Bedienknopf "Wassermenge" erhöhen oder verringern Sie die Wassermenge bis zum gewünschten Ergebnis.
- Durch Drehen des anderen Bedienknopfes können Sie – auch im laufenden Betrieb – die von Ihnen gewünschte Wassertemperatur einstellen.
- Zur Beendigung der Duschkfunktion drehen Sie den An/Aus-Bedienknopf zurück bis zum Anschlag.

Trocken werden

- Drehen Sie den An-/Aus-Bedienknopf zu.
- Trocknen Sie sich mit wenig Toilettenpapier ab.
- Nutzen Sie alternativ kleine, waschbare Handtücher (Seiftücher).

Duschkappenwechsel

Im Lieferumfang sind drei Duschkappen (Standard 75°) enthalten. Für einen Wechsel gehen sie wie folgt vor:

- Drehen Sie den Bedienknopf "Wassermenge" so weit auf, bis der Duschstab etwas herausfährt.
- Ziehen Sie den Duschstab mit der Hand heraus und schließen die Wasserzufuhr (G).
- Halten Sie mit einer Hand den Duschstab fest, mit der anderen ziehen Sie die Kappe nach vorne vom Duschstab ab (H).
- Schieben Sie dann die von Ihnen ausgesuchte Duschkappe – mit der Öffnung nach oben – auf den Duschstab, bis Sie leicht einrastet.

Optional können weitere Duschkappen bestellt werden, die sich in Intensität und Position des Duschstrahls unterscheiden (siehe Abschnitt „Ersatzteile“).

4. Reinigung und Pflege

Allgemeine Empfehlungen

Das Dusch-WC kann nur einwandfrei funktionieren, wenn die Reinigungsempfehlungen befolgt werden. Die Reinigung darf nur mit den dafür geeigneten Reinigern und Reinigungsgeräten durchgeführt werden. Ein geeigneter Reiniger sollte u. a. folgende Eigenschaften haben:

- hautverträglich
- flüssig
- schwach schäumend
- wasserverdünnbar
- schwach sauer

Geeignete Reinigungsgeräte für das TECEone sind z. B.:

- staubfreie, weiche und fusselfreie Tücher,
- weiche, feinporige Schwämme,
- WC-Bürsten.

Tägliches Reinigungsintervall:

Entfernen Sie Wassertropfen mit einem weichen, fusselfreien Tuch. So vermeiden Sie Kalkflecken.

Wöchentliches Reinigungsintervall:

Reinigen Sie die Oberflächen gründlich, prüfen den Duschstab und reinigen ihn bei Bedarf. Ziehen Sie die Duschstabskappe ab und reinigen sie unter fließendem Wasser, um Fremdstoffe zu entfernen.

Monatliches Reinigungsintervall:

Reinigen Sie die WC-Keramik mit geeigneten Reinigungsmitteln (s. o.).

Deckel und WC-Sitz, Bedienknöpfe

Für die tägliche Reinigung des Deckels, WC-Sitzes und der Bedienknöpfe benutzen Sie ein weiches Tuch und warmes Wasser, dazu einen milden Haushaltsreiniger. Verwenden Sie auf keinen Fall scheuernde oder chlor- und säurehaltige Reinigungsmittel!

Öffnen Sie bei der Reinigung der Keramik immer den Deckel oder nehmen ihn ab, damit eventuell aufsteigende Dämpfe den Kunststoff nicht angreifen können.

WC-Keramik

Reinigen Sie die Keramik regelmäßig bzw. sofort, wenn sie verschmutzt ist. Für die regelmäßige Reinigung benutzen Sie einen handelsüblichen Sanitärreiniger. Um Kalkablagerungen zu entfernen, verwenden Sie einen handelsüblichen Kalkentferner oder Essigreiniger. Beachten Sie bei der Anwendung eines Reinigers immer die Hinweise des Herstellers!

Vermeiden Sie den Kontakt mit harten oder metallischen Gegenständen, welche die Oberfläche beschädigen oder Spuren hinterlassen können.

WC-Deckel abnehmen

- Klappen Sie WC-Deckel und WC-Sitz hoch.
- Lösen Sie die beiden Madenschrauben an den Scharnieren (D) mit Hilfe eines Inbusschlüssels (2,5 mm).
- Umfassen Sie WC-Deckel und WC-Sitz mit beiden Händen und ziehen diese mit leichtem Ruck nach oben ab.

Bei der Montage drücken Sie nach dem Aufsetzen beide Scharniere gleichzeitig – mit etwas Druck – auf die Befestigungsbolzen, bis sie hörbar einrasten.

Duschstab

- Drehen Sie zur Selbstreinigung den Bedienknopf "Wassermenge" (A) leicht auf: Der Duschstab fährt nicht aus und das Wasser umspült den Stab und reinigt ihn so.
- Bei hartnäckiger Verschmutzung drehen Sie den Bedienknopf so weit auf, dass der Duschstab (C) bei geringem Wasserstrahl ausfährt. Entfernen Sie die Verschmutzung mit Hilfe einer geeigneten Bürste oder eines weichen Tuches. Verwenden Sie dabei nur einen milden Reiniger.
- Achten Sie bei der Verwendung von Reinigern an der Duschstabeinheit darauf, alle Rückstände von Reinigern, die Sie auf die Duschstabeinheit sprühen, mit Wasser zu entfernen. Bleibt der Reiniger auf dem Duschstab und wird wieder eingefahren, kann er verkleben und langfristig nicht mehr richtig funktionieren. Nachwischen mit einem feuchten Lappen entfernt den Reiniger zuverlässig.

Entkalkung

Bei der Verwendung von stark kalkhaltigen Wässern kann es zu Kalkablagerungen an Duschkappe, Duschstab sowie der Sicherungs- und Hygieneeinrichtung kommen. Für die Entfernung gibt es zwei Vorgehensweisen:

(1) Entkalkung mit handelsüblichem Kalkentferner

Kalkablagerungen können Sie mit einem handelsüblichen Kalkentferner oder Essigreiniger entfernen oder – bei hartnäckigeren Ablagerungen – einfach austauschen. Diese Bauteile sind als Ersatzteile erhältlich (siehe Abschnitt „Ersatzteile“).

(2) Entkalkung mit dem TECEone Entkalkungsset

Mit dem Entkalkungsset können Sie die TECEone Keramik zuverlässig von Kalkablagerungen befreien. Das TECEone Entkalkungsset (Artikelnummer 9820580) beinhaltet einen Spritzschutz, Entkalkungstabs und den Verschlussdeckel:

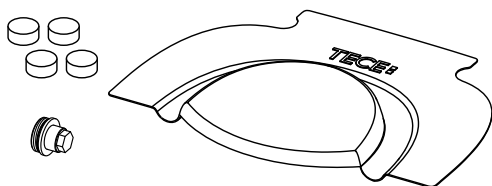

Für die Anwendung des Entkalkungssets benötigen Sie einen Innensechskant/Inbusschlüssel 2,5 mm, einen Steckschlüssel mit einer 17 mm Nuss, eine Spitzzange und ein Thermometer (optional). Zu Ihrer eigenen Sicherheit wird das Tragen von Handschuhen und einer Schutzbrille empfohlen.



Möchten Sie das passende Video dazu anschauen?
Dann scannen Sie mit ihrem Smartphone oder Tablet diesen QR-Code:

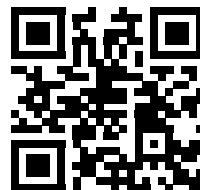

Oder sie gelangen über diesen Link auf unsere Website, auf der Sie sich das Erklärvideo ansehen können:
<https://www.tece.com/de/teceone-service>

Lesen Sie immer zuerst die Sicherheits- und Warnhinweise, um mögliche Gefahren zu vermeiden. Beachten Sie die Hinweise auf der Verpackung der TECE-Entkalkungstabs.

Übrigens: Das Dusch-WC kann auch im Störfall als normales WC genutzt werden. Achten Sie dann darauf, dass der Duschstab vollständig eingefahren ist.

Wenn Sie bemerken, dass es zu gelegentlichen Funktionsstörungen der Duschstabeinheit kommt, empfehlen wir eine regelmäßige Entkalkung durchzuführen, mindestens ein Mal im Jahr. Darüber hinaus gilt es, nach Bedarf einen Entkalkungsvorgang durchzuführen.

Duschstabwechsel

Es gibt Situationen, in denen der Duschstab gewechselt werden soll. Im dem Lieferumfang des Sets (Artikelnummer 9820363) ist für diesen Fall neben dem neuen Duschstab – mit Duschkappe – auch eine weiße Kunststoffrosette und der graue Montageschlüssel enthalten:

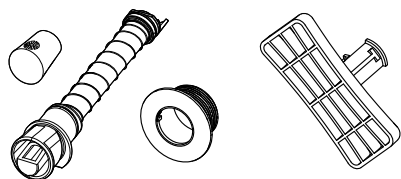

Möchten Sie sich das passende Video dazu anschauen?
Dann scannen Sie mit ihrem Smartphone oder Tablet diesen QR-Code:

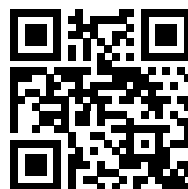

Oder sie gelangen über diesen Link auf unsere Website, auf der Sie sich das Erklärvideo ansehen können:
<https://www.tece.com/de/teceone-service>

Desinfektion

Desinfizieren müssen Sie Ihr TECEone nur im Falle einer akuten Ansteckungsgefahr durch Krankheitserreger. Im normalen Gebrauch des Dusch-WCs und ohne Gefahrensituation reichen die zuvor beschriebenen Reinigungszyklen aus. Eine Desinfektion mit aggressiven Desinfektionsmitteln kann zu Oberflächenschäden führen! Bitte beachten Sie die Sicherheitshinweise des Herstellers. Setzen Sie nur Desinfektionsmittel ein, die auch für den Hautkontakt geeignet sind.

Wasseraustausch

Wurde das TECEone über längere Zeit hinweg nicht genutzt, muss das Dusch-WC mit Frischwasser gespült werden. Wir empfehlen, die Duschfunktion nach spätestens zwei Monaten mit frischem Wasser durchzuspülen. So kann die Qualität des Duschwassers vor dem nächsten Duschvorgang sicher gestellt werden.

5. Hilfe im Problemfall

Das TECEone ist so konstruiert, dass nur in wenigen Fällen Probleme auftreten können. Tritt dennoch eine Störung auf, ist eine geeignete Fachkraft (= Installateur) zumeist der richtige Ansprechpartner für Sie.

Bitte beachten Sie die jeweils gültigen Montageanleitungen. Diese finden Sie in der Produktdatenbank unter www.tece.com.

Problem	Mögliche Ursache	Lösung
Duschstab fährt nicht komplett rein oder raus	Wasserdruck ist zu gering	Rufen Sie den Installateur.
	Duschstab ist verkalkt	Führen Sie die unter Punkt 4 beschriebene Entkalkung durch. Falls diese Maßnahmen nicht zum Erfolg führen, tauschen Sie den Duschstab aus (Artikelnummer 9820580).
	Duschstab ist verdreht	Bei hartnäckiger Verschmutzung drehen Sie den Bedienknopf "Wassermenge" so weit auf, dass der Duschstab (C) bei geringem Wasserstrahl ausfährt. Entfernen Sie die Verschmutzung mit Hilfe einer geeigneten Bürste oder eines weichen Tuches. Verwenden Sie dabei nur einen milden Reiniger. Demontieren Sie den Duschstab und reinigen ihn mit Wasser (nicht neu fetten). Falls diese Maßnahme nicht zum Erfolg führt, tauschen Sie den Duschstab aus.
Duschstrahl ist schief	Sitz der Duschstabeinheit nicht korrekt	Prüfen Sie den korrekten Sitz der Duschstabeinheit. Falls dies nicht zu Erfolg führt, richten Sie das Duschstabgehäuse neu aus (Demontage der WC-Keramik erforderlich).
Duschstrahl ist zu schwach	Wasserversorgungsschlauch ist abgeknickt	Rufen Sie den Installateur.
	Duschkappe oder Duschstab ist verstopft/verkalkt	Reinigen Sie die Duschkappe bzw. den Duschstab mit einer geeigneten Bürste. Führen Sie die unter Punkt 4 beschriebene Entkalkung durch. Falls diese Maßnahmen nicht zum Erfolg führen, tauschen Sie den Duschstab aus.
Aus dem Duschstab kommt kein Wasser	Wasserzufuhr ist unterbrochen	Prüfen Sie, ob die Eckventile aufgedreht sind (Abbildung unten) oder prüfen Sie die zentrale Wasserzufuhr.
Duschstab hakt	Reste von Reinigern an der Duschstabeinheit	Bitte entfernen Sie den Reiniger von der Duschstabeinheit mit Wasser. Nachwischen mit einem feuchten Lappen entfernt den Reiniger zuverlässig.

Problem	Mögliche Ursache	Lösung
Wasser läuft/tropft beim Duschvorgang aus der Keramik		Reinigen Sie die Keramikkartusche mit Zitronensäure oder Essig. Falls diese Maßnahme nicht zum Erfolg führt, rufen Sie den Installateur.
Wasser läuft/tropft beim Spülvorgang aus der Keramik	Anschlussgarnitur nicht korrekt installiert	Kontrollieren Sie alle Komponenten der WC-Anschlussgarnitur (Dichtung, Dichtungssitz und Länge der Anschlussgarnitur).
Wasser läuft/tropft dauerhaft aus der Keramik		Kontrollieren Sie den korrekten Sitz der Kartuschen (beachten Sie das maximale Anzugsdrehmoment von 10 Nm), Dichtungen und prüfen Sie die Verbindung der Panzerschläuche. Falls diese Maßnahmen nicht zum Erfolg führen, schließen Sie die Eckventile (Abbildung unten) oder das Hauptventil.
Wassertemperatur weicht von der eingestellten Solltemperatur ab	Thermostatkartusche ist defekt oder falsch eingestellt	Justieren Sie die Voreinstellung (siehe Montageanleitung bei Inbetriebnahme). Reinigen oder entkalken Sie die Kartuschen.
	Eckventil(e) nicht richtig geöffnet	Kontrollieren Sie, ob die Ventile vollständig geöffnet sind.
Wassertemperatur ist plötzlich zu hoch bzw. zu gering	Temperaturkartusche ist defekt	Rufen Sie den Installateur.
Kalkrückstände auf der Keramik		Reinigen Sie die Keramik mit einem Keramik- oder Porzellanreiniger.
WC-Deckel schließt sehr langsam	Hier liegt kein Defekt vor. Die Soft-Close (sanftes Schließen) und Soft-Opening (sanftes Öffnen) Funktionen sind werkseitig in den Scharnieren der Sitz- und Deckeleinheit verbaut. Es bedarf nur wenig Kraft zum Schließen des Deckels. Er schließt dann langsam von allein.	

Lage der Eckventile:

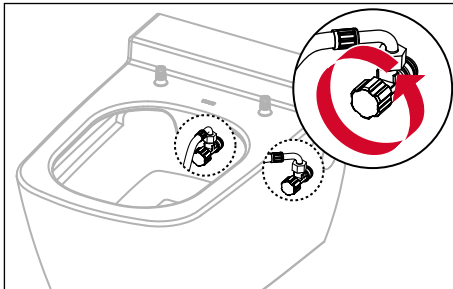

6. Technische Daten

Temperaturbereich	10 – 38 °C
Wasserdruck	Min. 1 bar (0,1 MPa), Max. 10 bar (1 MPa)
Wasserverbrauch	bis zu 5 l/min.

7. Ersatzteile

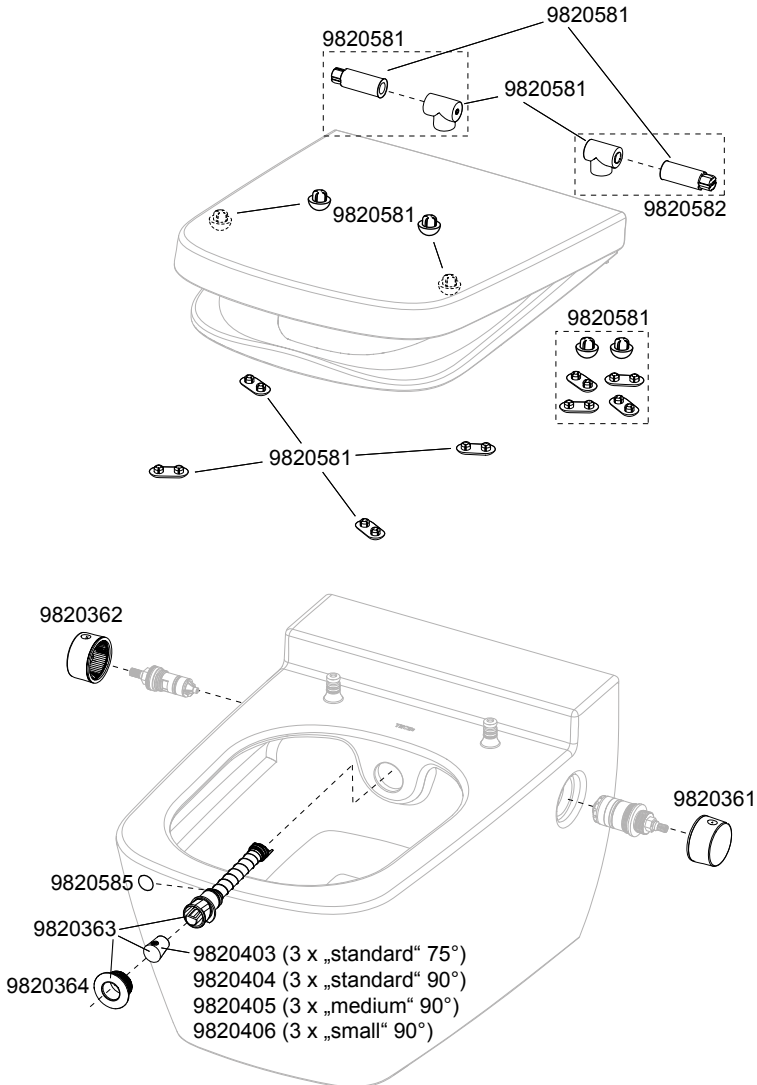

8. Online-Service

Damit die Freude an Ihrem TECEone lange anhält, haben wir im Internet eine Serviceseite eingerichtet, auf der wir Ihnen mit kurzen, verständlichen Videos sowie Pflegeprodukten zeigen wie Sie einerseits Ihr TECEone optimal pflegen oder auch mittels offizieller Ersatzteile kleinere Reparaturen selbst durchführen können. Alternativ bieten wir Ihnen unseren professionellen und komfortablen Wartungsservice an.

Einfach Ihr TECEone bei uns registrieren, um jetzt und in Zukunft attraktive Vorteile zu genießen! Nutzen Sie dafür die von uns bereitgestellten Formulare. Sie erreichen diese per Klick auf den jeweiligen Button „Anfrage stellen“.

So gelangen Sie zu unsere TECEone Serviceseite:
<https://www.tece.com/teceone-service>

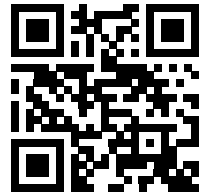

Dear Customer,

By purchasing the TECEone, you have made a conscious decision in favour of a product that sets new standards in terms of personal hygiene. We have reduced the TECEone to the essential functions of a shower toilet.

It is therefore intuitive and easy to use. Nevertheless, before using the TECEone for the first time, we recommend that you read these instructions carefully.

They contain information about the TECEone's function, safety and maintenance which is important for ensuring trouble-free, durable operation.

We would like to thank you for placing your confidence in us and hope that you will enjoy your new toilet.

Your TECE team.

Before using the toilet for the first time, please read through these operating instructions carefully and observe all the operating and safety instructions.

1. Overview	19
Scope of delivery	19
2. Safety Information	19
Intended use	19
Safety information	20
3. Operation	21
Hygiene features	21
Comfort features	21
Controls	21
Testing the water temperature when using for the first time	21
Starting the shower function	22
Replacing the shower nozzle heads	22
4. Cleaning and Maintenance	23
General recommendations	23
Lid and toilet seat, rotary knobs	23
Toilet ceramics	23
Shower arm	24
Descaling	24
Replacing the shower arm	26
Disinfection	26
Water exchange	26
5. Help in case of problems	27
6. Technical data	29
7. Spare Parts	29
8. Online service	30

1. Overview

Scope of delivery

- TECEone toilet ceramics
- Shower heads, assembly material
- Assembly instructions, operating instructions

On the inside front cover you will find the eight illustrations referred to in this manual:

- A “Water quantity” rotary knob (On/Off)
- B “Temperature” rotary knob
- C Shower arm with shower head
- D Lid attachment with set screws
- E “Water quantity” rotary knob turned slightly upwards
- F “Water quantity” rotary knob turned upwards
- G Pulling the shower arm out
- H Removing the shower head from the shower arm

2. Safety Information

Intended use

A TECEone is a wall-hung ceramic toilet with shower function and is intended for external cleaning of the intimate area indoors. It can also be used as an ordinary toilet ceramic without the shower function. Any use beyond this is considered improper. The TECEone shower toilet is suitable for all age groups in its function as a toilet.

The following instructions apply throughout the entire life cycle of the TECEone:

- Read through these operating instructions before using the TECEone for the first time to familiarise yourself with it.
- Keep the operating instructions for later reference.
- Maintenance and operation of the TECEone should only be carried out by the operator or user to the extent described in these operating instructions.
- If the shower toilet has been dismantled, always use the latest version of the operating instructions (for example, when moving house).

Safety information

- Never leave the toilet seat during a shower!
- Make sure that children do not play with the TECEone.
- Do not leave any objects on the lid or let anything fall into the ceramics.
- Do not place any loads or objects on the lid.
- The lid is equipped with a lowering system: it should therefore only be opened and closed gently.
- Do not climb on the lid or ceramics.
- Do not use the shower toilet if it is damaged. Shut off the water supply and contact your specialist tradesman.
- Do not disassemble the shower toilet or its parts yourself.
- Do not carry out any modifications or additional installations.
- Do not perform any repairs or amendments to the TECEone. This should only be done by suitably qualified specialists using original spare parts.
- Use only original accessories.
- Do not install the TECEone in rooms subject to frost.
- Cleaning and maintenance work may only be carried out by children and teens under supervision.
- When using cleaning and descaling agents, always follow the manufacturer's instructions.
- Never carry out descaling without the descaling plug!

A current version of this document –along with other documents - is available – online in the TECE product database.

3. Operation

The TECEone is a toilet with an integrated shower function.

Hygiene features

- Shower arm integrated in the ceramics
- Extendable shower arm with replaceable shower arm head
- Individual shower arm position within the scope of the shower arm path
- Automatic shower arm cleaning before and after each showering process
- Full-volume shower jet
- Manual descaling function

Comfort features

- Comfortable CLASSIC toilet seat
- Lower inner edge of seat ring (for example, to prevent urine leakage when used by small children)
- Toilet seat ring and lid unit with soft opening and soft closing
- Easy installation of the seat and lid unit
- Selectable shower spray strength by turning the "water quantity" rotary knob
- Both rotary knobs are located on the side of the ceramics and are easy to reach

Controls

A TECEone is operated intuitively using the right and left rotary knobs on the ceramics:

- "Water quantity" rotary knob (A): Use this knob to open the water supply to the shower arm and control the intensity of the water jet. After a certain quantity of water starts to flow, the shower arm extends "automatically" outwards.
- "Temperature" rotary knob (B): Use this knob to regulate the water temperature for the cleaning process.

Testing the water temperature when using for the first time

- Turn the "Temperature" rotary knob as far as it will go to the highest possible temperature.
- Hold a suitable container (e.g. cup) in front of the shower arm.
- Turn the other "Water quantity" rotary knob and carefully test the water to see whether the temperature is at a comfortable level (factory setting is 38°C). If the temperature is clearly too high, the temperature must be reset by a specialist.
- Turn the "Temperature" rotary knob to the required temperature or to the middle position.

- Turn the On/Off rotary knob as far as it will go to turn off the water supply.

Starting the shower function

You are sitting on the toilet seat or the TECE splash guard is fitted:

- If necessary, turn the “Water quantity” rotary knob slightly: the shower arm does not yet extend and cooled water may run into the ceramics, at the same time the shower arm is rinsed and washed with water (E).
- Now turn the rotary knob fully: The shower arm extends completely and the washing with water starts (F).
- You can increase or reduce the quantity of water by turning the “Water quantity” rotary knob until you achieve the required result.
- You can set the required water temperature by turning the other rotary knob, including during operation.
- To turn off the shower function, turn the On/Off rotary knob back as far as it will go.

Drying

- Close the On/Off rotary knob.
- Dry yourself using a little toilet paper.
- Alternatively, use small, washable hand towels ("soap wipes").

Replacing the shower nozzle heads

Three shower nozzle heads are also included in the scope of delivery (standard 75°). To replace them, proceed as follows:

- Turn the “Water quantity” rotary knob until the shower arm extends a little.
- Pull out the shower arm with your hand and turn off the water supply (G).
- Hold the shower arm firmly with one hand and with the other, pull the head forwards until it comes off the shower arm (H).
- Now push your chosen shower head– with the opening pointing upwards – onto the shower arm until it gently locks into position.

As an option, additional shower heads can be ordered which differ in terms of the intensity and position of the shower jet (see “Spare Parts”).

4. Cleaning and Maintenance

General recommendations

The shower toilet can only work properly if the cleaning recommendations are followed. Cleaning should only be performed with suitable cleaning agents and cleaning equipment. A suitable cleaning agent should have the following minimum properties:

- Skin-friendly
- Liquid
- Slightly foaming
- Water-dilutable
- Slightly acidic

Suitable cleaning equipment for the TECEone includes:

- Dust-free, soft and lint-free cloths,
- Soft, fine-pored sponges,
- Toilet brushes.

Daily cleaning interval:

Remove water drops with a soft, lint-free cloth. This prevents limescale stains.

Weekly cleaning interval:

Clean the surfaces thoroughly, check shower arm and clean it if necessary. Pull off the shower arm head and clean it under running water to remove impurities.

Monthly cleaning interval:

Clean the toilet ceramics with suitable cleaning agents (see above).

Lid and toilet seat, rotary knobs

For daily cleaning of the lid, toilet seat and rotary knobs, use a soft cloth and warm water, plus a mild household cleaner. Do not use abrasive, chlorine-based or acidic cleaning products.

When cleaning the ceramics, always open the lid or remove it completely so that any rising vapours cannot damage the plastic.

Toilet ceramics

Clean the ceramics regularly or as soon as they get dirty. Use a commercial sanitary cleaning agent for regular cleaning. To remove limescale, use a commercial limescale remover or a vinegar-based cleaner. Always follow the manufacturer's instructions when using a cleaning product.

Avoid any contact with hard or metal objects which could damage or mark the surface.

Removing the toilet lid

- Lift up the toilet lid and toilet seat.
- Remove both set screws from the hinges (D) using an Allen key (2.5 mm).
- Hold the toilet lid and seat with both hands and pull them gently upwards.

When mounting, press both hinges simultaneously - with a little pressure - onto the fastening bolts until they audibly engage.

Shower arm

- Slightly turn the “Water quantity” rotary knob (A) for self-cleaning: the shower arm does not extend and the water washes around the arm, thus cleaning it.
- In the event of stubborn soiling, turn the rotary knob until the shower arm (C) extends with a small jet of water. Remove the dirt with the aid of a suitable brush or a soft cloth. Always use a mild cleaning agent to do this.
- When using cleaning agents on the shower arm unit, ensure you remove all residues of cleaning agents that you spray on the shower arm unit with water. If the cleaning agent remains on the shower arm and is retracted again, it can stick and will not work properly in the long term. Wiping with a damp cloth reliably removes the cleaning agent.

Descaling

If using water with a very high lime content, lime deposit can build up on the shower head, shower arm, the protective device and the hygiene system. There are two procedures for removal:

(1) Descaling with commercially available limescale remover

Limescale deposits can be removed with a commercial limescale remover or vinegar-based cleaner, or replaced in the event of more persistent deposits. These components are available as spare parts (see “Spare Parts”).

(2) Descaling with the TECEone descaling set

You can use the descaling set to reliably remove limescale deposits from the TECEone ceramics. The TECEone descaling set (item number 9820580) includes a splash guard, descaling tablets and the sealing cap:

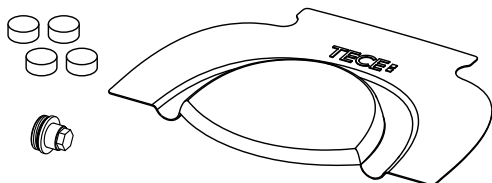

To use the descaling set, you will need a 2.5 mm Allen key, a socket spanner with a 17 mm nut, needle-nose pliers and a thermometer (optional). For your own safety, we recommend that you wear gloves and safety glasses.



If you would like to watch the video, scan this QR code with your smartphone or tablet:

Or you can use this link to visit our website, where you can watch the explanatory video:
<https://www.tece.com/en/teceone-service>

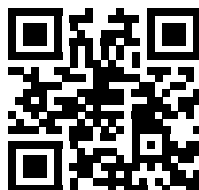

Always read the safety and warning instructions first to avoid possible dangers. Note the instructions on the packaging of the TECE descaling tablets.

Did you know? The shower toilet can also be used as a normal toilet in the event of a malfunction. In this case, make sure that the shower arm is fully retracted.

If you notice that there are occasional malfunctions with the shower arm unit, we recommend carrying out regular descaling, at least once a year. In addition, it is important to carry out a descaling process if required.

Replacing the shower arm

There are situations where the shower arm needs to be changed. In this case, the set (item number 9820363) includes not only the new shower arm – with shower head – but also a white plastic rosette and the grey installation key:

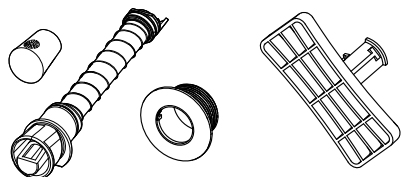

If you would like to watch the video, scan this QR code with your smartphone or tablet:

Or you can use this link to visit our website, where you can watch the explanatory video:

<https://www.tece.com/en/teceone-service>

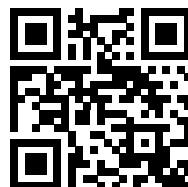

Disinfection

You only need to disinfect your TECEone in the event of an acute risk of infection by pathogens. Under normal use of the shower toilet and without a hazardous situation, the cleaning cycles described above are sufficient.

Disinfection with aggressive disinfectants can lead to surface damage. Please observe the manufacturer's safety instructions. Only use disinfectants that are also suitable for skin contact.

Water exchange

If the TECEone has not been used for a long time, the shower toilet must be flushed with fresh water. We recommend flushing the shower function with fresh water after two months at the latest. This ensures the quality of the shower water before the next shower.

5. Help in case of problems

The TECEone has been designed in such a way that problems are extremely unlikely and may only occur in very few cases. However, should a fault occur, it is generally best to contact a specialist (i.e. fitter).

Please observe the relevant assembly instructions. You can find these in the product database at www.tece.com/en.

Problem	Possible cause	Solution
Shower arm does not move completely in or out	Water pressure is too low	Call the fitter.
	Shower arm is calcified	Carry out the descaling described in point 4. If these measures are not successful, replace the shower arm (item number 9820580).
	Shower arm is dirty	In the event of stubborn dirt, turn the "water volume" rotary knob up so that the shower arm (C) extends with a small jet of water. Remove the dirt with the aid of a suitable brush or a soft cloth. Always use a mild cleaning agent to do this. Dismantle the shower arm and clean it with water (do not re-grease). If this measure is not successful, replace the shower arm.
Shower jet is crooked	The shower arm unit is not seated correctly	Check that the shower arm unit is seated correctly. If this is not successful, realign the shower arm housing (disassembly of the toilet ceramics required).
Shower jet is too weak	Water supply hose is kinked	Call the fitter.
	Shower head or shower arm is blocked/calcified	Clean the shower head or shower arm with a suitable brush. Carry out the descaling described in point 4. If these measures are not successful, replace the shower arm.
No water comes out of the shower arm	Water supply has been switched off	Check if the corner valves are turned (see illustration below) or check the central water supply.
Shower arm is stuck	Cleaning agent residues on the shower arm unit	Remove the cleaning agent from the shower arm unit with water. Wiping with a damp cloth reliably removes the cleaning agent.
Water is running/dripping out of the ceramic while showering		Clean the ceramic cartridge with citric acid or vinegar. If this measure is not successful, call the fitter.
Water runs/drips out of the ceramic during flushing	Connection set not installed correctly	Check all components of the toilet connection set (seal, seal base and length of the connection set).

Problem	Possible cause	Solution
Water runs/drips constantly out of the ceramic		Check the cartridges are seated correctly (observe the maximum tightening torque of 10 Nm), check all seals and the connection of the reinforced hoses. If these measures are not successful, close the corner valves (illustration below) or the main valve.
Water temperature deviates from the target temperature	Thermostat cartridge is defective or incorrectly adjusted	Adjust the presetting (see assembly instructions on commissioning). Clean or decalcify the cartridges.
	Corner valve(s) not opened properly	Check if the valves are fully open.
Water temperature is suddenly too high or too low	Temperature cartridge is faulty	Call the fitter.
Limescale residue on the ceramics		Clean the ceramics with a ceramic or porcelain cleaner.
Toilet lid closes very slowly	This is not a defect. The soft-close and soft-opening functions are factory-installed in the hinges of the lid of the seat and cover unit. Only a little force is needed to close the lid. It then closes slowly by itself.	

Position of the corner valves:

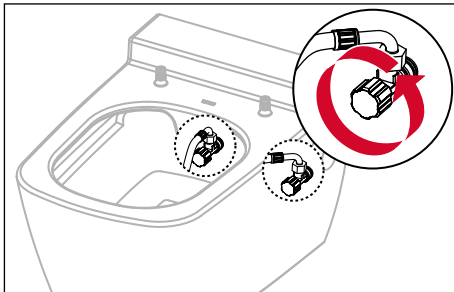

6. Technical data

Temperature range	10 – 38 °C
Water pressure	min. 1 bar (0.1 MPa), max. 10 bar (1 MPa)
Water consumption	up to 5 l/min.

7. Spare Parts

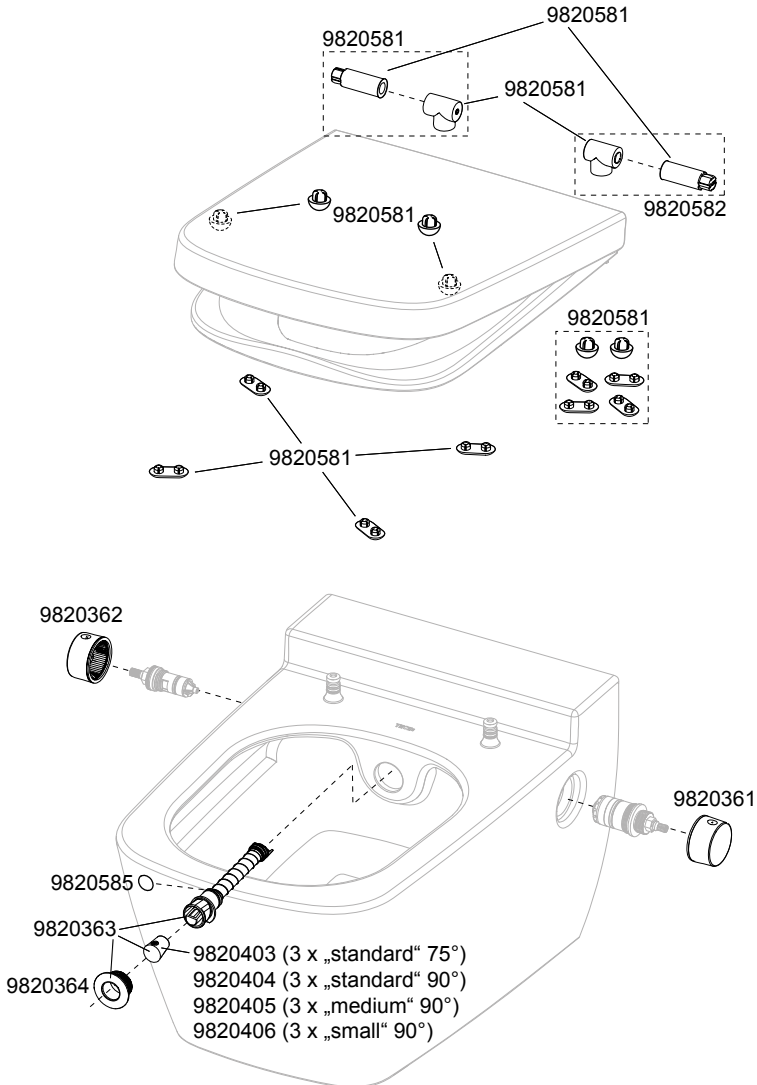

8. Online service

To ensure that you can enjoy your TECEone for a long time, we have set up a service website where we show you how to optimally care for your TECEone with short, easy-to-understand videos and care products, or how to carry out minor repairs yourself using official spare parts. Alternatively, we offer you our professional and convenient maintenance service.

Simply register your TECEone with us to enjoy attractive benefits now and in the future. Use the forms we have provided for this purpose. To find them, simply click on the corresponding “Submit enquiry” button.

This will take you to our TECEone service page:
<https://www.tece.com/en/teceone-service>

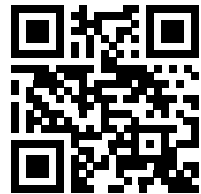

Chers clients,

En achetant le TECEone, vous avez pris une décision consciente en faveur d'un produit qui définit de nouvelles normes en matière d'hygiène intime. Nous avons réduit le TECEone aux fonctions essentielles d'un WC-douche.

Il est donc intuitif et facile d'utilisation. Toutefois, avant d'utiliser le TECEone pour la première fois, nous vous recommandons de lire attentivement les instructions suivantes.

Elles contiennent des informations relatives au fonctionnement, à la sécurité et à la maintenance du TECEone, indispensables pour assurer un fonctionnement parfait dans le temps.

Nous tenons à vous remercier de la confiance que vous nous accordez et espérons que vous apprécierez vos nouveaux WC.

Votre équipe TECE.

Avant la première utilisation, veuillez lire attentivement ces instructions d'utilisation et respecter toutes les instructions d'utilisation et de sécurité.

1. Aperçu	33
Contenu de la livraison	33
2. Informations de sécurité	33
Utilisation prévue	33
Informations de sécurité	34
3. Fonctionnement	35
Caractéristiques hygiéniques	35
Caractéristiques de confort	35
Commandes	35
Contrôle de la température de l'eau lors de la première utilisation	35
Démarrage de la fonction douche	36
Remplacement des embouts de buse de rinçage	36
4. Nettoyage et maintenance	37
Recommandations générales	37
Abattant et lunette, boutons de commande	37
Cuvette	37
Bras de douche	38
Détartrage	38
Remplacement du bras de douche	40
Désinfection	40
Renouvellement de l'eau	40
5. Aide en cas de problèmes	41
6. Données techniques	43
7. Pièces de rechange	43
8. Service en ligne	44

1. Aperçu

Contenu de la livraison

- Cuvette TECEone
- Embouts de buse de rinçage, matériel de montage
- Instructions de montage, instructions d'utilisation

En deuxième de couverture, vous trouverez les huit images auxquelles il est fait référence dans le présent manuel :

- A Bouton de commande « Volume d'eau » (On/Off)
- B Bouton de commande « Température »
- C Bras de douche et embouts de buse de rinçage
- D Fixation de la lunette avec vis de serrage
- E Bouton de commande « Volume d'eau » tourné légèrement vers le haut
- F Bouton de commande « Volume d'eau » tourné vers le haut
- G Extraction du bras de douche
- H Retrait de l'embout de buse de rinçage et du bras de douche

2. Informations de sécurité

Utilisation prévue

LUn TECEone est une cuvette de WC suspendue avec fonction douche destinée au nettoyage externe des parties intimes. Il peut également être utilisé comme un WC en céramique ordinaire, sans la fonction douche. Toute autre utilisation est considérée comme non conforme. Le WC-douche TECEone est adapté à tous les âges.

Les instructions suivantes s'appliquent à l'ensemble du cycle de vie du TECEone :

- Lisez attentivement ces instructions avant d'utiliser le TECEone pour la première fois afin de vous familiariser avec ce dernier.
- Conservez les instructions d'utilisation pour toute référence ultérieure.
- La maintenance et le montage du TECEone ne doivent être exécutés par l'installateur ou l'utilisateur que dans la mesure décrite dans les présentes instructions d'utilisation.
- En cas de démontage du WC-douche, utilisez toujours la dernière version des instructions d'utilisation (lors d'un déménagement par exemple).

Informations de sécurité

- Ne vous levez pas pendant l'action de la douchette !
- Assurez-vous qu'aucun enfant ne joue avec le TECEone.
- Veillez à ce qu'aucun objet ne se trouve sur la lunette des toilettes ou ne tombe dans la cuvette.
- Ne placez aucun objet ou charge lourde sur la lunette.
- La lunette est équipé d'un système d'abaissement : son ouverture et sa fermeture doivent donc se faire en douceur.
- Ne montez pas sur la lunette ou la cuvette.
- En cas d'endommagement, le WC-douche ne doit pas être utilisé. Coupez l'alimentation en eau et contactez le revendeur spécialisé.
- Ne démontez pas vous-même le WC-douche ou ses pièces.
- N'effectuez aucune modification ou installation supplémentaire.
- N'effectuez aucune réparation ou modification sur le TECEone. Ces opérations ne doivent être réalisées que par du personnel qualifié en la matière et avec des pièces de rechange d'origine.
- Utilisez uniquement les accessoires d'origine.
- N'installez pas le TECEone dans des pièces sujettes au gel.
- Le nettoyage et l'entretien ne doivent être effectués par des enfants et des adolescents que sous surveillance.
- Suivez toujours les instructions du fabricant lors de l'utilisation de produits nettoyant et détartrant.
- N'effectuez jamais de détartrage sans le bouchon de détartrage !

Une version actuelle de ce document ainsi que d'autres documents sont disponibles en ligne dans la base de données des produits TECE.

3. Fonctionnement

Le TECEone est un WC avec une fonction douche intégrée.

Caractéristiques hygiéniques

- Buse de rinçage intégrée à la cuvette
- Bras de douche rétractable avec embout de buse remplaçable
- Position individuelle du bras de douche dans le cadre du parcours du bras
- Nettoyage automatique du bras de douche avant et après chaque douche
- Jet de douche à plein volume
- Fonction de détartrage manuelle

Caractéristiques de confort

- Lunette de toilette CLASSIC confortable
- Bord intérieur de la lunette plus bas.
- La lunette et l'abattant sont avec système d'ouverture et de fermeture en douceur
- Montage simple de la lunette et de l'abattant
- Possibilité de régler l'intensité du jet de douche en tournant le bouton de commande « Volume d'eau »
- Les deux boutons de commande se trouvent sur le côté de la cuvette et sont faciles à atteindre

Commandes

Le TECEone se commande de manière intuitive à l'aide des deux boutons de commande sur la cuvette :

- Bouton de commande « Volume d'eau » (A) : ce bouton vous permet d'ouvrir l'alimentation en eau du bras de douche et de contrôler l'intensité du jet d'eau. Une fois qu'un certain volume d'eau a commencé à s'écouler, le bras de douche se déploie « automatiquement ».
- Bouton de commande « Température » (B) : ce bouton vous permet de régler la température de l'eau pour le processus de nettoyage.

Contrôle de la température de l'eau lors de la première utilisation

- Tournez le bouton de commande « Température » jusqu'à la butée pour régler la température la plus élevée.
- Placez un récipient approprié (une tasse par exemple) devant le bras de douche.
- Tournez ensuite le bouton de commande « Volume d'eau » et vérifiez avec précaution que la température de l'eau se trouve à un niveau confortable (réglage d'usine : 38 °C). Si la température est beaucoup trop élevée, alors elle doit être réglée par un spécialiste.

- Tournez le bouton de commande « Température » à la température souhaitée ou en position médiane.
- Tournez le bouton de commande On/Off jusqu'à la butée pour couper l'alimentation en eau.

Démarrage de la fonction douche

Vous êtes assis sur la lunette des toilettes ou la protection contre les projections TECE est installée :

- Si besoin, tournez légèrement le bouton de commande « Volume d'eau » : le bras de douche ne se déploie pas encore et l'eau refroidie peut s'écouler dans la cuvette. Dans le même temps, le bras de douche est rincé et lavé à l'eau (E).
- À présent, tournez entièrement le bouton de commande : le bras de douche se déploie entièrement et le lavage à l'eau démarre (F).
- Vous pouvez augmenter ou réduire le volume d'eau en tournant le bouton de commande « Volume d'eau » jusqu'à ce que vous obteniez le résultat souhaité.
- Vous pouvez régler la température de l'eau souhaitée en tournant l'autre bouton de commande, même pendant le fonctionnement.
- Pour arrêter la fonction douche, remettez le bouton de commande On/Off en position initiale.

Séchage

- Remettez le bouton de commande On/Off en position initiale.
- Séchez-vous en utilisant un peu de papier toilette.
- Vous pouvez également utiliser de petites lingettes lavables (« lingettes »).

Remplacement des embouts de buse de rinçage

Trois embouts de buse de rinçage sont également incluses dans la livraison (standard 75°). Pour les remplacer, procédez de la manière suivante :

- Tournez le bouton de commande « Volume d'eau » jusqu'à ce que le bras de douche soit légèrement déployé.
- Déployez le bras de douche à la main et coupez l'alimentation en eau (G).
- Tenez le bras de douche d'une main et retirez l'embout de buse de rinçage en le tirant vers l'avant avec l'autre main (H).
- Placez ensuite l'embout de buse de rinçage choisie (en veillant à ce que l'ouverture soit orientée vers le haut) sur le bras de douche jusqu'à ce qu'il s'enclenche délicatement.

Des embouts de buse de rinçage supplémentaires qui présentent une intensité et une position du jet de douche différentes peuvent également être commandées (voir « Pièces de rechange »).

4. Nettoyage et maintenance

Recommandations générales

Le WC-douche ne peut fonctionner correctement que si les recommandations de nettoyage sont respectées. Le nettoyage doit uniquement être réalisé à l'aide de produits et d'équipements de nettoyage appropriés. Un produit de nettoyage approprié doit avoir les propriétés minimales suivantes :

- Respectueux de la peau
- Liquide
- Légèrement moussant
- Diluable à l'eau
- Légèrement acide

Équipements de nettoyage appropriés pour le TECEone :

- Chiffons doux, non pelucheux et exempts de poussière
- Éponges douces à pores fins
- Brosses de toilettes

Nettoyage quotidien :

Retirez les gouttes d'eau à l'aide d'un chiffon doux, non pelucheux. Cela permet d'éviter les taches de calcaire.

Nettoyage hebdomadaire :

Nettoyez minutieusement les surfaces, contrôlez le bras de douche et nettoyez-le, si nécessaire. Retirez l'embout de la buse de rinçage et lavez-la à l'eau courante pour éliminer les impuretés.

Nettoyage mensuel :

Nettoyez la cuvette en utilisant les produits de nettoyage appropriés (voir ci-dessus).

Abattant et lunette, boutons de commande

Pour le nettoyage quotidien de l'abattant, de la lunette et des boutons de commande, utilisez un chiffon doux, de l'eau chaude et un produit de nettoyage doux. N'utilisez pas de produits de nettoyage abrasifs, à base de chlore ou acides.

Lors du nettoyage de la cuvette, ouvrez toujours l'abattant et retirez-la complètement pour éviter que les éventuelles vapeurs n'endommagent le plastique.

Cuvette

Nettoyez régulièrement la cuvette ou dès que cette dernière est sale. Utilisez un produit de nettoyage sanitaire du commerce pour effectuer le nettoyage régulier. Pour retirer le calcaire, utilisez un produit anticalcaire du commerce ou un nettoyant à base de vinaigre. Suivez toujours les instructions du fabricant lors de l'utilisation d'un produit de nettoyage.

Évitez tout contact avec des objets durs ou métalliques pouvant endommager ou laisser des traces sur la surface.

Retrait de l'abattant

FR

- Soulevez l'abattant et la lunette.
- Retirez les vis de serrage des charnières (D) à l'aide de la clé Allen (2,5 mm).
- Tenez l'abattant et la lunette à l'aide des deux mains et tirez-les délicatement vers le haut.

Lors du montage, appuyez simultanément sur les deux charnières (en exerçant une légère pression) sur les boulons de fixation jusqu'à ce qu'elles s'enclenchent de manière audible.

Bras de douche

- Tournez légèrement le bouton de commande « Volume d'eau » (A) pour lancer l'autonettoyage : le bras de douche ne se déploie pas et l'eau s'écoule autour de la buse, ce qui permet de la nettoyer.
- Si les salissures persistent, tournez le bouton de commande jusqu'à ce que la buse de rinçage (C) se déploie avec un faible jet d'eau. Retirez la saleté à l'aide d'un chiffon doux ou d'une brosse appropriée. Pour ce faire, utilisez toujours un produit de nettoyage doux.
- Lors de l'utilisation de produits de nettoyage sur le bras de douche, assurez-vous que tous les résidus des produits de nettoyage pulvérisés sur le bras soient retirés avec de l'eau. Si du produit de nettoyage reste sur le bras de douche et que ce dernier est rétracté, il risque de rester collé et de ne plus fonctionner correctement sur le long terme. Utilisez un chiffon humide pour garantir le retrait sûr du produit de nettoyage.

Détartrage

Si l'eau que vous utilisez est riche en calcaire, alors des dépôts de calcaire peuvent se former sur la tête et le bras de douche, le dispositif de protection et le système d'hygiène. Vous pouvez les retirer de deux manières :

(1) Détartrage avec un produit anticalcaire disponible dans le commerce

Les dépôts de calcaire peuvent être retirés à l'aide d'un produit anticalcaire du commerce ou d'un nettoyant à base de vinaigre. En cas de dépôts plus tenaces, vous pouvez remplacer les composants. Ces composants sont disponibles en tant que pièces de rechange (voir « Pièces de rechange »).

(2) Détartrage avec le kit de détartrage TECEone

Le kit de détartrage vous permet d'éliminer efficacement les dépôts de calcaires de la cuvette TECEone. Le kit de détartrage TECEone (référence : 9820580) comprend une protection contre les projections ainsi que les pastilles et le bouchon de détartrage :

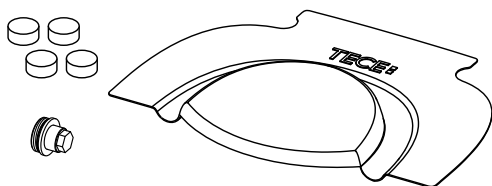

Pour utiliser le kit de détartrage, vous aurez besoin d'une clé Allen de 2,5 mm, d'une clé à douille avec une douille de 17 mm, d'une pince à long bec et d'un thermomètre (en option). Pour votre sécurité, nous vous recommandons de porter des gants et des lunettes de sécurité.



Si vous souhaitez visionner la vidéo, scannez ce code QR avec votre téléphone ou votre tablette :

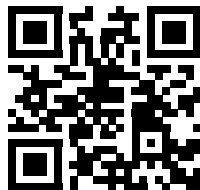

Vous pouvez également utiliser le lien suivant pour vous rendre sur votre site Internet et visionner la vidéo explicative :

<https://www.tece.com/en/teceone-service>

Avant de commencer, lisez toujours les instructions de sécurité et les avertissements pour éviter tout danger. Suivez les instructions figurant sur l'emballage des pastilles de détartrage TECE.

Le saviez-vous ? En cas de dysfonctionnement, le WC-douche peut également être utilisé comme des toilettes normales. Dans ce cas, assurez-vous que le bras de douche est entièrement replié.

Si vous remarquez des dysfonctionnements occasionnels du bras de douche, nous vous recommandons de réaliser un détartrage régulier, au moins une fois par an. De plus, il convient d'effectuer un détartrage si cela s'avère nécessaire.

Remplacement du bras de douche

Le bras de douche doit être changé dans certaines situations. C'est pourquoi le kit (référence : 9820363) comprend non seulement un nouveau bras de douche (avec embout de buse de rinçage), mais également une rosace en plastique blanche et une clé de montage grise :

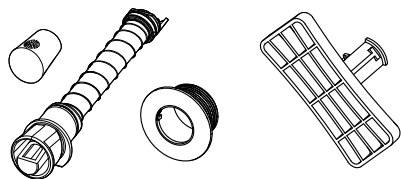

Si vous souhaitez visionner la vidéo, scannez ce code QR avec votre smartphone ou votre tablette :

Vous pouvez également utiliser le lien suivant pour vous rendre sur votre site Internet et visionner la vidéo explicative : <https://www.tece.com/en/teceone-service>



Désinfection

Votre TECEone ne doit être désinfecté qu'en cas de risque accru d'infection par des agents pathogènes. Dans des conditions de fonctionnement normales et sans risques, les cycles de nettoyage décrits précédemment suffisent. Toute désinfection avec des produits désinfectants agressifs peut endommager les surfaces. Veuillez respecter les instructions de sécurité données par le fabricant. Utilisez uniquement des produits désinfectants qui sont également adaptés au contact avec la peau.

Renouvellement de l'eau

Si le TECEone n'est pas utilisé pendant une longue période, le WC-douche doit être rincé à l'eau claire. Nous vous recommandons de rincer la fonction douche à l'eau claire au plus tard après deux mois. Cela permet d'assurer une bonne qualité de l'eau avant la prochaine utilisation.

5. Aide en cas de problèmes

Le TECEone a été conçu de sorte que les problèmes soient très peu probables et ne se produisent que dans de très rares cas. Toutefois, en cas de défaillance, il est recommandé de faire appel à un spécialiste (c'est-à-dire, un installateur). Veuillez suivre les instructions de montage correspondantes. Vous les trouverez dans la base de données de produits sur www.tece.com/en.

Problème	Cause possible	Solution
Le bras de douche ne se déploie pas ou ne se rétracte pas entièrement	La pression de l'eau est trop faible	Faites appel à un installateur.
	Le bras de douche est entartré	Veuillez suivre les instructions de détartrage données au point 4. Si toutefois ces mesures n'aboutissent à aucun résultat, alors remplacez le bras de douche(référence : 9820580).
	Le bras de douche est sale	En cas de saleté persistante, tournez le bouton de commande « Volume d'eau » jusqu'à ce que le bras de douche (C) se déploie avec un faible jet d'eau. Retirez la saleté à l'aide d'un chiffon doux ou d'une brosse appropriée. Pour ce faire, utilisez toujours un produit de nettoyage doux. Démontez le bras de douche et nettoyez-le avec de l'eau (sans le graisser à nouveau). Si toutefois cette mesure n'aboutit à aucun résultat, remplacez le bras de douche.
Le jet de douche s'écoule de travers	Le bras de douche n'est pas correctement installé	Vérifiez que le bras de douche est correctement installé Si cette mesure n'aboutit à aucun résultat, réalignez le boîtier du bras de douche (démontage de la cuvette requis).
Le jet de douche est trop faible	Le tube d'alimentation en eau est plié	Faites appel à un installateur.
	L'embout ou le bras de douche est obstrué/entartré	Nettoyez l'embout ou le bras de douche e à l'aide d'une brosse appropriée. Veuillez suivre les instructions de détartrage données au point 4. Si toutefois ces mesures n'aboutissent à aucun résultat, remplacez le bras de douche.
L'eau ne s'écoule plus du bras de douche.	L'alimentation en eau a été coupée	Vérifiez que les robinets d'arrêt sont ouverts (voir l'illustration ci-dessous) ou vérifiez le système central d'alimentation en eau.
Le bras de douche est coincé	Résidus de produits de nettoyage sur le bras de douche	Rincez le produit de nettoyage du bras de douche avec de l'eau. Utilisez un chiffon humide pour garantir le retrait sûr du produit de nettoyage.

Problème	Cause possible	Solution
L'eau s'écoule/fuit de la cuvette pendant la douche		Nettoyez la cartouche avec du vinaigre ou de l'acide citrique. Si toutefois cette mesure n'aboutit à aucun résultat, faites appel à un installateur.
L'eau s'écoule/fuit de la cuvette pendant l'évacuation	Le kit de raccordement n'est pas installé correctement	Vérifiez tous les composants du kit de raccordement (joint, siège de joint et longueur du kit de raccordement).
L'eau s'écoule/fuit constamment de la cuvette		Vérifiez que les cartouches sont correctement installées (respectez le couple maximal de 10 Nm) ; vérifiez tous les joints et le raccordement des flexibles renforcés. Si toutefois ces mesures n'aboutissent à aucun résultat, fermez les robinets d'arrêt (voir illustration ci-dessous) ou la vanne principale.
La température de l'eau diffère de la température cible	La cartouche du thermostat est défectueuse ou mal ajustée	Effectuez le pré réglage (voir les instructions de montage lors de la mise en service). Nettoyez ou détartrez les cartouches.
	Les robinets d'arrêt ne s'ouvrent pas correctement	Vérifiez que les robinets sont entièrement ouverts.
La température de l'eau est subitement trop élevée ou trop basse	La cartouche de température est défectueuse	Faites appel à un installateur.
Résidus de calcaire sur la cuvette		Nettoyez la cuvette avec un nettoyeur à céramique ou à porcelaine.
L'abattant des toilettes se referme très lentement	Ceci n'est pas un défaut. Les fonctions de fermeture et d'ouverture en douceur sont montées en usines dans les charnières de la lunette et de l'abattant. Il vous suffit d'un peu de force pour fermer l'abattant. Il se ferme alors tout seul et lentement.	

Position des robinets d'arrêt :

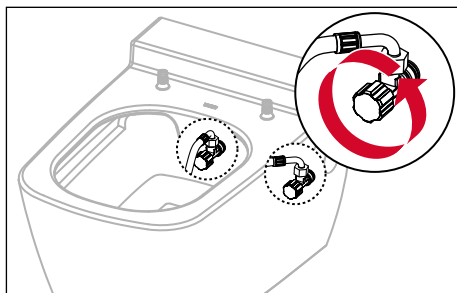

6. Données techniques

Plage de température 10 – 38 °C
 Pression de l'eau min. 1 bar (0,1 MPa), max. 10 bar (1 MPa)
 Consommation d'eau jusqu'à 5 l/min.

FR

7. Pièces de rechange

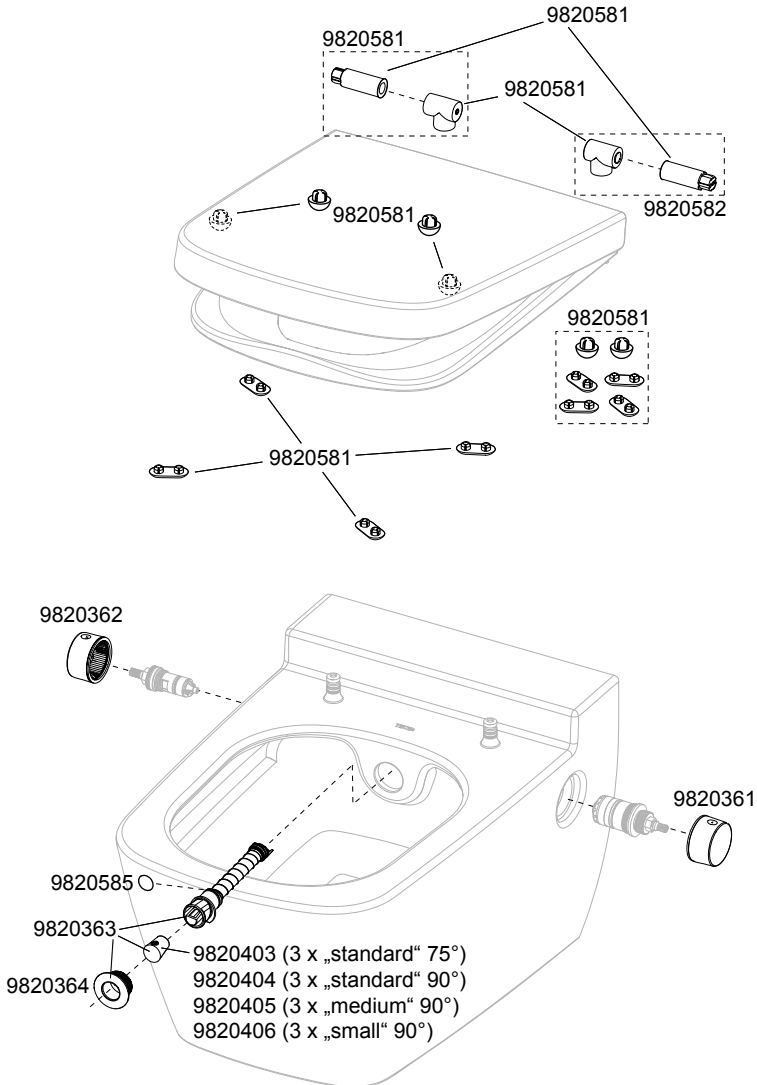

8. Service en ligne

Pour que vous puissiez profiter longtemps de votre TECEone, nous avons créé un site Internet de service sur lequel nous vous montrons comment entretenir votre TECEone de manière optimale à l'aide de courtes vidéos, faciles à comprendre, ainsi que des produits d'entretien, ou comment effectuer vous-même de petites réparations en utilisant des pièces de rechange d'origine. Vous pouvez également faire appel à notre service de maintenance convivial et spécialisé.

Il vous suffit d'enregistrer votre TECEone chez nous pour profiter des nombreux avantages disponibles et ceux à venir. Pour ce faire, utilisez les formulaires que nous avons mis à votre disposition. Cliquez simplement sur le bouton correspondant « Soumettre une demande ».

Vous serez redirigé sur notre page de service TECEone :
<https://www.tece.com/en/teceone-service>

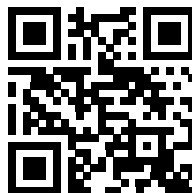

Gentile cliente,

Acquistando TECEone hai scelto, consapevolmente, un prodotto che stabilisce nuovi standard di igiene intima. Abbiamo settato su TECEone le funzioni essenziali di un WC bidet.

Questo lo rende intuitivo e facile da utilizzare. Si consiglia, tuttavia, di leggere attentamente queste istruzioni prima di iniziare ad utilizzare TECEone.

Esse contengono informazioni sul funzionamento, la sicurezza e la manutenzione di TECEone, che sono importanti per garantirne un funzionamento duraturo e senza problemi.

Desideriamo ringraziarti per aver riposto in noi la tua fiducia e speriamo tu possa goderti il tuo nuovo bagno.

Il team TECE

IT

Prima di utilizzare il WC bidet, leggere accuratamente le presenti istruzioni rispettando tutte le indicazioni per un uso corretto ed in totale sicurezza.

1. Panoramica	47
Fornitura	47
2. Informazioni in materia di sicurezza	47
Uso previsto	47
Informazioni in materia di sicurezza	48
3. Funzionamento	49
Caratteristiche igieniche	49
Caratteristiche di comfort	49
Comandi	49
Test della temperatura dell'acqua al primo utilizzo	49
Avvio della funzione bidet	50
Sostituzione dell'ugello doccia	50
4. Pulizia e manutenzione	51
Raccomandazioni generali	51
Coperchio e sedile WC, manopole	51
Ceramica WC	51
Asta della doccia	52
Decalcificazione	52
Sostituzione dell'asta doccia	54
Disinfezione	54
Risciacquo	54
5. Soluzione dei problemi	55
6. Dati tecnici	57
7. Pezzi di ricambio	57
8. Assistenza online	58

1. Panoramica

Fornitura

- Ceramiche WC TECEone
- Ugelli doccetta, componenti per il montaggio
- Istruzioni di montaggio, istruzioni per l'uso

Sulla copertina anteriore interna si trovano le otto illustrazioni a cui si fa riferimento in questo manuale:

- A Manopola “Regolazione volume dell'acqua” (On/Off)
- B Manopola “Regolazione della temperatura”
- C Asta della doccetta
- D Fissaggio del coperchio con set di viti
- E Manopola “Regolazione volume dell'acqua” ruotata leggermente verso l'alto
- F Manopola “Regolazione volume dell'acqua” ruotata verso l'alto
- G Estrazione dell'asta della doccetta
- H Rimozione del cappuccio dell'ugello dall'asta della doccetta

2. Informazioni in materia di sicurezza

Uso previsto

TECEone è un WC sospeso in ceramica con funzione bidet, dedicato all'igiene intima. Può essere utilizzato anche come un normale WC in ceramica senza funzione doccetta. Qualsiasi uso oltre a quello descritto è considerato improprio. Il WC bidet TECEone è adatto a tutte le età nella sua funzione di WC.

Le seguenti istruzioni si applicano all'intero ciclo di vita di TECEone:

- Leggere attentamente queste istruzioni prima di iniziare ad utilizzare TECEone, in modo da familiarizzare con il suo uso.
- Conservare le istruzioni d'uso anche per il futuro.
- La manutenzione e il corretto utilizzo di TECEone devono essere eseguiti dall'operatore o dall'utente solo nella misura descritta in queste istruzioni per l'uso.
- Se il WC bidet è stato smontato (ad esempio in caso di trasloco), utilizzare sempre la versione più recente delle istruzioni d'uso.

Informazioni in materia di sicurezza

- Non lasciare mai il sedile WC mentre la doccetta è in funzione!
- Assicurarsi che i bambini non giochino con TECEone.
- Non lasciare oggetti sul coperchio e non far cadere alcun oggetto nella ceramica.
- Non appoggiare carichi o oggetti sul coperchio.
- Il coperchio è dotato di un sistema di chiusura ammortizzato: si apre e si chiude, quindi, con delicatezza.
- Non salire sul coperchio o sulla ceramica.
- Non utilizzare il WC bidet se è danneggiato. Chiudere l'alimentazione d'acqua e contattare il proprio rivenditore specializzato.
- Non smontare il WC bidet o le sue parti da soli.
- Non eseguire modifiche o installazioni aggiuntive.
- Non eseguire riparazioni su TECEone e non apportarvi adattamenti. Queste operazioni devono essere eseguite solo da specialisti adeguatamente qualificati, utilizzando pezzi di ricambio originali.
- Utilizzare solo accessori originali.
- Non installare TECEone in ambienti in cui la temperatura minima è uguale o inferiore a 0 °C.
- I lavori di pulizia e manutenzione possono essere eseguiti da bambini o da ragazzi solo sotto un'attenta supervisione.
- Quando si utilizzano detergenti e decalcificanti, seguire sempre le istruzioni del produttore.
- Non eseguire mai la decalcificazione senza l'apposito tappo!

Una versione attuale di questo manuale –insieme ad altra documentazione – è disponibile online nel database dei prodotti TECE.

3. Funzionamento

TECEone è un WC con funzione bidet integrata.

Caratteristiche igieniche

- Asta della doccetta integrato nella ceramica
- Asta della doccetta estraibile con cappuccio per ugello sostituibile
- Posizione individuale dell'asta della doccetta
- Autopulizia dell'asta doccetta prima e dopo ogni singolo utilizzo
- Pressione di flusso massima
- Funzione di decalcificazione manuale

Caratteristiche di comfort

- Comodo sedile WC CLASSIC
- Bordo interno ergonomico del sedile (per prevenire, ad esempio, la fuoriuscita di urina se utilizzato da bambini piccoli)
- Sedile WC e coperchio con apertura e chiusura ammortizzata "soft-close"
- Facile installazione del sedile e del coperchio
- Regolazione dell'intensità del getto d'acqua della doccetta selezionabile ruotando la manopola "Regolazione volume dell'acqua"
- Entrambe le manopole si trovano sul lato della ceramica e sono a portata di mano

Comandi

TECEone viene azionato in modo intuitivo utilizzando le manopole poste a destra e a sinistra della ceramica:

- Manopola "Regolazione volume dell'acqua" (A): Utilizzare questa manopola per aprire l'alimentazione dell'acqua dall'astadella doccetta e regolare l'intensità del getto. Appena l'acqua inizia a defluire, l'asta della doccetta si estende "automaticamente" in avanti.
- Manopola "Regolazione della temperatura" (B): Utilizzare questa manopola per regolare la temperatura dell'acqua.

Test della temperatura dell'acqua al primo utilizzo

- Ruotare la manopola "Regolazione della temperatura" fino a raggiungere la massima temperatura possibile.
- Tenere un contenitore adatto (ad esempio una tazza) davanti all'asta della doccetta.
- Ruotare l'altra manopola "Regolazione volume d'acqua" e provare attentamente a sentire se la temperatura dell'acqua è ad un livello confortevole (l'impostazione di fabbrica è a 38 °C). Se la temperatura è decisamente troppo alta, dovrà essere reimpostata da un tecnico specializzato.

- Ruotare la manopola “Regolazione della temperatura” sulla temperatura desiderata o nella posizione centrale.
- Ruotare la manopola On/Off fino in fondo per chiudere l'alimentazione d'acqua.

Avvio della funzione bidet

Stando seduti sul sedile WC oppure con la protezione anti-schizzi TECE montata:

- Se necessario, ruotare leggermente la manopola “Regolazione volume dell'acqua”:
l'asta della doccetta non si estende e l'acqua raffreddata può scorrere nella ceramica mentre, allo stesso tempo, l'asta della doccetta viene risciacquata e lavata con acqua (E).
- Ruotare quindi completamente la manopola: L'asta della doccetta si estende del tutto e inizia il lavaggio con acqua (F).
- È possibile aumentare o ridurre il volume dell'acqua ruotando la manopola “Regolazione volume dell'acqua” fino ad ottenere il risultato desiderato.
- È possibile impostare la temperatura dell'acqua desiderata, anche durante il funzionamento, ruotando l'altra manopola.
- Per disattivare la funzione bidet ruotare la manopola On/Off completamente all'indietro.

Asciugatura

- Chiudere la manopola On/Off.
- Asciugarsi con della carta igienica.
- Utilizzare altrimenti delle salviette per l'igiene intima ("salviette detergenti").

Sostituzione dell'ugello doccetta

La fornitura include anche tre ugelli doccetta (standard 75°). Per sostituirli procedere come segue:

- Ruotare la manopola "Regolazione volume dell'acqua" finché l'asta della doccetta non fuoriesce.
- Estrarre l'asta della doccetta con la mano e chiudere l'alimentazione dell'acqua (G).
- Tenere ferma l'asta della doccetta con una mano e con l'altra tirare il cappuccio dell'ugello in avanti fino a che non si stacca dall'asta (H).
- Spingere il cappuccio dell'ugello, con l'apertura rivolta verso l'alto, nell'asta della doccetta fino a che non si blocca delicatamente in posizione.

È possibile ordinare, opzionalmente, cappucci dell'ugello aggiuntivi che si differenziano per intensità e posizione del getto d'acqua (vedi “Parti di ricambio”).

4. Pulizia e manutenzione

Raccomandazioni generali

Il WC bidet può funzionare correttamente solo se vengono seguite queste raccomandazioni in fase di pulizia. Eseguire la pulizia solo con adeguati detersivi e attrezzature idonee. Un detersivo adatto dovrebbe avere le seguenti proprietà di base:

- Delicato per la pelle
- Liquido
- Leggermente schiumogeno
- Diluibile in acqua
- Leggermente acido

L'attrezzatura adatta alla pulizia di TECEone include:

- Panni antipolvere, morbidi e senza pelucchi,
- Spugne morbide e a pori fini,
- Scopini per WC.

Pulizia quotidiana:

Rimuovere le gocce d'acqua con un panno morbido e senza pelucchi. Così si evitano macchie di calcare.

Pulizia settimanale:

Pulire accuratamente la superficie, controllare l'asta della doccetta e pulirla se necessario. Estrarre il cappuccio dell'ugello dall'asta della doccetta e pulirlo sotto l'acqua corrente per rimuovere le impurità.

Pulizia mensile:

Pulire la ceramica del WC con detersivi adeguati (vedi sopra).

Coperchio e sedile WC, manopole

Per la pulizia quotidiana di coperchio, sedile WC e manopole utilizzare un panno morbido e acqua calda, oltre a un detersivo delicato ad uso domestico. Non utilizzare prodotti di pulizia abrasivi, a base di cloro o acidi.

Nel pulire la ceramica aprire sempre il coperchio o rimuoverlo completamente in modo da evitare che eventuali vapori di risalita possano danneggiare la plastica.

Ceramica WC

Pulire la ceramica regolarmente o non appena si sporca. Per la pulizia ordinaria utilizzare un detersivo per sanitari in commercio. Per rimuovere il calcare servirsi di un apposito prodotto in commercio o di un detersivo a base di aceto. Seguire sempre le istruzioni del produttore quando si utilizza un prodotto per la pulizia.

Evitare qualsiasi contatto con oggetti duri o metallici che potrebbero danneggiare o lasciare segni sulla superficie.

Rimozione del coperchio WC

- Sollevare il coperchio e il sedile WC.
- Rimuovere entrambe le viti di fissaggio dai cardini (D) utilizzando una chiave a brugola (2,5 mm).
- Tenere coperchio e sedile WC con entrambe le mani e tirarli delicatamente verso l'alto.

Durante il montaggio premere contemporaneamente entrambe le cerniere, esercitando una leggera pressione sui bulloni di fissaggio finché non si innestino.

Asta della doccetta

- Ruotare leggermente la manopola “Regolazione volume dell'acqua” (A) per la funzione autopulente: l'asta della doccetta non si allunga e l'acqua scorre attorno all'asta, eseguendo così la pulizia.
- In caso di sporco ostinato ruotare la manopola fino a quando l'asta della doccetta (C) si estende con un piccolo getto d'acqua. Rimuovere lo sporco con l'ausilio di una spazzola adatta o di un panno morbido. Utilizzare sempre un detergente delicato, idoneo.
- Quando si utilizzano detersivi sull'asta della doccetta, assicurarsi che eventuali residui vengano rimossi accuratamente con acqua. Se rimane del detergente sull'asta della doccetta quando viene retratta, questo può aderire fino a impedirne, in futuro, il corretto funzionamento. La pulizia con un panno umido rimuove il detergente in modo appropriato.

Decalcificazione

Se si utilizza acqua con un contenuto di calcare molto elevato, possono formarsi depositi di calcare sull'ugello, sull'asta della doccetta, sul dispositivo di protezione e sul sistema igienico. Ci sono due procedure possibili per la rimozione:

(1) Decalcificare con un prodotto anticalcare disponibile in commercio

I depositi di calcare si possono rimuovere utilizzando un comune prodotto con anticalcare o con un detergente a base di aceto, oppure, in caso di depositi più persistenti, questi componenti andranno sostituiti. Tali componenti sono disponibili come pezzi di ricambio (vedi “Pezzi di ricambio”).

(2) Decalcificare con il set disincrostante TECEone

Il set disincrostante consente di rimuovere in modo affidabile i depositi di calcare dalla ceramica TECEone. Il set disincrostante TECEone (codice articolo 9820580) comprende la protezione anti-schizzi, pastiglie disincrostanti e il tappo sigillante:

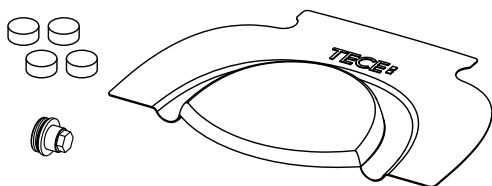

Per utilizzare il set disincrostante c'è bisogno di una chiave a brugola da 2,5 mm, una chiave a tubo con dado da 17 mm, una pinza ad ago e un termometro (opzionale). Per garantire la sicurezza dell'operatore, si consiglia di indossare guanti e occhiali di sicurezza.



Per guardare il relativo video scansionare questo codice QR con lo smartphone o con il tablet:

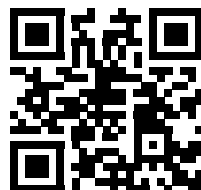

Oppure si può utilizzare il link qui di seguito per visitare il nostro sito Web, dove è possibile guardare il video esplicativo:

<https://www.tece.com/en/teceone-service>

Leggere, sempre, prima le istruzioni e le avvertenze per evitare possibili pericoli. Osservare le indicazioni sulla confezione delle pastiglie disincrostanti TECE.

Da ricordare: il WC bidet può essere utilizzato anche come un normale WC in caso di malfunzionamento. In tal caso assicurarsi che l'asta della doccetta sia completamente rientrata.

Se si notano occasionali malfunzionamenti nella funzione bidet, si consiglia di effettuare una regolare decalcificazione, almeno una volta all'anno. È importante, inoltre, eseguire un processo di decalcificazione ogniqualvolta si renda necessario.

Sostituzione dell'asta doccetta

Ci sono situazioni in cui è necessario sostituire l'asta doccetta. In tal caso il set (codice articolo 9820363) comprende non solo la nuova asta della doccetta – con ugello – ma anche una rosetta bianca di plastica e una chiave di installazione grigia:

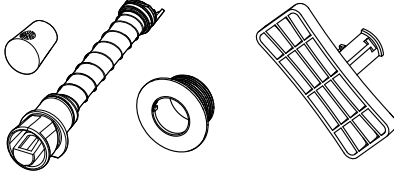

Per guardare il relativo video scansionare questo codice QR con lo smartphone o con il tablet:

Oppure si può utilizzare il link qui di seguito per visitare il nostro sito Web, dove è possibile guardare il video esplicativo:

<https://www.tece.com/en/teceone-service>

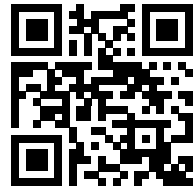

Disinfezione

Disinfettare il proprio TECEone solo in caso di rischio acuto di infezione da agenti patogeni. In condizioni di normale utilizzo del WC bidet e senza che ci sia una situazione di pericolo, i cicli di pulizia sopra descritti sono sufficienti.

Eseguendo la disinfezione con disinfettanti aggressivi si possono causare danni alla superficie. Osservare le istruzioni di sicurezza del produttore. Utilizzare solo disinfettanti adatti anche in relazione al contatto con la pelle.

Risciacquo

Qualora TECEone non venga utilizzato da molto tempo, risciacquare il WC bidet con acqua corrente. Si raccomanda di sciacquare il bidet con acqua corrente al massimo ogni due mesi. In questo modo si garantisce la qualità dell'acqua della doccetta prima del bidet successivo.

5. Soluzione dei problemi

Eventuali problemi sono altamente improbabili con TECEone, considerata la sua semplicità di progettazione, e si possono verificare solo in rarissimi casi. In linea di massima è meglio contattare uno specialista in caso di guasto (ad esempio un idraulico).

Osservare le istruzioni di montaggio. Sono disponibili nel database prodotti presente sul sito www.tece.com/it.

Problema	Possibile causa	Soluzione
L'asta della doccetta non si muove (non entra e non esce)	La pressione dell'acqua è troppo bassa	Richiedere l'intervento dell'installatore.
	L'asta della doccetta è calcificata	Eeguire la decalcificazione descritta al punto 4. Qualora questi rimedi non fossero sufficienti, sostituire l'asta della doccetta (codice articolo 9820580).
	L'asta della doccetta è sporco	In caso di sporco ostinato ruotare la manopola "Regolazione volume dell'acqua" finché l'asta della doccetta (C) non si estende con un piccolo getto d'acqua. Rimuovere lo sporco con l'ausilio di una spazzola adatta o di un panno morbido. Utilizzare sempre un detergente delicato, idoneo. Smontare l'asta della doccetta e pulirla con acqua (non lubrificarla nuovamente). Qualora questo rimedio non fosse sufficiente, sostituire l'asta doccetta.
Il getto dell'acqua non è diritto	L'asta della doccetta non è posizionata correttamente	Verificare che l'unità che comprende l'asta della doccetta sia posizionata correttamente. In caso contrario riallineare l'alloggiamento dell'asta della doccetta (è necessario smontare la ceramica del WC).
Il getto d'acqua è troppo debole	Il tubo di alimentazione dell'acqua è piegato	Richiedere l'intervento dell'installatore.
	L'ugello o l'asta della doccetta è bloccato/calcificato	Pulire l'ugello o l'asta della doccetta con una spazzola adatta. Eeguire la decalcificazione descritta al punto 4. Qualora questi rimedi fossero sufficienti, sostituire l'aste della doccetta.
Non esce acqua dall'asta della doccetta	L'alimentazione dell'acqua è stata interrotta	Verificare se le valvole angolari siano girate (vedi illustrazione sotto) o controllare l'alimentazione idrica centrale.
L'asta della doccetta è ferma	Residui di detergente sulla doccetta	Rimuovere con dell'acqua il detergente dalla doccetta. La pulizia con un panno umido rimuove il detergente in modo appropriato.

Problema	Possibile causa	Soluzione
L'acqua scorre/gocciola fuori dalla ceramica durante l'utilizzo del bidet		Pulire la cartuccia in ceramica con acido citrico o aceto. Qualora questo rimedio non fosse sufficiente, richiedere l'intervento dell'installatore.
L'acqua scorre/gocciola fuori dalla ceramica durante il risciacquo	Il set di collegamento non è stato installato correttamente	Controllare tutti i componenti del set di collegamento WC (guarnizione, base della guarnizione e lunghezza del set di collegamento).
L'acqua scorre/gocciola costantemente fuori dalla ceramica		Verificare il corretto posizionamento delle cartucce (rispettare la coppia di serraggio massima di 10 Nm), verificare tutte le guarnizioni e il collegamento dei tubi rinforzati. Qualora questi rimedi non fossero sufficienti, chiudere le valvole angolari.(vedi illustrazione sotto) o la valvola principale.
La temperatura dell'acqua si discosta dalla temperatura preimpostata	La cartuccia termostatica è difettosa o non è regolata correttamente	Regolare la preimpostazione (vedere le istruzioni di montaggio per la messa in funzione). Pulire o decalcificare le cartucce.
	Una o più valvole angolari non sono aperte correttamente	Verificare che le valvole siano aperte completamente.
La temperatura dell'acqua è improvvisamente troppo alta o troppo bassa	La cartuccia della temperatura è difettosa	Richiedere l'intervento dell'installatore.
Residui di calcare sulla ceramica		Pulire la ceramica con un detergente per ceramica o porcellana.
Il coperchio WC si chiude molto lentamente	Questo non è un difetto. Le funzioni soft-close e soft-opening sono installate in fabbrica nelle cerniere del sedile e del coperchio. Basta una piccola pressione per chiudere il coperchio, che si chiude quindi lentamente da solo.	

Posizione delle valvole angolari:

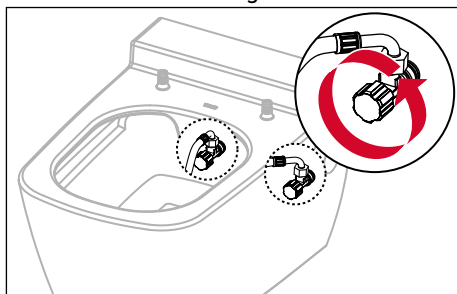

6. Dati tecnici

Range temperatura	10 – 38 °C
Pressione dell'acqua	min. 1 bar (0,1 MPa), max. 10 bar (1 MPa)
Consumo d'acqua	fino a 5 l/min.

7. Pezzi di ricambio

IT

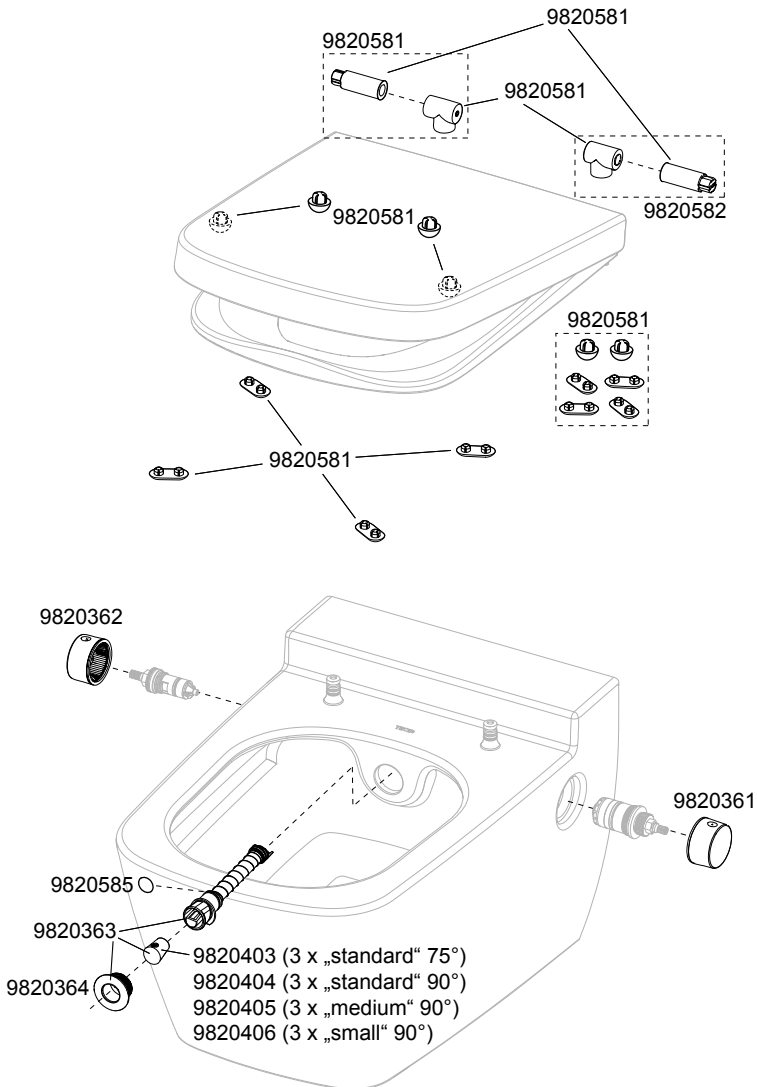

8. Assistenza online

Per garantire che i nostri clienti possano godersi a lungo il proprio TECEone, abbiamo creato una pagina sul sito Web dedicata all'assistenza, in cui mostriamo come prendersi cura in modo ottimale del proprio TECEone mediante video brevi e di facile comprensione; quali prodotti utilizzare per la pulizia, o come eseguire da soli riparazioni di minore entità, utilizzando pezzi di ricambio ufficiali. In alternativa offriamo il nostro servizio di manutenzione, professionale e conveniente.

Basta registrare il proprio TECEone per godere di interessanti vantaggi ora e in futuro. Utilizzare i moduli messi a disposizione per questo scopo. Per trovarli è sufficiente fare clic sul pulsante corrispondente "Invia richiesta".

In questo modo si giunge alla nostra pagina di assistenza TECEone: <https://www.tece.com/en/teceone-service>

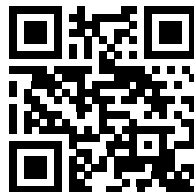

Estimado cliente:

Adquiriendo el TECEone, usted se ha decantado de forma consciente por un producto que sienta nuevos estándares en términos de higiene personal. Hemos reducido el TECEone a las funciones esenciales de un inodoro con función de lavado.

De este modo resulta intuitivo y fácil de usar. No obstante, antes de utilizar el TECEone por primera vez, le recomendamos que lea con atención las presentes instrucciones.

Contienen información fundamental sobre el manejo, la seguridad y el mantenimiento del TECEone para asegurar un funcionamiento sin complicaciones y de larga duración.

Queremos agradecerle la confianza depositada en nosotros y le deseamos que disfrute de su nuevo inodoro.

Su equipo TECE.

ES

Antes de utilizar el inodoro por primera vez, lea atentamente y con detenimiento las presentes instrucciones de uso y observe todas las instrucciones de manejo y seguridad.

1. Vista general	61
Volumen de suministro	61
2. Información de seguridad	61
Uso previsto	61
Información de seguridad	62
3. Manejo	63
Funciones de higiene	63
Funciones de confort	63
Controles	63
Probar la temperatura del agua durante el primer uso	63
Iniciar la función de lavado	64
Sustituir los cabezales de boquilla de ducha	64
4. Limpieza y mantenimiento	65
Recomendaciones generales	65
Tapa y asiento, mandos de ajuste	65
Cuerpo de cerámica del inodoro	65
Brazo de ducha	66
Descalcificación	66
Sustituir el brazo de ducha	68
Desinfección	68
Cambiar el agua	68
5. Ayuda en caso de problemas	69
6. Datos técnicos	71
7. Piezas de repuesto	71
8. Servicio online	72

1. Vista general

Volumen de suministro

- TECEone Inodoro de cerámica
- Cabezales de ducha, material de montaje
- Instrucciones de montaje, instrucciones de uso

En el interior de la portada encontrará ocho ilustraciones a las que se hace referencia en este manual:

- A Mando de ajuste de la cantidad de agua (encendido/apagado)
- B Mando de ajuste de la temperatura
- C Brazo de ducha con cabezal de ducha
- D Fijación de la tapa con tornillos de ajuste
- E Mando de ajuste de la cantidad de agua ligeramente girado hacia arriba
- E Mando de ajuste de la cantidad de agua girado hacia arriba
- G Extracción del brazo de ducha
- H Desmontaje del cabezal del brazo de ducha

2. Información de seguridad

Uso previsto

Un TECEone es un inodoro cerámico suspendido con función de lavado y está destinado a la limpieza externa de la zona íntima en interiores. También puede utilizarse como inodoro normal sin la función de lavado. Cualquier otro uso se considera inadecuado. El inodoro con función de lavado TECEone es apto para todas las edades en su función como inodoro.

Las siguientes instrucciones son válidas a lo largo de toda la vida útil del TECEone:

- Lea atentamente las presentes instrucciones de uso antes de utilizar el TECEone por primera vez a fin de familiarizarse con él.
- Conserve las instrucciones de uso para su consulta.
- El operario o el usuario únicamente deberán efectuar el mantenimiento y manejar el TECEone en la medida descrita en estas instrucciones de uso.
- En caso de haber desmontado el inodoro con función de lavado, utilice siempre la última versión de las instrucciones de uso (por ejemplo, al mudarse de casa).

Información de seguridad

- ¡No se levante nunca del asiento del inodoro mientras la función de lavado esté en marcha!
- Asegúrese de que los niños no jueguen con el TECEone.
- No deposite objetos sobre la taza ni deje que caigan al interior del cuerpo de cerámica del inodoro.
- No sitúe cargas ni objetos sobre la tapa.
- La tapa está equipada con un sistema de cerrado. En consecuencia, siempre se debe abrir y cerrar suavemente.
- No se suba a la tapa ni al cuerpo de cerámica del inodoro.
- No utilice el inodoro con función de lavado si está dañado. Cierre la alimentación de agua y póngase en contacto con su distribuidor especializado.
- No desmonte usted mismo el inodoro con ducha ni sus piezas.
- No lleve a cabo modificaciones ni instalaciones adicionales.
- No efectúe reparaciones ni cambios en el TECEone. Esto únicamente debe llevarse a cabo por especialistas debidamente capacitados utilizando piezas de repuesto originales.
- Utilice exclusivamente accesorios originales.
- No instale el TECEone en estancias con riesgo de heladas.
- Los trabajos de limpieza y mantenimiento sólo deben ser realizados por niños y jóvenes bajo supervisión.
- Al utilizar productos de limpieza y descalcificación, respete siempre las instrucciones del fabricante.
- ¡No lleve a cabo nunca una descalcificación sin el tapón de descalcificación!

Encontrará una versión actual de este documento ,junto con otros documentos, en la base de datos de productos TECE.

3. Manejo

TECEone es un inodoro con función de lavado integrada.

Funciones de higiene

- Brazo de ducha integrado en el cuerpo del inodoro
- Brazo de ducha extensible con cabezal de ducha sustituible
- Posición individual del brazo de ducha dentro del alcance del brazo de ducha
- Limpieza automática del brazo de ducha antes y después de cada lavado
- Chorro de ducha de gran volumen
- Función de descalcificación manual

Funciones de confort

- Cómodo asiento CLASSIC
- Borde interior rebajado del asiento (por ejemplo, para evitar las fugas de orina cuando lo utilizan niños pequeños)
- Unidad de asiento y tapa con sistema de apertura y cierre suaves
- Instalación sencilla de la unidad de asiento y tapa
- Intensidad seleccionable del chorro de ducha girando el mando de ajuste de la cantidad de agua
- Ambos mandos de ajuste están ubicados a mano en el lateral del cuerpo de cerámica

Controles

El TECEone se maneja de forma intuitiva con los mandos de ajuste derecho e izquierdo situados en el cuerpo de la cerámica:

- Mando de ajuste de la cantidad de agua (A): Utilice este mando para abrir la alimentación de agua al brazo de ducha y controlar la intensidad del chorro de agua. Después de que comience a salir una determinada cantidad de agua, el brazo de ducha se extiende «automáticamente» hacia fuera.
- Mando de ajuste de la temperatura (B): Utilice este mando para regular la temperatura del agua para el proceso de limpieza.

Probar la temperatura del agua durante el primer uso

- Gire el mando de ajuste de la temperatura todo lo posible hasta la temperatura máxima.
- Coloque un recipiente apto (p. ej., una taza) delante del brazo de ducha.
- Gire el mando de ajuste de la cantidad de agua y pruebe con cuidado el agua para ver si la temperatura es la adecuada (el ajuste de fábrica es de 38 °C). Si la temperatura fuera excesiva, deberá reajustarse por un especialista.

- Gire el mando de ajuste de la temperatura a la temperatura deseada o a la posición media.
- Gire el mando de encendido/apagado todo lo posible para apagar la alimentación de agua.

Iniciar la función de lavado

Siéntese en el inodoro o monte la protección contra salpicaduras TECE:

- Si fuera necesario, gire ligeramente el mando de ajuste de la cantidad de agua:
el brazo de ducha no se extiende aún, y el agua fría puede fluir al interior del inodoro, a la vez que el brazo de ducha se enjuaga y lava con agua (E).
- A continuación, gire por completo el mando de ajuste: el brazo de ducha se extiende por completo, y comienza el lavado con agua (F).
- Puede aumentar o reducir la cantidad de agua girando el mando de ajuste de la cantidad de agua hasta alcanzar el resultado deseado.
- Puede ajustar la temperatura deseada del agua girando el otro mando de ajuste, incluso durante el funcionamiento.
- Para apagar la función de lavado, gire el mando de encendido/apagado todo lo posible hacia atrás.

Secado

- Cierre el mando de encendido/apagado.
- Séquese con un poco de papel higiénico.
- Como alternativa, utilice una toalla de mano.

Sustituir los cabezales de boquilla de ducha

El volumen de suministro incluye tres cabezales de boquilla de ducha (estándar, 75°). Para sustituirlos, proceda de la siguiente manera:

- Gire el mando de ajuste de la cantidad de agua hasta que el brazo de ducha se extienda ligeramente.
- Extraiga con la mano el brazo de ducha y apague la alimentación de agua (G).
- Sujete firmemente el brazo de ducha con una mano y tire con la otra del cabezal hacia delante hasta extraerlo del brazo de ducha (H).
- A continuación, inserte el cabezal de ducha elegido, con la abertura señalando hacia arriba, en el brazo de ducha hasta que se encaje suavemente en su posición.

Pueden pedirse de modo opcional cabezales de ducha con una intensidad y una posición del chorro de ducha diferentes (véase «Piezas de repuesto»).

4. Limpieza y mantenimiento

Recomendaciones generales

El inodoro con función de lavado únicamente puede funcionar debidamente si se siguen las recomendaciones de limpieza. La limpieza debe efectuarse exclusivamente con productos y útiles de limpieza adecuados. Para que un producto de limpieza se considere adecuado debe presentar las siguientes propiedades mínimas:

- Respetuoso con la piel
- Líquido
- Ligeramente espumante
- Diluible en agua
- Ligeramente ácido

Los útiles de limpieza adecuados para el TECEone incluyen:

- Paños sin polvo y suaves que no dejen pelusas
- Esponjas suaves de poro fino
- Escobillas de baño

Intervalo de limpieza diario:

Retire las gotas de agua con un paño suave que no deje pelusas. De este modo se previene la acumulación de cal.

Intervalo de limpieza semanal:

Limpie las superficies en profundidad, compruebe el brazo de ducha y límpielo si fuera necesario. Extraiga el cabezal del brazo de ducha y límpielo bajo el agua corriente para eliminar la suciedad.

Intervalo de limpieza mensual:

Limpie el cuerpo de cerámica del inodoro con productos de limpieza adecuados (véase más abajo).

Tapa y asiento, mandos de ajuste

Para la limpieza diaria de la tapa, del asiento y de los mandos de ajuste, utilice un paño suave y agua caliente con un producto de limpieza doméstico suave. No utilice productos de limpieza abrasivos, a base de cloro o ácidos.

Al limpiar el cuerpo de cerámica, abra siempre la tapa o retírela por completo de modo que los vapores que emanan no puedan dañar el plástico.

Cuerpo de cerámica del inodoro

Limpie el cuerpo de cerámica con regularidad o en cuanto esté sucio. Utilice un producto de limpieza comercial para sanitarios para efectuar la limpieza regular. Para eliminar la cal, emplee un descalcificador comercial o un producto de limpieza a base de vinagre. Siga siempre las instrucciones del fabricante al utilizar un producto de limpieza.

Evite todo contacto con objetos duros o metálicos que pudieran dañar o marcar la superficie.

Desmontar la tapa del inodoro

- Levante la tapa y el asiento.
- Retire los dos tornillos de ajuste de las bisagras (D) con una llave Allen (2,5 mm).
- Sujete la tapa y el asiento con las dos manos y tire de ellos suavemente hacia arriba.

Al montarlos, presione las dos bisagras simultáneamente, ejerciendo una leve presión, en los pernos de fijación hasta oír que quedan encajadas.

Brazo de ducha

- Gire ligeramente el mando de ajuste de la cantidad de agua (A) para efectuar una limpieza automática: el brazo de ducha no se extiende, y el agua fluye alrededor de la barra y la limpia.
- En caso de suciedad persistente, gire el mando de ajuste hasta que el brazo de ducha (C) se extienda con un pequeño chorro de agua. Elimine la suciedad utilizando un cepillo adecuado o un paño suave. Utilice siempre un producto de limpieza suave para hacerlo.
- Al emplear productos de limpieza en la unidad del brazo de ducha, asegúrese de eliminar con agua todos los restos de productos de limpieza que haya rociado en la unidad del brazo de ducha. Si permanece producto de limpieza en el brazo de ducha y este se vuelve a retraer, puede atascarse y no funcionará correctamente a largo plazo. Pase un paño húmedo para eliminar por completo el producto de limpieza.

Descalcificación

Si se utiliza agua con un alto contenido de cal, se pueden formar depósitos de cal en el cabezal de ducha, en el brazo de ducha, en el dispositivo de protección y en el sistema higiénico. Existen dos procedimientos para eliminarlos:

(1) Descalcificación con un producto descalcificante convencional

Los depósitos de cal pueden eliminarse con un descalcificante convencional o con un producto de limpieza a base de vinagre. En caso de depósitos persistentes, los componentes pueden sustituirse. Estos componentes están disponibles como piezas de repuesto (véase «Piezas de repuesto»).

(2) Descalcificación con el set de descalcificación TECEone

Puede utilizar el set de descalcificación para eliminar con fiabilidad los depósitos de cal de los componentes cerámicos del TECEone. El set de descalcificación TECEone (n.º de referencia 9820580) incluye una protección contra salpicaduras, pastillas descalcificantes y una cubierta:

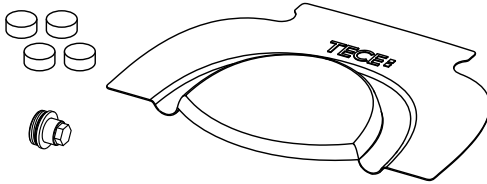

Para utilizar el set de descalcificación necesitará una llave Allen de 2,5 mm, una llave de vaso con una tuerca de 17 mm, unos alicates en punta y un termómetro (opcional). Por su propia seguridad, le recomendamos utilizar guantes y gafas de seguridad.



Si desea ver el vídeo, escanee este código QR con su smartphone o tablet:

También puede utilizar este enlace para acceder a nuestro sitio web donde puede ver el vídeo explicativo:
<https://www.tece.com/en/teceone-service>

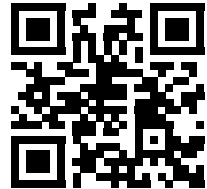

Lea siempre primero las instrucciones de seguridad y advertencia para evitar posibles peligros. Tenga en cuenta las instrucciones del paquete de las pastillas descalcificantes TECE.

¿Lo sabía? El inodoro con función de lavado también puede utilizarse como inodoro normal en caso de fallo de funcionamiento. En este caso, asegúrese de que el brazo de ducha está completamente retraído.

Si nota que la unidad del brazo de ducha no funciona debidamente en ciertas ocasiones, le recomendamos llevar a cabo de forma regular una descalcificación, al menos una vez al año. Además, es importante efectuar un proceso de descalcificación siempre que sea necesario.

Sustituir el brazo de ducha

Existen situaciones en las que es necesario cambiar el brazo de ducha. En este caso, el set (n.º de referencia 9820363) no solo incluye un nuevo brazo de ducha —con cabezal de ducha— sino también una roseta de plástico blanca y la llave de instalación gris:

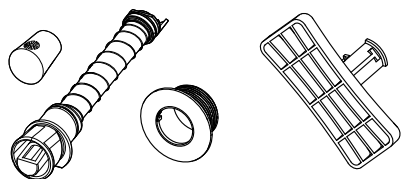

ES

Si desea ver el vídeo, escanee este código QR con su smartphone o tablet:

También puede utilizar este enlace para acceder a nuestro sitio web donde puede ver el vídeo explicativo:
<https://www.tece.com/en/teceone-service>



Desinfección

Únicamente debe desinfectar el TECEone en caso de un riesgo elevado de infección por agentes patógenos. En caso de uso normal del inodoro con función de lavado y si no existe una situación de peligro, los ciclos de limpieza descritos anteriormente son suficientes.

La desinfección con productos desinfectantes agresivos puede provocar daños en las superficies. Observe las instrucciones de seguridad del fabricante. Utilice exclusivamente desinfectantes aptos para el contacto con la piel.

Cambiar el agua

Si el TECEone no se ha utilizado durante un tiempo prolongado, es necesario enjuagar el inodoro con función de lavado con agua limpia. Recomendamos enjuagar la función de lavado con agua limpia a más tardar después de dos meses. De este modo se asegura la calidad del agua de lavado antes del siguiente lavado.

5. Ayuda en caso de problemas

El TECEone está diseñado de forma que es muy poco probable que se produzcan problemas o que solo surjan problemas en casos excepcionales. Sin embargo, si se produjera un fallo, lo mejor es contactar con un especialista (p. ej., un instalador).

Observe las instrucciones de montaje correspondientes. Puede encontrarlas en la base de datos de productos en www.tece.com/en.

Problema	Causa posible	Solución
El brazo de ducha no se extrae o retrae por completo	La presión de agua es insuficiente	Llame al instalador.
	El brazo de ducha está calcificado	Lleve a cabo la descalcificación descrita en el punto 4. Si estas medidas no solucionaran el problema, sustituya el brazo de ducha (n.º de referencia 9820580).
	El brazo de ducha está sucio	En caso de suciedad persistente, gire el mando de ajuste de la cantidad de agua hasta que el brazo de ducha (C) se extienda con un pequeño chorro de agua. Elimine la suciedad utilizando un cepillo adecuado o un paño suave. Utilice siempre un producto de limpieza suave para hacerlo. Desmonte el brazo de ducha y límpielo con agua (no lo vuelva a lubricar). Si esta medida no solucionara el problema, sustituya el brazo de ducha.
El chorro de ducha sale torcido	La unidad del brazo de ducha no está colocada correctamente	Compruebe que la unidad del brazo de ducha esté colocada correctamente. Si esto no solucionara el problema, vuelva a alinear la carcasa del brazo de ducha (es necesario desmontar el cuerpo de cerámica del inodoro).
El chorro de ducha es demasiado débil	El tubo de alimentación de agua está retorcido	Llame al instalador.
	El cabezal de ducha o el brazo de ducha están bloqueados/calcificados	Limpie el cabezal de ducha o el brazo de ducha con un cepillo adecuado. Lleve a cabo la descalcificación descrita en el punto 4. Si estas medidas no solucionaran el problema, sustituya el brazo de ducha.
No sale agua del brazo de ducha	Se ha cerrado la alimentación de agua	Compruebe que las válvulas angulares están abiertas (véase la ilustración inferior) o compruebe la alimentación de agua general.
El brazo de ducha está atascado	Restos de producto de limpieza en la unidad del brazo de ducha	Elimine con agua el producto de limpieza de la unidad del brazo de ducha. Pase un paño húmedo para eliminar por completo el producto de limpieza.

Problema	Causa posible	Solución
Sale o gotea agua del cuerpo de cerámica durante la ducha		Limpie el cartucho de cerámica con ácido cítrico o vinagre. Si esta medida no solucionara el problema, llame al instalador.
Sale o gotea agua del cuerpo de cerámica durante el enjuague	El set de conexión no se ha instalado correctamente	Compruebe todos los componentes del set de conexión para WC (junta, base de la junta y longitud del set de conexión).
Sale o gotea constantemente agua del cuerpo de cerámica		Compruebe que los cartuchos estén montados correctamente (observe el par de apriete máximo de 10 Nm) y compruebe todas las juntas y la conexión de los tubos reforzados. Si estas medidas no solucionaran el problema, cierre las válvulas angulares (ilustración inferior) o la válvula principal.
La temperatura del agua difiere de la temperatura ajustada	El cartucho del termostato está defectuoso o está ajustado de forma incorrecta	Reajústelo (véanse las instrucciones de montaje para la puesta en marcha). Limpie o descalcifique los cartuchos.
	La o las válvulas angulares no están correctamente abiertas	Compruebe si las válvulas están completamente abiertas.
La temperatura del agua es excesiva o insuficiente de repente	El cartucho de temperatura está defectuoso	Llame al instalador.
Incrustaciones de cal en el cuerpo de cerámica		Limpie el cuerpo de cerámica con un producto de limpieza para cerámica o porcelana.
La tapa del inodoro se cierra muy lentamente	No se trata de un defecto. Las funciones de apertura y cierre suaves están instaladas de fábrica en las bisagras de la unidad de asiento y tapa. Solo se necesita ejercer poca fuerza para cerrar la tapa. Se cierra lentamente por sí misma.	

Posición de las válvulas angulares:

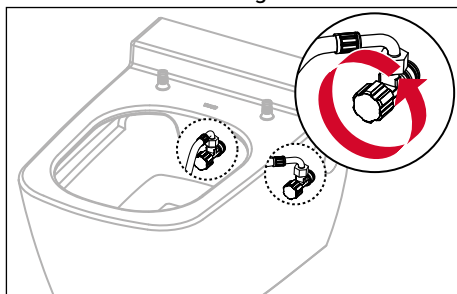

6. Datos técnicos

Rango de temperatura: 10-38 °C

Presión del agua: mín. 1 bar (0,1 MPa), máx. 10 bar (1 MPa)

Consumo de agua: hasta 5 l/min.

7. Piezas de repuesto

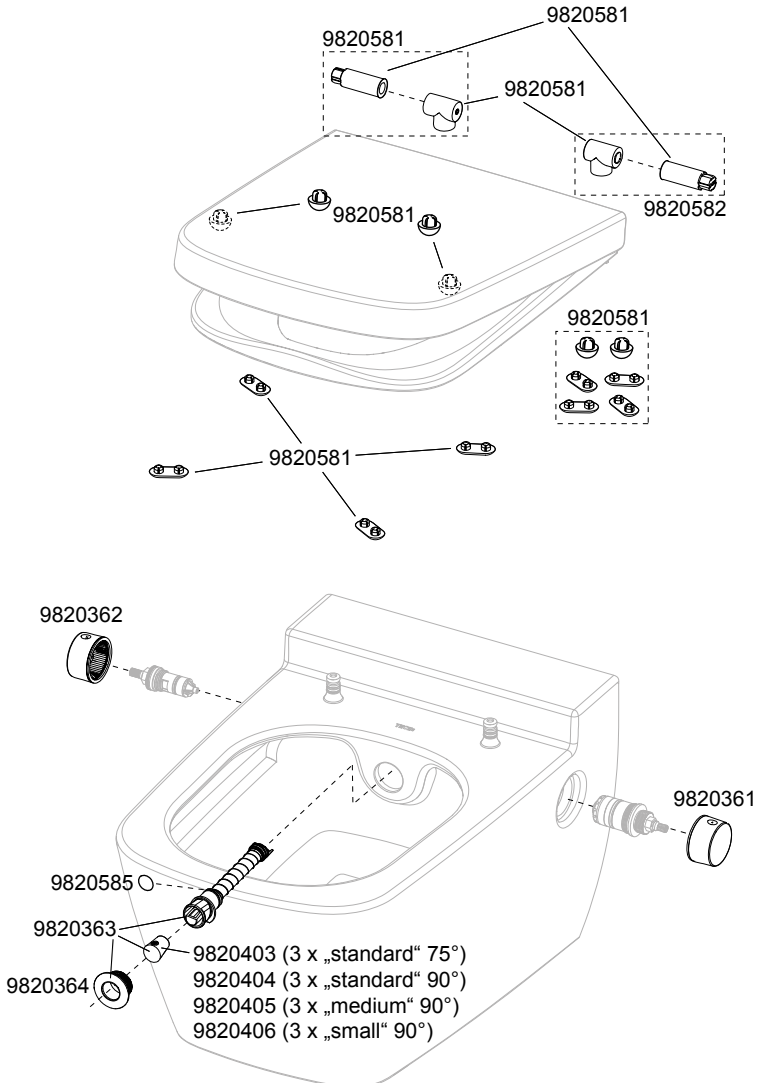

8. Servicio online

Para asegurar que usted disfrute de su TECEone durante mucho tiempo, hemos creado un sitio web de servicio donde le mostramos cómo cuidar de la mejor manera posible su TECEone por medios de vídeos breves y fáciles de comprender y productos de cuidado o cómo llevar a cabo por sí mismo reparaciones menores utilizando piezas de repuesto originales. Como alternativa, le ofrecemos nuestro servicio de mantenimiento cómodo y profesional.

ES

Simplemente registre su TECEone con nosotros para disfrutar de atractivas ventajas ahora y en el futuro. Utilice los formularios que hemos puesto a disposición para ello. Para encontrarlos, haga clic sencillamente en el botón correspondiente «Enviar consulta».

Esto le llevará a nuestra página de servicio de TECEone:
<https://www.tece.com/en/teceone-service>

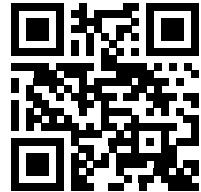

Geachte klant,

Door de TECEone te kopen, hebt u bewust gekozen voor een product dat nieuwe normen stelt op het gebied van persoonlijke hygiëne. We hebben de TECEone teruggebracht tot de essentiële functies van een douche-wc.

Dat maakt hem intuïtief en gemakkelijk te gebruiken. Niettemin raden wij u aan, voordat u de TECEone voor het eerst gebruikt, deze gebruiksaanwijzing aandachtig door te lezen.

Deze bevat informatie over de werking, de veiligheid en het onderhoud van de TECEone, wat belangrijk is voor een storingsvrij en duurzaam gebruik.

NL

Wij danken u voor het vertrouwen dat u in ons stelt en hopen dat u veel plezier zult beleven aan uw nieuwe toilet.

Uw TECE-team.

Lees voor het eerste gebruik van het toilet deze bedieningshandleiding zorgvuldig door en neem alle bedienings- en veiligheidsinformatie in acht.

1. Overzicht	75
Leveringsomvang	75
2. Veiligheidsinformatie	75
Beoogd gebruik	75
Veiligheidsinformatie	76
3. Bediening	77
Hygiënefuncties	77
Comfortfuncties	77
Bedieningselementen	77
Testen van de watertemperatuur bij het eerste gebruik	77
De douchefunctie starten	78
De sproeikoppen vervangen	78
4. Reiniging en onderhoud	79
Algemene aanbevelingen	79
Deksel en toiletbril, bedieningsknoppen	79
Wc-keramiek	79
Douchearm	80
Ontkalken	80
De douchearm vervangen	82
Ontsmetten	82
Water verversen	82
5. Hulp bij problemen	83
6. Technische gegevens	85
7. Reserveonderdelen	85
8. Online service	86

1. Overzicht

Leveringsomvang

- TECEone-toilet
- Douchekoppen, montagemateriaal
- Montagehandleidingen, gebruiksaanwijzing

Op de binnenkant van de voorkaft vindt u de acht illustraties waarnaar in deze handleiding verwezen wordt:

- A Bedieningsknop “Waterhoeveelheid” (Aan/Uit)
- B Bedieningsknop “Temperatuur”
- C Douchearm met douchekop
- D Dekselbevestiging met stelschroeven
- E Bedieningsknop “Waterhoeveelheid” lichtjes naar boven gedraaid
- F Bedieningsknop “Waterhoeveelheid” naar boven gedraaid
- G De douchearm uittrekken
- H De douchekop van de douchearm halen

NL

2. Veiligheidsinformatie

Beoogd gebruik

TECEone er et veggengt toalett med dusjfunksjon som er beregnet for intim-hygiene binnen gesloten ruimten. Het kan ook gebruikt worden als een gewoon toilet zonder de douchefunctie. Elk gebruik daarbuiten wordt als oneigenlijk beschouwd. De TECEone douche-wc is geschikt voor alle leeftijdsgroepen wat zijn functie als toilet betreft.

De volgende instructies gelden voor de hele levensduur van de TECEone:

- Lees deze gebruiksaanwijzing door voordat u de TECEone voor het eerst gebruikt, om ermee vertrouwd te raken.
- Bewaar de gebruiksaanwijzing voor later gebruik.
- Onderhoud en bediening van de TECEone mogen alleen door de bediener of gebruiker worden uitgevoerd, in de mate die in deze gebruiksaanwijzing is beschreven.
- Als de douche-wc gedemonteerd is, gebruik dan altijd de laatste versie van de gebruiksaanwijzing (bijvoorbeeld bij een verhuizing).

Veiligheidsinformatie

- Verlaat nooit de toiletbril tijdens het douchen!
- Zorg ervoor dat kinderen niet met de TECEone spelen.
- Laat geen voorwerpen op het deksel liggen en laat niets in het keramiek vallen.
- Plaats geen zwaar gewicht of voorwerpen op het deksel.
- Het deksel is voorzien van een neerlaatsysteem: het mag dus alleen voorzichtig geopend en gesloten worden.
- Klim niet op het deksel of de keramiek.
- Gebruik de douche-wc niet als hij beschadigd is. Sluit de watertoevoer af en neem contact op met uw vakman.
- Demonteer de douche-wc of onderdelen ervan niet zelf.
- Voer geen wijzigingen of extra installaties uit.
- Voer geen reparaties of wijzigingen aan de TECEone uit. Dit mag alleen gedaan worden door voldoende gekwalificeerde specialisten die originele reserveonderdelen gebruiken.
- Gebruik alleen originele accessoires.
- Installeer de TECEone niet in ruimtes waar het vriest.
- Reinigings- en onderhoudswerkzaamheden mogen alleen door kinderen en jongeren onder toezicht worden uitgevoerd.
- Volg bij het gebruik van reinigings- en ontkalkingsmiddelen altijd de aanwijzingen van de fabrikant.
- Voer nooit een ontkalking uit zonder de ontkalkingsplug!

Een actuele versie van dit document is – samen met andere documenten – online beschikbaar in de TECE productdatabase.

3. Bediening

De TECEone is een toilet met een geïntegreerde douchefunctie.

Hygiënefuncties

- Douchearm geïntegreerd in het keramiek
- Uitschuifbare douchearm met vervangbare douchearmkop
- Individuele douchearmpositie binnen het bereik van de douchearmbaan
- Automatische douchearmreiniging voor en na elke douchebeurt
- Douchestraal met groot volume
- Handmatige ontkalkingsfunctie

Comfortfuncties

- Comfortabele klassieke toiletbril
- Binnenrand onderaan de ring van de toiletbril (bijvoorbeeld om lekken van urine te voorkomen bij gebruik door kleine kinderen)
- Ring en deksel van de toiletbril met soft opening en soft sluiting
- Eenvoudige installatie van de bril en het deksel
- Instelbare sterkte van de douchestraal door aan de bedieningsknop “Waterhoeveelheid” te draaien
- Beide bedieningsknoppen bevinden zich aan de zijkant van de keramiek en zijn gemakkelijk te bereiken

Bedieningselementen

Een TECEone wordt intuïtief bediend met de rechter en linker bedieningsknoppen op het keramiek:

- Bedieningsknop “Waterhoeveelheid” (A): Gebruik deze knop om de watertoevoer naar de douchearm te openen en de intensiteit van de waterstraal te regelen. Nadat een bepaalde hoeveelheid water begint te stromen, schuift de douchearm “automatisch” naar buiten.
- Bedieningsknop “Temperatuur” (B): Gebruik deze knop om de watertemperatuur voor het reinigingsproces te regelen.

Testen van de watertemperatuur bij het eerste gebruik

- Draai de bedieningsknop “Temperatuur” zo ver als maar kan naar de hoogst mogelijke temperatuur.
- Houd een geschikte houder (b.v. een kopje) voor de douchearm.
- Draai aan de andere bedieningsknop “Waterhoeveelheid” en test het water voorzichtig om te zien of de temperatuur op een aangenaam niveau is (de fabrieksinstelling is 38 °C). Als de temperatuur duidelijk te hoog is, moet de temperatuur door een specialist opnieuw ingesteld worden.

- Draai de bedieningsknop “Temperatuur” naar de gewenste temperatuur of naar de middelste stand.
- Draai de Aan/Uit-bedieningsknop tot de aanslag om de watertoevoer uit te schakelen.

De douchefunctie starten

U zit op de toiletbril of de TECE-spatafscherming is gemonteerd:

- Draai, indien nodig, lichtjes aan de bedieningsknop “Waterhoeveelheid”: de douchearm schuift nog niet uit en er kan gekoeld water in de keramiek lopen, tegelijkertijd wordt de douchearm gespoeld en met water gewassen (E).
- Draai nu de bedieningsknop helemaal rond: De douchearm wordt volledig uitgeschoven en het wassen met water begint (F).
- U kunt de hoeveelheid water verhogen of verlagen door aan de bedieningsknop “Waterhoeveelheid” te draaien tot u het gewenste resultaat bereikt.
- U kunt de gewenste watertemperatuur instellen door aan de andere bedieningsknop te draaien, ook tijdens de werking.
- Om de douchefunctie uit te zetten, draait u de Aan/Uit-bedieningsknop zover mogelijk terug

Drogen

- Sluit de Aan/Uit-bedieningsknop.
- Droog u af met een beetje toiletpapier.
- Als alternatief kunt u kleine, wasbare handdoekjes (“gastendoekjes”) gebruiken.

De sproeikoppen vervangen

Drie sproeikoppen zijn ook bij de levering inbegrepen (standaard 75°). Om ze te vervangen, gaat u als volgt te werk:

- Draai aan de bedieningsknop “Waterhoeveelheid” totdat de douchearm een beetje uitschuift.
- Trek de douchearm met uw hand uit en draai de watertoevoer dicht (G).
- Houd de douchearm met één hand stevig vast en trek met de andere hand de kop naar voren tot hij loskomt van de douchearm (H).
- Duw nu uw gekozen douchekop – met de opening naar boven – op de douchearm tot hij zachtjes vastklikt.

Als optie kunnen extra douchekoppen besteld worden, die verschillen wat betreft de intensiteit en de stand van de douchestraal (zie “Reserveonderdelen”).

4. Reiniging en onderhoud

Algemene aanbevelingen

De douche-wc kan alleen goed werken als de reinigingsaanbevelingen worden opgevolgd. Reinigen mag alleen gebeuren met geschikte reinigingsmiddelen en reinigingsapparatuur. Een geschikt reinigingsmiddel moet ten minste de volgende eigenschappen hebben:

- huidvriendelijk
- vloeibaar
- licht schuimend
- waterverduunbaar
- licht zuur

Geschikte reinigingsapparatuur voor de TECEone is onder andere:

- stofvrije, zachte en pluïsvrije doeken,
- zachte sponzen met fijne poriën,
- wc-borstels.

Dagelijks reinigingsinterval:

Verwijder waterdruppels met een zachte, pluïsvrije doek. Dit voorkomt kalkvlekken.

Wekelijks reinigingsinterval:

Reinig de oppervlakken grondig, controleer de douchearm en reinig hem indien nodig. Trek de douchearmkop eraf en maak hem schoon onder stromend water om onzuiverheden te verwijderen.

Maandelijks reinigingsinterval:

Reinig de wc-keramiek met geschikte reinigingsmiddelen (zie boven).

Deksel en toiletbril, bedieningsknoppen

Voor de dagelijkse reiniging van het deksel, de toiletbril en de bedieningsknoppen gebruikt u een zachte doek en warm water, plus een mild huishoudelijk reinigingsmiddel. Gebruik geen schurende, chloorhoudende of zure reinigingsmiddelen.

Bij het reinigen van de keramiek moet u altijd het deksel openen of het deksel er helemaal af halen, zodat eventueel opstijgende dampen de kunststof niet kunnen beschadigen.

Wc-keramiek

Maak de keramiek regelmatig schoon, of zodra deze vuil is geworden. Gebruik een in de handel verkrijgbaar sanitair reinigingsmiddel voor de regelmatige reiniging. Om kalkaanslag te verwijderen gebruikt u een in de handel verkrijgbare kalkverwijderaar of een reinigingsmiddel op basis van azijn. Volg altijd de instructies van de fabrikant wanneer u een reinigingsmiddel gebruikt.

Vermijd elk contact met harde of metalen voorwerpen die het oppervlak zouden kunnen beschadigen of er sporen op zouden kunnen achterlaten.

Het toiletdeksel verwijderen

- Til het toiletdeksel en de toiletbril op.
- Verwijder beide stelschroeven uit de scharnieren (D) met een inbussleutel (2,5 mm).
- Houd het toiletdeksel en de bril met beide handen vast en trek ze voorzichtig omhoog.

Bij de montage drukt u beide scharnieren tegelijk – met een beetje druk – op de bevestigingsbouten tot ze hoorbaar vastklikken.

NL

Douchearm

- Draai lichtjes aan de bedieningsknop “Waterhoeveelheid” (A) voor zelfreiniging: de douchearm wordt niet uitgeschoven en het water spoelt rond de arm, waardoor deze gereinigt wordt.
- Bij hardnekkige vervuiling draait u aan de bedieningsknop totdat de douchearm (C) met een klein straaltje water uitschuift. Verwijder het vuil met behulp van een geschikte borstel of een zachte doek. Gebruik daarvoor altijd een milde reinigingsmiddel.
- Wanneer u reinigingsmiddelen op de douchearmeenheid gebruikt, moet u ervoor zorgen dat u alle resten van reinigingsmiddelen die u op de douchearm eenheid spuit met water verwijdert. Als het reinigingsmiddel op de douchearm blijft zitten en de arm weer wordt ingeschoven, kan deze blijven plakken en zal deze op den duur niet goed werken. Afvegen met een vochtige doek verwijdert het reinigingsmiddel op betrouwbare wijze.

Ontkalken

Bij gebruik van water met een zeer hoog kalkgehalte kan er kalkaanslag ontstaan op de douchekop, de douchearm, het beschermingsmechanisme en het hygiënesysteem. Er zijn twee procedures voor verwijdering:

(1) Ontkalken met in de handel verkrijgbaar kalkverwijderingsmiddel

Kalkaanslag kan verwijderd worden met een in de handel verkrijgbaar kalkverwijderingsmiddel of een reinigingsmiddel op basis van azijn, of de bestanddelen kunnen vervangen worden in geval van hardnekkiger aanslag. Deze bestanddelen zijn verkrijgbaar als reserveonderdelen (zie “Reserveonderdelen”).

(2) Ontkalken met de TECEone ontkalkingsset

U kunt de ontkalkingsset gebruiken om op betrouwbare wijze kalkafzettingen van de TECEone keramiek te verwijderen. De TECEone ontkalkingsset (artikelnummer 9820580) bevat een spatafscherming, ontkalkingstabletten en afsluitdop:

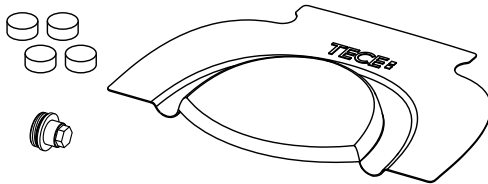

Voor het gebruik van de ontkalkingsset hebt u nodig: een inbussleutel van 2,5 mm, een dopsleutel met een moer van 17 mm, een langbektang en een thermometer (optioneel). Voor uw eigen veiligheid raden we u aan handschoenen en een veiligheidsbril te dragen.



Als u de video wilt bekijken, scant u deze QR-code met uw smartphone of tablet:

Of u kunt deze link gebruiken om naar onze website te gaan, waar u de instructievideo kunt bekijken:
<https://www.tece.com/en/teceone-service>

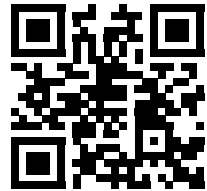

Lees altijd eerst de veiligheids- en waarschuwingsvoorschriften om mogelijke gevaren te voorkomen. Neem de aanwijzingen op de verpakking van de TECE-ontkalkingstabletten in acht.

Wist u dat? De douche-wc kan ook als normaal toilet gebruikt worden, mocht er een storing zijn. In dat geval moet u ervoor zorgen dat de douchearm volledig ingeschoven is.

Als u merkt dat er af en toe storingen zijn met de douchearm eenheid, raden wij u aan regelmatig te ontkalken, minstens één keer per jaar. Bovendien is het belangrijk om, indien nodig, een ontkalkingsproces uit te voeren.

De douchearm vervangen

Er zijn situaties waarin de douchearm moet worden vervangen. In dit geval bevat de set (artikelnummer 9820363) niet alleen de nieuwe douchearm – met douchekop – maar ook een witte kunststof rozet en de grijze installatiesleutel:

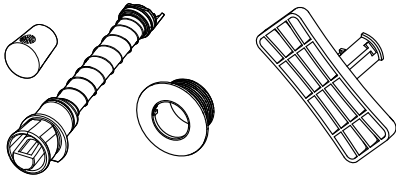

NL

Als u de video wilt bekijken, scant u deze QR-code met uw smartphone of tablet:

Of u kunt deze link gebruiken om naar onze website te gaan, waar u de instructievideo kunt bekijken:
<https://www.tece.com/en/teceone-service>

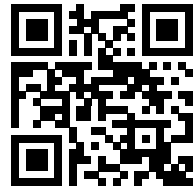

Ontsmetten

U hoeft uw TECEone alleen te ontsmetten in geval van een acuut risico op besmetting door ziekteverwekkers. Bij normaal gebruik van de douche-wc en zonder gevaarlijke situatie zijn de hierboven beschreven reinigingscycli voldoende.

Ontsmetting met agressieve ontsmettingsmiddelen kan leiden tot beschadiging van het oppervlak. Neem de veiligheidsvoorschriften van de fabrikant in acht. Gebruik alleen ontsmettingsmiddelen die ook geschikt zijn voor contact met de huid.

Water verversen

Als de TECEone lange tijd niet gebruikt is, moet de douche-wc met vers water doorgespoeld worden. We raden aan de douchefunctie uiterlijk na twee maanden met vers water door te spoelen. Dit garandeert de kwaliteit van het douche-water vóór de volgende douche.

5. Hulp bij problemen

De TECEone is zo ontworpen dat problemen uiterst onwaarschijnlijk zijn en zich slechts in zeer weinig gevallen zullen voordoen. Als er echter een defect optreedt, is het over het algemeen het beste om contact op te nemen met een specialist (d.w.z. installateur).

Neem de desbetreffende montagevoorschriften in acht. U vindt deze in de productdatabase op www.tece.com/en.

Probleem	Mogelijke oorzaak	Oplossing
Douchearm beweegt niet volledig in of uit	Waterdruk is te laag	Bel de installateur.
	Douchearm is verkalkt	Voer de in punt 4 beschreven ontkalking uit. Als deze maatregelen geen resultaat hebben, vervangt u de douchearm (artikelnummer 9820580).
	Douchearm is vuil	Bij hardnekkig vuil draait u de bedieningsknop "Watervolume" omhoog, zodat de douchearm (C) met een klein straaltje water uitschuift. Verwijder het vuil met behulp van een geschikte borstel of een zachte doek. Gebruik daarvoor altijd een milde reinigingsmiddel. Demonteer de douchearm en maak hem schoon met water (niet opnieuw invetten). Als deze maatregel geen effect heeft, vervangt u de douchearm.
Douchestraal is scheef	De douchearm zit niet goed op zijn plaats	Controleer of de douchearm eenheid correct geplaatst is. Als dit niet lukt, moet u de behuizing van de douchearm opnieuw uitlijnen (demontage van de wc-keramiek vereist).
Douchestraal is te zwak	Watertoevoerslang is geknikt	Bel de installateur.
	Douchekop of douchearm is verstopt/verkalkt	Maak de douchekop of de douchearm schoon met een geschikte borstel. Voer de in punt 4 beschreven ontkalking uit. Als deze maatregelen geen effect hebben, vervangt u de douchearm.
Er komt geen water uit de douchearm	Watertoevoer is afgesloten	Controleer of de hoekafsluiters gedraaid zijn (zie onderstaande afbeelding) of controleer de centrale watertoevoer.
Douchearm zit vast	Resten van reinigingsmiddel op de douchearm	Verwijder het reinigingsmiddel van de douchearmeenheid met water. Afvegen met een vochtige doek verwijdert het reinigingsmiddel op betrouwbare wijze.
Er loopt/druppelt water uit de keramiek tijdens het douchen		Reinig de keramiekcartridge met citroenzuur of azijn. Als deze maatregel geen effect heeft, belt u de installateur.

Probleem	Mogelijke oorzaak	Oplossing
Er loopt/druppelt water uit de keramiek tijdens het spoelen	Aansluitset niet correct geïnstalleerd	Controleer alle bestanddelen van de toilet aansluitset (afdichting, afdichtingsvoet en lengte van de aansluitset).
Er loopt/druppelt voortdurend water uit de keramiek		Controleer of de cartridges goed vastzitten (neem het maximale aandraaimoment van 10 Nm in acht), controleer alle afdichtingen en de aansluiting van de gewapende slangen. Als deze maatregelen geen effect hebben, sluit dan de hoekafsluiters (afbeelding hieronder) of de hoofdafsluiter.
Watertemperatuur wijkt af van de gewenste temperatuur	Thermostaat cartridge is defect of verkeerd afgesteld	Pas de voorinstelling aan (zie montagehandleiding bij inbedrijfstelling). Reinig of ontkalk de cartridges.
	Hoekafsluiter(s) niet goed geopend	Controleer of de afsluiters volledig open staan.
Watertemperatuur is plotseling te hoog of te laag	Temperatuur cartridge is defect	Bel de installateur.
Kalkresten op de keramiek		Maak de keramiek schoon met een keramiek- of porselein reiniger.
Toiletdeksel sluit zeer langzaam	Dit is geen defect. De functies soft-close en soft-opening zijn in de fabriek ingebouwd in de scharnieren van de zitting en het deksel. Er is maar een klein beetje kracht nodig om het deksel te sluiten. Het sluit dan langzaam uit zichzelf.	

Positie van de hoekafsluiters:

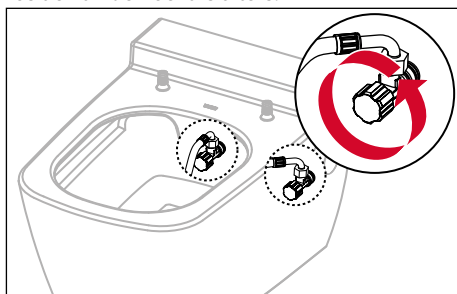

6. Technische gegevens

Temperatuurbereik 10 – 38 °C

Waterdruk min. 1 bar (0,1 MPa), max. 10 bar (1 MPa)

Waterverbruik tot 5 l/min.

7. Reserveonderdelen

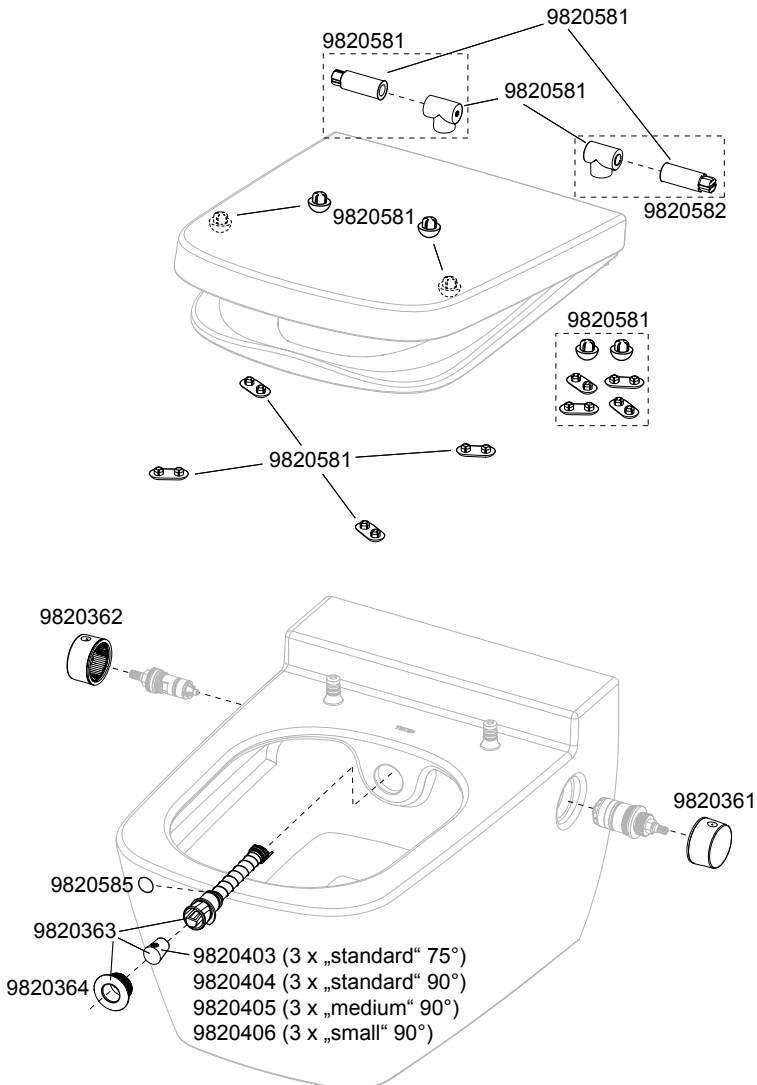

NL

8. Online service

Om ervoor te zorgen dat u lang van uw TECEone kunt genieten, hebben wij een servicewebsite gemaakt waar we u met korte, gemakkelijk te begrijpen video's en onderhoudsproducten laten zien hoe u uw TECEone optimaal kunt onderhouden, of hoe u zelf kleine reparaties kunt uitvoeren met officiële reserveonderdelen. Als alternatief bieden we u onze professionele en handige onderhoudsservice aan.

NL

U hoeft alleen maar uw TECEone bij ons te registreren om nu en in de toekomst van aantrekkelijke voordelen te profiteren. Gebruik de formulieren die we u daarvoor ter beschikking stellen. Hiervoor hoeft u alleen maar op de bijbehorende knop "Aanvraag indienen" te klikken.

Dit brengt u naar onze TECEone servicepagina:
<https://www.tece.com/en/teceone-service>

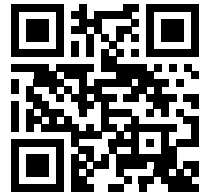

Szanowny Kliencie,

zakup TECEone to świadoma decyzja o wyborze produktu, który wyznacza nowe standardy w dziedzinie higieny osobistej. Tworząc TECEone kierowaliśmy się prostotą i niezawodnością działania.

Dzięki temu jest intuicyjny i łatwy w użyciu. Przed pierwszym użyciem TECEone zalecamy uważne zapoznanie się z niniejszą instrukcją obsługi.

Zawiera ona informacje o działaniu, bezpieczeństwie i konserwacji TECEone, które są ważne dla zapewnienia bezproblemowego i długotrwałego działania.

Dziękujemy za okazane nam zaufanie i mamy nadzieję, że nasz produkt spełni Twoje oczekiwania.

Twój Zespół TECE.

PL

Przed pierwszym użyciem należy uważnie przeczytać niniejszą instrukcję obsługi oraz zapoznać się ze wszystkimi zaleceniami dotyczącymi obsługi i bezpieczeństwa.

1. Prezentacja systemu	89
Zawartość zestawu	89
2. Informacje dotyczące bezpieczeństwa	89
Użytkowanie zgodne z przeznaczeniem	89
Informacje dotyczące bezpieczeństwa	90
3. Obsługa	91
Zalety higieniczne	91
Cechy związane z komfortem użytkowania	91
Sterowanie	91
Podczas pierwszego użycia należy sprawdzić temperaturę wody	91
Uruchamianie funkcji mycia	92
Wymiana nasadki dyszy myjącej	92
4. Czyszczenie i konserwacja	93
Zalecenia ogólne	93
Pokrywa i deska sedesowa, mocowania	93
Ceramika WC	93
Dysza myjąca	94
Odkamienianie	94
Wymiana dyszy myjącej	96
Dezynfekcja	96
Wymiana wody	96
5. Pomoc w przypadku problemów	97
6. Informacje techniczne	99
7. Części zamienne	99
8. Serwis online	100

1. Prezentacja systemu

Zawartość zestawu

- TECEone ceramika WC
- Nasadki dyszy myjącej, materiały montażowe
- Instrukcje montażu, instrukcja obsługi

Na wewnętrznej stronie przedniej okładki znajdziesz osiem rysunków, o których mowa w tej instrukcji obsługi:

- A Prawe pokrętko „regulacja strumienia wody” (Wł./Wył.)
- B Lewe pokrętko „regulacja temperatury wody”
- C Ramię dyszy myjącej z nasadką
- D Mocowanie deski sedesowej
- E Pokrętko „Ilość wody” skierowane lekko w górę
- F Pokrętko „Ilość wody” skierowane w górę
- G Wyciąganie dyszy myjącej
- H Zdejmowanie nasadki z dyszy myjącej

PL

2. Informacje dotyczące bezpieczeństwa

Użytkowanie zgodne z przeznaczeniem

TECEone toaleta myjąca to wisząca ceramika WC ze zintegrowaną funkcją myjącą, zapewniająca komfortową higienę stref intymnych. Bez wykorzystania funkcji mycia może być także używana jako standardowa toaleta. Każde inne użycie jest uważane za niezgodne z przeznaczeniem. Z punktu widzenia funkcji toalety, ceramika myjąca TECEone jest odpowiednia dla wszystkich grup wiekowych.

Poniższe instrukcje mają zastosowanie przez cały okres użytkowania TECEone:

- Przed pierwszym użyciem TECEone należy przeczytać niniejszą instrukcję obsługi.
- Instrukcję należy zachować do późniejszego użycia.
- Konserwacja i obsługa TECEone powinna być przeprowadzana przez operatora lub użytkownika wyłącznie w zakresie opisanym w niniejszej instrukcji obsługi.
- Jeśli toaleta myjąca została zdemontowana, zawsze korzystaj z najnowszej wersji instrukcji obsługi (np. podczas przeprowadzki).

Informacje dotyczące bezpieczeństwa

- Nigdy nie schodź z deski sedesowej podczas mycia!
- Upewnij się, że dzieci nie bawią się TECEone.
- Nie pozostawiaj przedmiotów na pokrywie toalety i nie pozwól, aby cokolwiek wpadło do środka.
- Nie układaj ciężkich przedmiotów na pokrywie.
- Pokrywa jest wyposażona w system wolnego opadania: należy ją ostrożnie otwierać i zamykać.
- Nie wchodź na pokrywę lub ceramikę.
- Nie korzystaj z toalety myjącej, jeśli jest uszkodzona. Odłącz dopływ wody i skontaktuj się ze sprzedawcą.
- Nie wolno samodzielnie demontować toalety prysznicowej ani jej części.
- Nie wprowadzaj modyfikacji i nie montuj dodatkowych instalacji.
- Nie wykonuj żadnych napraw ani nie dokonuj zmian w TECEone. Czynności te powinny być wykonywane wyłącznie przez odpowiednio wykwalifikowanych specjalistów przy użyciu oryginalnych części zamiennych.
- Korzystaj tylko z oryginalnych akcesoriów.
- Nie instaluj TECEone w pomieszczeniach narażonych na mróz.
- Prace czyszczące i konserwacyjne mogą być wykonywane wyłącznie przez osoby dorosłe lub nieletnie wyłącznie pod nadzorem.
- Używając środków czyszczących i odkamieniających, zawsze postępuj zgodnie z instrukcjami producenta.
- Nigdy nie przeprowadzaj odkamieniania bez wykorzystania zaślepki wkładki termostatycznej!

Aktualna wersja tego dokumentu – wraz z innymi dokumentami – jest dostępna online w bazie produktów TECE.

3. Obsługa

TECEone jest toaletą ze zintegrowaną funkcją myjącą.

Zalety higieniczne

- Wbudowana w ceramikę dysza myjąca.
- Wysuwana dysza myjąca z wymienną nasadką
- Indywidualne ustawienie nasadki dyszy myjącej
- Automatyczne czyszczenie dyszy myjącej przed i po każdym użyciu
- Mycie strumieniem bieżącej wody
- Funkcja ręcznego odkamieniania

Cechy związane z komfortem użytkowania

- Wygodna klasyczna deska sedesowa
- Obniżona dolna wewnętrzna krawędź obręczy deski (dla łatwiejszego utrzymania czystości)
- Wolnoopadająca deska sedesowa i zespół pokrywy z łagodnym otwieraniem i zamykaniem
- Łatwa instalacja deski i zespołu pokrywy
- Możliwość wyboru siły strumienia myjącego za pomocą pokrętła „Ilość wody”
- Oba pokrętła są umieszczone z boku ceramiki i łatwo dostępne

Sterowanie

Obsługa TECEone za pomocą prawego i lewego pokrętła na ceramice jest intuicyjna:

- Pokrętło „Ilość wody” (A): Za pomocą tego pokrętła otwieramy dopływ wody do dyszy myjącej i regulujemy intensywność strumienia wody. Po wypłynięciu określonej ilości wody ramię dyszy wysuwa się „automatycznie” na zewnątrz.
- Pokrętło „Temperatura” (B): Za pomocą tego pokrętła można regulować temperaturę wody.

Podczas pierwszego użycia należy sprawdzić temperaturę wody

- Ustaw maksymalną możliwą temperaturę za pomocą pokrętła „Temperatura”.
- Przed dyszą myjącą przytrzymaj odpowiedni pojemnik (np. kubek).
- Przekręć drugie pokrętło – „Ilość wody” – i ostrożnie sprawdź, czy temperatura wody jest odpowiednia (ustawienie fabryczne to 38°C). Jeśli temperatura jest wyraźnie za wysoka, musi zostać ponownie ustawiona przez specjalistę.
- Przekręć pokrętło regulatora temperatury na żądaną wartość lub w pozycję środkową.
- Zakręć całkowicie pokrętło regulatora strumienia, aby wyłączyć dopływ wody.

Uruchamianie funkcji mycia

Siedzisz na desce sedesowej LUB masz założoną TECEone osłonę antybrzygową:

- Jeśli to konieczne, lekko obróć pokrętło „Ilość wody”: ramię dyszy myjącej jeszcze się nie wysuwa, a schłodzona woda może wlatywać do ceramiki, w tym samym czasie ramię dyszy jest płukane i myte (E).
- Teraz w pełni odkręć pokrętło: Ramię dyszy wysuwa się całkowicie i rozpoczyna się mycie wodą (F).
- Możesz zwiększyć lub zmniejszyć przepływ wody obracając pokrętło „Ilość wody” aż do osiągnięcia żądanego strumienia.
- Możesz ustawić żądaną temperaturę wody, obracając pokrętło, nawet podczas pracy.
- Aby wyłączyć funkcję mycia, obróć pokrętło „Ilość wody” do oporu.

Suszenie

- Przekręcając pokrętło zamknij strumień wody.
- Osusz się, używając niewielkiej ilości papieru toaletowego.
- Możesz też użyć małych, nadających się do prania ręczników do rąk (ściereczek).

Wymiana nasadki dyszy myjącej

Zawartość zestawu obejmuje trzy nasadki dysz (standardowo 75°). Aby wymienić nasadkę, postępuj zgodnie z poniższą instrukcją:

- Obróć pokrętło „Ilość wody”, aż dysza myjąca lekko się wysunie.
- Ręką wyciągnij dyszę myjącą i zakręć dopływ wody (G).
- Przytrzymaj mocno dyszę jedną ręką, a drugą pociągnij nasadkę do przodu, aż zejdzie z dyszy (H).
- Nasuń wybraną nasadkę z otworem skierowanym do góry na dyszę, aż delikatnie się zablokuje.

Opcjonalnie możesz zamówić dodatkowe nasadki, które różnią się intensywnością i pozycją strumienia (patrz „Części zamienne”).

4. Czyszczenie i konserwacja

Zalecenia ogólne

Toaleta myjąca będzie działała prawidłowo wyłącznie gdy będą przestrzegane zalecenia dotyczące jej czyszczenia. Do czyszczenia należy używać wyłącznie odpowiednich środków i sprzętu. Odpowiedni środek czyszczący powinien mieć co najmniej następujące właściwości:

- Przyjazny dla skóry
- Płynny
- Delikatnie pieniący
- Wodorozcieńczalny
- O odczynie lekko kwaśnym

Odpowiednie wyposażenie do czyszczenia TECEone obejmuje:

- bezpyłowe, miękkie i niestrzępiące się ściereczki,
- miękkie gąbki o drobnych porach,
- szczotki do toalet.

Czyszczenie codzienne:

Usuń krople wody przy pomocy miękkiej, niestrzępiącej się ściereczki. Zapobiega to osadzaniu się kamienia.

Czyszczenie cotygodniowe:

Wyczyść dokładnie wszystkie powierzchnie, sprawdź dyszę myjącą i w razie potrzeby wyczyść ją. Zdejmij głowicę z ramienia natrysku i wyczyść ją pod bieżącą wodą, aby usunąć zanieczyszczenia.

Czyszczenie comiesięczne:

Wyczyść ceramikę WC za pomocą odpowiednich środków czyszczących (patrz wyżej).

Pokrywa i deska sedesowa, mocowania

Do codziennego czyszczenia pokrywy, deski sedesowej i mocowań używaj miękkiej ściereczki i ciepłej wody oraz łagodnego detergentu. Nie używaj ściernych, chlorowych lub kwasowych środków czyszczących.

Podczas czyszczenia ceramiki zawsze otwieraj pokrywę lub zdejmuj ją całkowicie, aby unoszące się opary nie uszkodziły plastiku.

Ceramika WC

Czyść ceramikę regularnie lub gdy tylko się zabrudzi. Do regularnego czyszczenia stosuj powszechnie dostępne środki czyszczące do urządzeń sanitarnych. Do usuwania kamienia stosuj powszechnie dostępne środki do usuwania kamienia lub środki czyszczące na bazie octu. Zawsze stosuj się do zaleceń producenta środka czyszczącego.

Unikaj kontaktu z twardymi lub metalowymi przedmiotami, które mogłyby uszkodzić lub zarysować powierzchnię.

Demontaż pokrywy WC

- Podnieś pokrywę WC i deskę sedesową.
- Wykręć obie śruby ustalające z zawiasów (D) za pomocą klucza imbusowego (2,5 mm).
- Przytrzymaj klapę i deskę sedesową obiema rękami i pociągnij delikatnie do góry.

Podczas montażu jednocześnie wciśnij delikatnie oba gniazda montażowe na śruby mocujące, aż wyraźnie się zablokują.

PL

Dysza myjąca

- Lekko przekręć pokrętło zaworu uruchamiającego (A), aby uzyskać efekt samoczyszczenia: dysza myjąca nie wysuwa się, a woda czyści ją.
- W przypadku uporczywych zabrudzeń przekręć pokrętło, aż dysza (C) wysunie się, podając niewielki strumień wody. Usuń zanieczyszczenia za pomocą odpowiedniej szczotki lub miękkiej ściereczki. Zawsze używaj do tego celu łagodnego środka czyszczącego.
- Podczas stosowania środków czyszczących na upewnij się, że wszystkie pozostałości środków czyszczących, które zostały rozpylone na dyszy, zostały usunięte za pomocą wody. Jeśli środek czyszczący pozostanie na dyszy po jej schowaniu, może się do niej przykleić i w dłuższej perspektywie dysza nie będzie działała prawidłowo. Przetarcie wilgotną ściereczką skutecznie usuwa środek czyszczący.

Odkamienianie

W przypadku korzystania z twardej wody osad wapienny może osadzać się na nasadce, na dyszy, urządzeniu ochronnym i systemie higienicznym. Osad można usunąć na dwa sposoby:

(1) Usuwanie kamienia za pomocą dostępnych na rynku środków do usuwania kamienia

Osad wapienny można usunąć za pomocą powszechnie dostępnego środka do usuwania kamienia lub środka czyszczącego na bazie octu, a w przypadku bardziej uporczywych osadów – wymienić element. Części składowe są dostępne jako części zamienne (patrz „Części zamienne”).

(2) Odkamienianie za pomocą zestawu do odkamieniania TECEone

Za pomocą zestawu do odkamieniania możesz skutecznie usunąć osad wapienny z ceramiki TECEone. Zestaw do usuwania kamienia TECEone (nr katalogowy 9820580) zawiera osłonę przeciw pryskaniu, tabletki odkamieniające i nakładkę uszczelniającą:

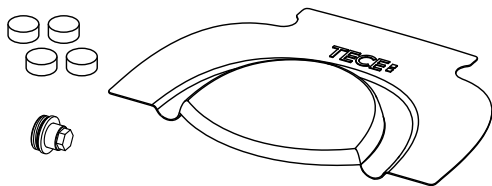

Do użycia zestawu do odkamieniania potrzebny jest klucz imbusowy 2,5 mm, klucz nasadowy z nasadką 17 mm, szczypce półokrągłe i termometr (opcjonalnie). Dla bezpieczeństwa zalecamy założenie rękawic ochronnych i okularów.



PL

Jeśli chcesz obejrzeć film, zeskanuj kod QR za pomocą swojego smartfona lub tabletu:

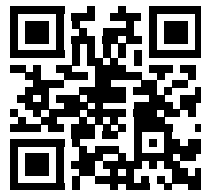

Możesz też skorzystać z tego linku, aby odwiedzić naszą stronę internetową, na której dostępny jest film instruktażowy:

<https://www.tece.com/en/teceone-service>

Zawsze najpierw przeczytaj instrukcje dotyczące bezpieczeństwa i ostrzeżeń, aby uniknąć ewentualnych zagrożeń. Przestrzegaj instrukcji podanych na opakowaniu tabletek odkamieniających TECE.

Czy wiesz, że...? W przypadku awarii toaleta myjąca może być również używana jak zwykła toaleta. W takim przypadku upewnij się, czy dysza myjąca jest całkowicie schowana.

Jeśli zauważysz, że od czasu do czasu występują zakłócenia w pracy dyszy myjącej, zalecamy regularne usuwanie kamienia, co najmniej raz w roku. Ponadto w razie potrzeby należy przeprowadzić odkamienianie.

Wymiana dyszy myjącej

Są sytuacje, w których trzeba wymienić dyszę myjącą. W takim przypadku zestaw (nr artykułu 9820363) zawiera nie tylko nową dyszę z nasadką, ale także białą plastikową rozetę i szary klucz montażowy:

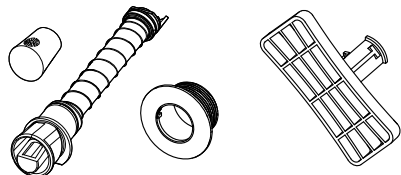

Jeśli chcesz obejrzeć film, zeskanuj kod QR za pomocą swojego smartfona lub tabletu:



Możesz też skorzystać z tego linku, aby odwiedzić naszą stronę internetową, na której dostępny jest film instruktażowy: <https://www.tece.com/en/teceone-service>

Dezynfekcja

Dezynfekcja TECEone jest konieczna tylko w przypadku poważnego ryzyka zakażenia patogenami. Przy normalnym użytkowaniu toalety myjącej oraz jeśli nie wystąpiła niebezpieczna sytuacja, opisane powyżej cykle czyszczenia są wystarczające.

Dezynfekcja przy użyciu agresywnych środków dezynfekujących może doprowadzić do uszkodzenia powierzchni. Należy przestrzegać instrukcji bezpieczeństwa producenta. Używaj tylko środków dezynfekujących, które nadają się do kontaktu ze skórą.

Wymiana wody

Jeżeli toaleta TECEone nie była używana przez dłuższy czas, należy przepłukać toaletę myjącą świeżą wodą. Zalecamy przepłukanie dyszy myjącej po okresie przestoju w użytkowaniu powyżej dwóch miesięcy. To zapewni odpowiednią jakość wody przed kolejnym użyciem.

5. Pomoc w przypadku problemów

Toaleta TECEone została zaprojektowana w taki sposób, że problemy są bardzo mało prawdopodobne i mogą wystąpić tylko w nielicznych przypadkach. Jednak w przypadku wystąpienia usterki najlepiej jest skontaktować się ze specjalistą (np. monterem).

Należy przestrzegać odpowiednich instrukcji montażu. Można je znaleźć w bazie danych produktów na stronie www.tece.com/pl.

Problem	Możliwa przyczyna	Rozwiązanie
Dysza myjąca nie wysuwa się lub nie wsuwa całkowicie	Ciśnienie wody zbyt niskie	Skontaktuj się z monterem.
	Dysza zakamieniona	Wykonaj odkamienianie, jak opisano w punkcie 4. Jeśli te działania nie przyniosą rezultatu, wymień dyszę (numer katalogowy 9820580).
	Dysza zabrudzona	W przypadku uporczywych zabrudzeń przekręć pokrętko „Ilość wody” w górę, aby ramię natrysku (C) wysuwało się z małym strumieniem wody. Usuń zanieczyszczenia za pomocą odpowiedniej szczotki lub miękkiej ściereczki. Zawsze używaj do tego celu łagodnego środka czyszczącego. Zdemontuj dyszę i wyczyść ją wodą (nie smaruj ponownie). Jeśli nie przyniesie to rezultatu, wymień dyszę myjącą.
Strumień wody myjącej jest krzywy	Dysza nie jest prawidłowo osadzona	Upewnij się, że dysza myjąca jest prawidłowo osadzona. Jeśli nie przyniesie to rezultatu, należy ponownie osadzić dyszę myjącą w gnieździe (wymagany demontaż ceramiki WC).
Strumień wody myjącej jest zbyt słaby	Wąż dopływu wody jest zagięty	Skontaktuj się z monterem.
	Nasadka lub dysza myjąca zatkane/zakamienione	Wyczyść nasadkę lub dyszę myjącą odpowiednią szczotką. Wykonaj odkamienianie, jak opisano w punkcie 4. Jeśli nie przyniesie to rezultatu, wymień dyszę myjącą.
Woda nie wylatuje z dyszy	Dopływ wody odłączony	Sprawdź, czy zawory kątowe są otwarte (patrz ilustracja poniżej) lub sprawdź główny zawór wody.
Zacięła się dysza myjąca	Pozostałości środka czyszczącego na dyszy	Usuń pozostałości środka czyszczącego z dyszy myjącej przy pomocy wody. Przetarcie wilgotną ściereczką skutecznie usuwa środek czyszczący.
Woda wycieka z ceramiki podczas korzystania z funkcji mycia		Wyczyść kartusz z głowicą ceramiczną za pomocą kwasu cytrynowego lub octu. Jeśli nie przyniesie to rezultatu, skontaktuj się z monterem.

Problem	Możliwa przyczyna	Rozwiązanie
Woda wycieka z ceramiki podczas spłukiwania	Zestaw przyłączeniowy nieprawidłowo zamontowany	Sprawdź wszystkie części składowe zestawu przyłączeniowego do WC (uszczelka, podstawa uszczelki i długość zestawu przyłączeniowego).
Woda cały czas wycieka z ceramiki		Sprawdź, czy kartusze są szczelnie dokręcone (przeznaczaj maksymalnego momentu dokręcania 10 Nm), sprawdź wszystkie uszczelki i połączenie węży w oplocie. Jeśli nie przyniesie to rezultatu, zamknij zawory kątowe (ilustracja poniżej) lub zawór główny. Skontaktuj się z monterem.
Temperatura wody odbiega od oczekiwanej.	Kartusz termostatu jest uszkodzona lub nieprawidłowo wyregulowany	Zastosuj ustawienia fabryczne (patrz instrukcja montażu podczas uruchamiania). Wyczyść lub odkamień wkładki.
	Zawory narożnikowe nieprawidłowo otwarte	Sprawdź, czy zawory są w pełni otwarte.
Temperatura wody nagle rośnie lub spada	Wkładki termostatu uszkodzone	Skontaktuj się z monterem.
Osad z kamienia na ceramice		Wyczyść ceramikę środkiem do czyszczenia ceramiki lub porcelany.
Pokrywa WC zamyka się bardzo wolno	To nie jest uszkodzenie. Funkcje wolnego opadania i otwierania są fabrycznie zamontowane w zawiasach deski sedesowej i pokrywy. Do zamknięcia pokrywy wystarczy niewielka siła. Pokrywa zamyka się powoli i samoczynnie.	

Pozycje zaworów kątowych:

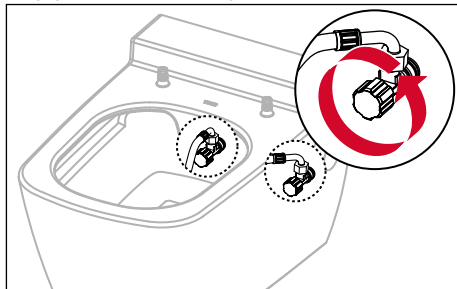

6. Informacje techniczne

Zakres temperatury	10–38 °C
Ciśnienie wody	min. 1 bar (0,1 MPa), maks. 10 bar (1 MPa)
Zużycie wody	do 5 l/min.

7. Części zamienne

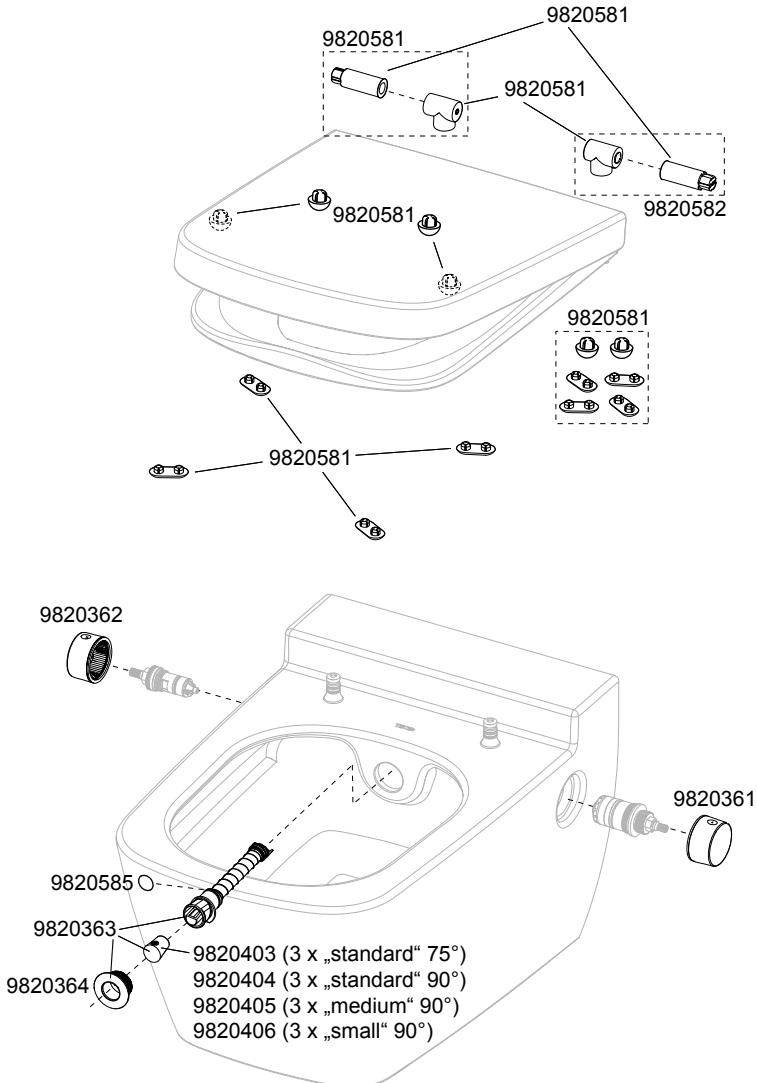

8. Serwis online

Aby zapewnić działanie toalety TECEone bez zarzutu przez długi czas, stworzyliśmy stronę internetową, na której za pomocą krótkich, łatwych do zrozumienia filmów i produktów do pielęgnacji pokazujemy, jak najlepiej dbać o TECEone i jak samodzielnie przeprowadzić drobne naprawy przy użyciu oryginalnych części zamiennych. Oferujemy również nasze profesjonalne i wygodne usługi serwisowe.

Wystarczy zarejestrować TECEone, aby cieszyć się atrakcyjnymi korzyściami teraz i w przyszłości. Użyj formularzy, które udostępniamy w tym celu. Aby uzyskać do nich dostęp, kliknij na przycisk „Złóż zapytanie”.

PL

Spowoduje to przejście do strony serwisu TECEone:
<https://www.tece.com/pl/teceone-service>

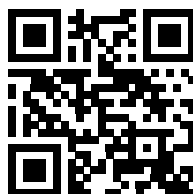

Уважаемый клиент!

Приобретя TECEone, вы приняли осознанное решение в пользу продукта, который задает новые стандарты в сфере личной гигиены. Мы сократили TECEone до необходимых функций унитаза-биде.

Поэтому его интуитивно просто использовать. Тем не менее мы рекомендуем внимательно прочитать эту инструкцию перед первым использованием TECEone.

В ней содержится информация о функциях, технике безопасности и техническом обслуживании, которая поможет обеспечить безотказную и надежную работу изделия.

Мы благодарим вас за доверие и надеемся, что вам понравится ваш новый унитаз.

С уважением, команда TECE.

RU

Перед первым использованием унитаза внимательно прочитайте эту инструкцию по эксплуатации и просмотрите все остальные инструкции по эксплуатации и технике безопасности.

1. Обзор	103
Комплектация	103
2. Техника безопасности	103
Использование по назначению	103
Техника безопасности	104
3. Управление	105
Функции гигиены	105
Функции комфорта	105
Управление	105
Проверка температуры воды при первом использовании	105
Запуск функции биде	106
Замена распылительных насадок биде	106
4. Очистка и техническое обслуживание	107
Общие рекомендации	107
Крышка и сиденье унитаза, поворотные регуляторы	107
Унитаз	107
Душевая головка	108
Удаление налета	108
Замена душевой головки	110
Дезинфекция	110
Водообмен	110
5. Помощь в случае возникновения проблем	111
6. Технические характеристики	113
7. Запасные части	113
8. Сервисное обслуживание онлайн	114

1. Обзор

Комплектация

- Унитазы ТЕСЕone
- Распылительные насадки, монтажные элементы
- Инструкция по сборке, инструкция по эксплуатации

На второй странице обложки приведены восемь иллюстраций, на которые ссылается данное руководство.

- A Поворотный регулятор «Количество воды» (Вкл./Выкл.)
- B Поворотный регулятор «Температура»
- C Душевая головка с распылительной насадкой
- D Крепление крышки с установочными винтами
- E Поворотный регулятор «Количество воды», слегка повернутый вверх
- F Поворотный регулятор «Температура», повернутый вверх
- G Выдвигание душевой головки
- H Снятие распылительной насадки с душевой головки

RU

2. Техника безопасности

Использование по назначению

ТЕСЕone - это настенный керамический унитаз с функцией гигиенического душа для интимной гигиены. Его также можно использовать как обычный унитаз без функции душа. Любое использование, выходящее за рамки вышеуказанного, считается ненадлежащим. Унитаз-биде ТЕСЕone подходит для использования в качестве унитаза всеми возрастными группами.

Следующие инструкции применяются на протяжении всего срока службы ТЕСЕone.

- Перед первым использованием ТЕСЕone прочитайте эту инструкцию по эксплуатации, чтобы ознакомиться с ним.
- Сохраните инструкцию по эксплуатации для повторного обращения.
- Выполнять техническое обслуживание ТЕСЕone и использовать его следует только в рамках описанного в этой инструкции по эксплуатации.
- Если унитаз-биде демонтирован, всегда используйте последнюю версию инструкции по эксплуатации (например, при переезде).

Техника безопасности

- Не вставляйте с сиденья унитаза при включенном душе!
- Убедитесь, что дети не играют с ТЕСЕone.
- Не оставляйте предметы на крышке и не допускайте их падения в унитаз.
- Не кладите грузы или предметы на крышку.
- Крышка оснащена системой опускания, поэтому ее следует открывать и закрывать бережно.
- Не взбирайтесь на крышку или унитаз.
- Не используйте унитаз-биде, если он поврежден. Отключите подачу воды и обратитесь к специалисту.
- Запрещается самостоятельно демонтировать унитаз или его компоненты.
- Запрещается выполнять модификации или устанавливать дополнительные элементы.
- Запрещается выполнять ремонт или вносить изменения в конструкцию ТЕСЕone. Это должны делать только специалисты соответствующей квалификации с использованием оригинальных запасных частей.
- Используйте только оригинальные аксессуары.
- Запрещается устанавливать ТЕСЕone в помещениях, подверженных воздействию отрицательных температур.
- Работы по очистке и обслуживанию разрешается проводить детям и подросткам под присмотром взрослых.
- При использовании средств для очистки и удаления налета следуйте инструкциям производителя.
- Не удаляйте налет без заглушки для удаления налета!

Текущая версия этого документа, как и другие документы, доступна онлайн в базе данных продукции ТЕСЕ.

3. Управление

ТЕСЕone — это унитаз со встроенной функцией биде.

Функции гигиены

- Душевая головка, встроенная в унитаз
- Выдвижная душевая головка со сменной распылительной насадкой
- Индивидуальное положение душевой головки в пределах диапазона ее выдвигания
- Автоматическая очистка душевой головки до и после каждого использования
- Полнообъемная струя душа
- Функция ручного удаления налета

Функции комфорта

- Комфортное сиденье унитаза CLASSIC
- Заниженный внутренний край круга сиденья (например, для предотвращения вытекания мочи при использовании маленькими детьми)
- Сиденье и крышка унитаза с плавным открытием и закрытием
- Легкий монтаж сиденья и крышки
- Возможность выбора силы струи душа с помощью поворотного регулятора «Количество воды»
- Оба поворотных регулятора расположены сбоку унитаза и легко доступны

Управление

ТЕСЕone имеет интуитивно понятное управление с помощью правого и левого поворотных регуляторов расположенных на унитазе.

- Поворотный регулятор «Количество воды» (А). С помощью этого регулятора можно открыть подачу воды в душевую головку и регулировать напор водной струи. Когда начнет течь определенное количество воды, душевая головка автоматически выдвигается наружу.
- Поворотный регулятор «Температура» (В). С помощью этого регулятора можно регулировать температуру воды для процесса очистки.

Проверка температуры воды при первом использовании

- Поверните регулятор «Температура» до упора до максимальной возможной температуры.
- Удерживайте подходящую емкость (например, чашку) перед душевой головкой.
- Поверните другой регулятор, «Количество воды», и аккуратно проверьте температуру воды, чтобы убедиться, что ее уровень комфортный

(заводская настройка — 38 °С). Если температура явно слишком высокая, ее должен настроить специалист.

- Поверните регулятор «Температура» до требуемого значения или в среднее положение.
- Поверните регулятор Вкл./Выкл. до упора, чтобы отключить подачу воды.

Запуск функции биде

Вы сидите на сиденье унитаза или установлена защита от брызг.

- При необходимости слегка поверните регулятор «Количество воды»: душевая головка еще не выдвигается, и в унитаз может течь охлажденная вода; в то же время душевая головка промывается и очищается водой (E).
- Теперь поверните регулятор полностью. Душевая головка полностью выдвигается и запускается очистка водой (F).
- Количество воды можно увеличивать или уменьшать, поворачивая регулятор «Количество воды» до достижения требуемого результата.
- Требуемую температуру воды можно настраивать с помощью другого поворотного регулятора, в том числе во время использования.
- Чтобы выключить функцию душа, поверните регулятор Вкл./Выкл. до упора назад.

Просушивание

- Закройте поворотный регулятор Вкл./Выкл.
- Высушите себя с помощью небольшого количества туалетной бумаги.
- В качестве альтернативы можно использовать маленькие стирающиеся полотенца для рук («мыльные салфетки»).

Замена распылительных насадок биде

Три распылительные насадки биде входят в комплектацию (стандартная 75°). Чтобы заменить их, выполните указанные ниже действия.

- Поворачивайте регулятор «Количество воды», пока душевая головка слегка не выдвинется.
- Вытяните душевую головку рукой и выключите подачу воды (G).
- Крепко удерживая душевую головку одной рукой, другой рукой тяните насадку вперед, пока она не снимется с головки (H).
- Затем насадите выбранную распылительную насадку — отверстием вверх — на душевую головку, пока она с мягким щелчком не встанет в необходимое положение.

В качестве варианта для заказа доступны дополнительные распылительные насадки, которые различаются напором и расположением струи душа (см. раздел «Запасные части»).

4. Очистка и техническое обслуживание

Общие рекомендации

Унитаз-биде может работать надлежащим образом, только если выполняются инструкции по его очистке. Очистку следует выполнять только подходящими чистящими средствами и с помощью подходящего оборудования для чистки. Подходящее чистящее средство должно обладать следующими минимальными свойствами:

- благоприятное для кожи;
- жидкое;
- слегка пенящееся;
- водорастворимое;
- слегка кислотное.

Оборудование, подходящее для очистки TЕСEone, включает:

- мягкие безворсовые ткани без пыли;
- мягкие губки с мелкими порами;
- туалетные щетки.

Ежедневная очистка

Удалите капли воды с помощью мягкой безворсовой ткани. Это предотвращает образование известкового налета.

Еженедельная очистка

Тщательно очистите поверхности, осмотрите душевую головку и при необходимости очистите ее. Снимите распылительную насадку и очистите ее под проточной водой, чтобы устранить засорения.

Ежемесячная очистка

Очистите унитаз с помощью подходящих чистящих средств (см. выше).

Крышка и сиденье унитаза, поворотные регуляторы

Для ежедневной очистки крышки, сиденья унитаза и поворотных регуляторов используйте мягкую ткань и теплую воду, а также мягкое бытовое чистящее средство. Не используйте абразивные или кислотные чистящие средства, а также чистящие средства на основе хлора. Во время чистки унитаза всегда открывайте крышку или полностью снимайте ее, чтобы испарения не повредили пластик.

Унитаз

Очищайте унитаз регулярно или по мере загрязнения. Для регулярной очистки используйте доступное в продаже санитарное чистящее средство. Для удаления известкового налета используйте доступное в продаже средство для удаления известкового налета или чистящее средство на основе уксуса. При использовании средств для очистки всегда следуйте инструкциям производителя.

Избегайте контакта с твердыми или металлическими предметами, которые могут повредить поверхность или оставить на ней следы.

Снятие крышки унитаза

- Поднимите крышку и сиденье унитаза.
- С помощью шестигранного ключа (2,5 мм) снимите оба установочных винта с шарниров (D).
- Удерживая крышку и сиденье унитаза двумя руками, плавно потяните их вверх.

При установке, прижимая с небольшим усилием, одновременно насадите оба шарнира на крепежные болты, пока не услышите звук фиксации.

Душевая головка

- Слегка поверните регулятор «Количество воды» (A) для самоочистки: душевая головка не выдвигается, а вода оmyвает ее и таким образом очищает.
- Если загрязнение трудновыводимое, поворачивайте регулятор, пока душевая головка (C) не выдвинется с небольшой струей воды. Устраните загрязнение с помощью подходящей щетки или мягкой ткани. Всегда используйте для этого мягкое чистящее средство.
- Если для очистки душевой головки используется чистящее средство, обязательно удалите водой его остатки. Если при втягивании душевой головки на ней будет оставаться чистящее средство, она может прилипать и со временем перестать работать надлежащим образом. Чтобы удалить чистящее средство, вытрите его влажной тканью.

Удаление налета

Если используется вода с высоким содержанием извести, на распылительной насадке, душевой головке, защитном устройстве и гигиенической системе может образовываться известковый налет. Для его удаления существует две процедуры.

(1) Удаление с помощью доступного в продаже средства для удаления известкового налета

Известковый налет можно удалить с помощью доступного в продаже средства для его удаления или чистящего средства на основе уксуса. Если налет неустраним, может потребоваться замена. Эти компоненты доступны в качестве запасных частей (см. раздел «Запасные части»).

(2) Удаление с помощью комплекта для удаления налета TECEone

Для надежного удаления известкового налета с унитазов TECEone можно использовать комплект для удаления налета. В комплект для удаления налета TECEone (артикул 9820580) входит защита от брызг, таблетки для удаления налета и уплотнительный колпачок:

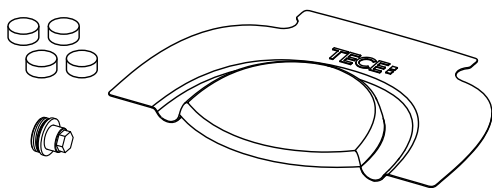

Для использования комплекта для удаления налета понадобится шестигранный ключ на 2,5 мм, торцевой ключ для гаек 17 мм, остроконечные плоскогубцы и термометр (необязательно). В целях безопасности рекомендуем надевать перчатки и защитные очки.



RU

Если вы хотите посмотреть видео, отсканируйте этот QR-код с помощью смартфона или планшета:

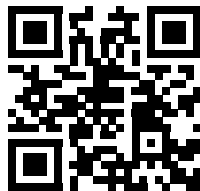

Или воспользуйтесь этой ссылкой и посетите наш сайт, где можно посмотреть видео с пояснениями:
<https://www.tece.com/en/teceone-service>

Чтобы избежать возможных опасностей, всегда читайте предварительно инструкцию по технике безопасности и предупреждения. Обратите внимание на инструкцию на упаковке таблеток TECE для удаления налета.

Знаете ли вы? В случае неисправности унитаза-биде можно использовать как обычный унитаз. В этом случае убедитесь, что душевая головка полностью убрана.

Если вы заметите эпизодические неисправности душевой головки, мы рекомендуем продолжать регулярно удалять налет, по меньшей мере раз в год. Кроме того, важно выполнять процедуру удаления налета по мере необходимости.

При удалении налета с помощью комплекта TECEone выполняйте указанные ниже действия.

Замена душевой головки

В некоторых ситуациях может понадобиться заменить душевую головку. Для таких случаев комплект (артикул 9820363) содержит не только новую душевую головку с распылительной насадкой, но и белую пластиковую розетку и монтажный ключ:

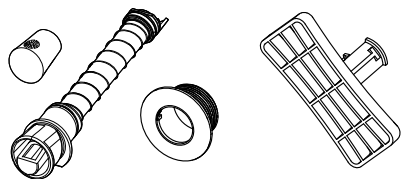

RU

Если вы хотите посмотреть видео, отсканируйте этот QR-код с помощью смартфона или планшета:

Или воспользуйтесь этой ссылкой и посетите наш сайт, где можно посмотреть видео с пояснениями:
<https://www.tece.com/en/teceone-service>

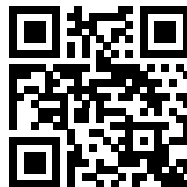

Дезинфекция

Дезинфицировать TECEone требуется только в случае серьезного риска заражения патогенами. При обычном использовании унитаза-биде без возникновения опасных ситуаций будет достаточно описанных выше циклов очистки.

Использование агрессивных дезинфицирующих средств может привести к повреждению поверхности. Придерживайтесь инструкций по технике безопасности от производителя. Используйте только те дезинфицирующие средства, которые также подходят для контакта с кожей.

Водообмен

Если унитаз-биде TECEone не использовался в течение долгого времени, его необходимо промыть свежей водой. Мы рекомендуем промывать душевую систему свежей водой не реже одного раза в два месяца. Это обеспечивает качество душевой воды перед следующим использованием.

5. Помощь в случае возникновения проблем

Унитаз-биде TECEone разработан так, что проблемы крайне маловероятны и могут возникнуть только в некоторых случаях. Тем не менее, если неполадка возникнет, обычно лучше обращаться к специалисту (сантехнику).

Следуйте соответствующим инструкциям по сборке. Их можно найти в базе данных продукции на сайте www.tece.com/en.

Проблема	Возможная причина	Решение
Душевая головка выдвигается или втягивается не полностью	Напор воды слишком низкий	Вызовите сантехника.
	Душевая головка покрыта известковым налетом	Выполните процедуру удаления налета, описанную в разделе 4. Если этих мер недостаточно, замените душевую головку (артикул 9820580).
	Душевая головка грязная	Если загрязнение трудновыводимое, поверните регулятор «Количество воды» так, чтобы душевая головка (C) выдвинулась с небольшой струей воды. Устраните загрязнение с помощью подходящей щетки или мягкой ткани. Всегда используйте для этого мягкое чистящее средство. Демонтируйте душевую головку и очистите ее водой (не смазывайте повторно). Если эта мера не помогла, замените душевую головку.
Струя душа изогнута	Душевая головка расположена неправильно	Убедитесь, что душевая головка расположена правильно. Если это не помогло, выровняйте корпус душевой головки (требуется демонтаж чаши унитаза).
Струя душа слишком слабая	Шланг подачи воды заломлен	Вызовите сантехника.
	Распылительная насадка или душевая головка засорены либо покрыты известковым налетом	Очистите распылительную насадку или душевую головку подходящей щеткой. Выполните процедуру удаления налета, описанную в разделе 4. Если эти меры не помогли, замените душевую головку.
Из душевой головки не течет вода	Подача воды отключена	Убедитесь, что угловые вентили открыты (см. изображение ниже), или проверьте центральное водоснабжение.
Душевая головка застряла	Остатки чистящего средства на душевой головке	Удалите чистящее средство с душевой головки с помощью воды. Чтобы удалить чистящее средство, вытрите его влажной тканью.

Проблема	Возможная причина	Решение
Вода течет или капает из унитаза во время работы душа		Очистите картридж с помощью лимонной кислоты или уксуса. Если эта мера не помогла, вызовите сантехника.
Вода течет или капает из чаши унитаза во время слива	Соединительный комплект установлен неправильно	Проверьте все компоненты комплекта для подключения унитаза (уплотнение, основание для уплотнения и длину соединительного комплекта).
Вода постоянно течет или капает из чаши унитаза		Убедитесь, что картриджи установлены правильно (придерживайтесь максимального крутящего момента затяжки 10 Н·м), а также проверьте все уплотнения и соединение армированных шлангов. Если эти меры не помогли, закройте угловые вентили (см. изображение ниже) или главный вентиль.
Температура воды отклоняется от заданной температуры	Термостатический картридж неисправен или неправильно отрегулирован	Отрегулируйте предварительную настройку (см. инструкции по сборке после ввода в эксплуатацию). Очистите картриджи или удалите с них известковый налет.
	Угловые вентили не открыты надлежащим образом	Убедитесь, что вентили полностью открыты.
Температура воды внезапно становится слишком высокой или слишком низкой	Температурный картридж неисправен	Вызовите сантехника.
Остатки известкового налета на чаше унитаза		Очистите чашу унитаза средством для чистки керамики или фарфора.
Крышка унитаза закрывается очень медленно	Это не дефект. Функции плавного закрытия и открытия встроены в шарниры сиденья и крышки изготовителем. Чтобы закрыть крышку, требуется всего лишь малое усилие. Затем она медленно закрывается сама.	

Положение угловых вентилях:

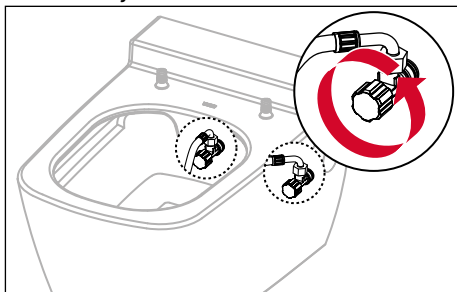

6. Технические характеристики

Диапазон температур 10–38 °С

Давление воды мин. 1 бар (0,1 МПа), макс. 10 бар (1 МПа)

Расход воды до 5 л/мин

7. Запасные части

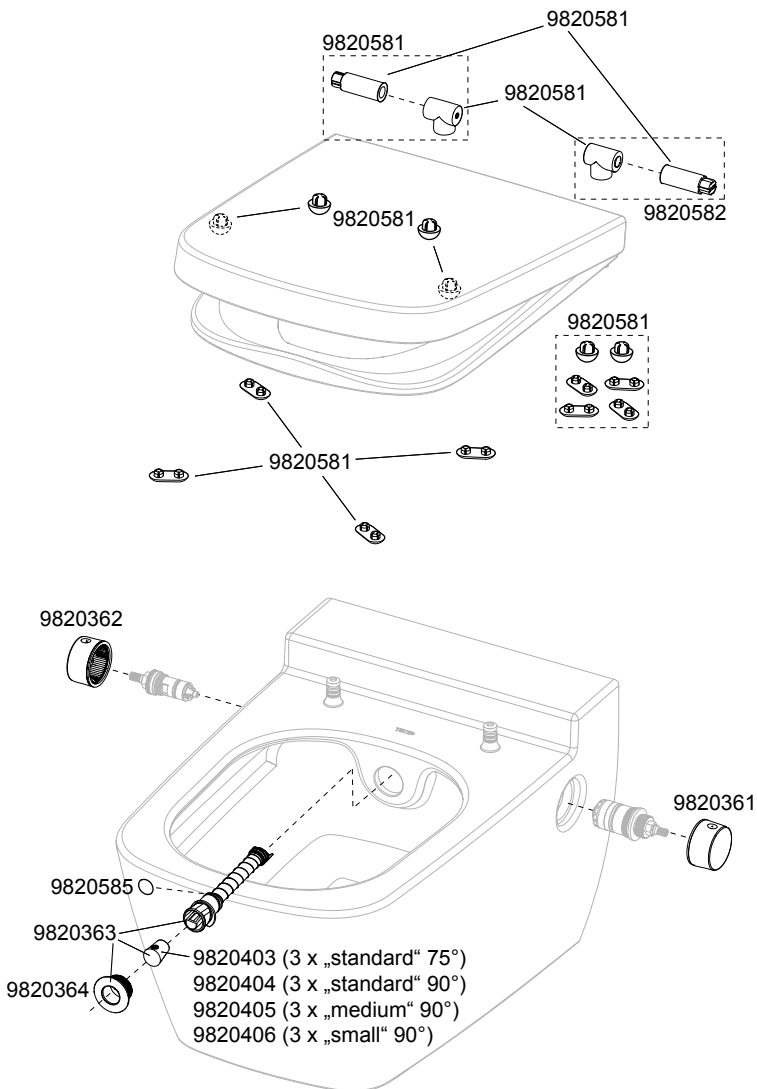

8. Сервисное обслуживание онлайн

Для того, чтобы изделие TECEone служило вам долгое время, мы создали сайт сервисного обслуживания, на котором с помощью коротких и понятных видео показано, как оптимально ухаживать за TECEone используя продукты для ухода и как самостоятельно выполнять мелкий ремонт с использованием оригинальных запасных частей. Кроме того, мы предлагаем вам наши услуги профессионального и удобного технического обслуживания.

Просто зарегистрируйте свое изделие TECEone на нашем сайте, чтобы получить привлекательные преимущества сейчас и в будущем. Для этого вы можете воспользоваться предоставленными формами. Чтобы найти их, просто нажмите на соответствующую кнопку Submit enquiry (Отправить запрос).

RU

По этой ссылке вы перейдете на страницу сервисного обслуживания TECEone:
<https://www.tece.com/en/teceone-service>

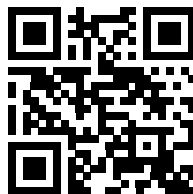

Шановний клієнте!

Купуючи унітаз TЕСEone, ви обираєте продукт, що встановлює нові стандарти особистої гігієни. Унітаз TЕСEone обладнано основними функціями унітаза-біде.

Тому він інтуїтивно зрозумілий і простий у використанні. Однак перед першим використанням TЕСEone ми рекомендуємо уважно прочитати цю інструкцію.

У ній міститься важлива інформація про функції, безпеку й обслуговування TЕСEone, що допоможе забезпечити безперебійну та тривалу роботу унітаза.

Ми хочемо подякувати вам за довіру та сподіваємося, що новий унітаз вам сподобається.

Команда TЕСE.

UA

Перед першим використанням унітаза уважно прочитайте цей посібник з експлуатації та дотримуйтеся всіх інструкцій із використання та техніки безпеки.

1. Огляд	117
Комплект поставки	117
2. Правила техніки безпеки	117
Правила використання	117
Правила техніки безпеки	118
3. Експлуатація	119
Функції для гігієни	119
Функції комфорту	119
Елементи керування	119
Перевірка температури води під час першого використання	119
Запуск функції біде	120
Заміна душових насадок	120
4. Очищення та обслуговування	121
Загальні рекомендації	121
Кришка й сидіння унітаза та поворотні ручки	121
Унітаз	121
Душовий шток	122
Видалення вапняного нальоту	122
Заміна душового штоку	124
Дезінфекція	124
Заміна води	124
5. Допомога в разі виникнення проблем	125
6. Технічні дані	127
7. Запасні частини	127
8. Онлайн-сервіс	128

1. Огляд

Комплект поставки

- Унітаз ТЕСЕone
- Душові насадки, монтажний матеріал
- Інструкції з монтажу та експлуатації

На внутрішній стороні передньої обкладинки зображено вісім ілюстрацій, що згадуються в цьому посібнику.

- A Поворотна ручка кількості води (Увімк. / Вимк.)
- B Поворотна ручка температури
- C Душовий шток із насадкою
- D Кріплення кришки з комплектом гвинтів
- E Поворотну ручку кількості води трохи повернуто вгору
- F Поворотну ручку кількості води повернуто вгору
- G Витягування душового штоку
- H Демонтаж душової насадки зі штоку

UA

2. Правила техніки безпеки

Правила використання

ТЕСЕone — підвісний унітаз із функцією біде, призначений для зовнішнього очищення сідниць та інтимної зони (для закритих приміщень). Його також можна використовувати як звичайний унітаз без функції біде. Будь-яке інше використання вважається неналежним. Унітаз ТЕСЕone із функцією біде підходить для всіх вікових груп.

Наведених далі інструкцій слід дотримуватися протягом усього періоду використання ТЕСЕone.

- Перед першим використанням унітаза ТЕСЕone прочитайте цей посібник з експлуатації.
- Збережіть його для подальшого використання.
- Обслуговувати й використовувати унітаз ТЕСЕone можна лише в межах, описаних в цьому посібнику з експлуатації.
- Якщо унітаз-біде було демонтовано, завжди використовуйте останню редакцію інструкції з експлуатації (наприклад, під час переїзду).

Правила техніки безпеки

- Не вставляйте із сидіння унітаза, коли працює функція біде.
- Стежте за тим, щоб діти не гралися з унітазом TЕСEone.
- Не залишайте жодних предметів на кришці й уникайте їх потрапляння в унітаз.
- Не кладіть на кришку жодних предметів.
- Кришку обладнано системою плавного опускання, тому її слід обережно відкривати й закривати.
- Не ставайте на кришку чи унітаз.
- Не використовуйте унітаз-біде, якщо його пошкоджено. Перекрийте подачу води та зверніться до спеціаліста.
- Не розбирайте унітаз-біде або його частини самостійно.
Не вносьте змін до конструкції та не виконуйте додаткових установок.
- Не виконуйте ремонт і не втручайтеся в роботу унітаза TЕСEone.
Це повинні робити лише кваліфіковані спеціалісти з використанням оригінальних запасних частин.
- Використовуйте тільки оригінальні аксесуари.
- Не встановлюйте TЕСEone у приміщеннях із від'ємною температурою.
- Використання приладу дітьми та неповнолітніми виконується під наглядом дорослих.
- Під час використання засобів для очищення та видалення вапняного нальоту завжди дотримуйтесь інструкцій виробника.
- Ніколи не видаляйте вапняний наліт без заглушки для видалення нальоту.

Поточна версія цього документа (а також інші документи) доступна онлайн у базі даних продукції TЕСE.

3. Експлуатація

ТЕСЕone — це унітаз із вбудованою функцією біде.

Функції для гігієни

- Душовий шток, вбудований в унітаз.
- Висувний душовий шток зі змінною насадкою.
- Індивідуальне розташування душового штоку в межах його дії.
- Автоматичне очищення душової ручки до й після кожного використання біде.
- Потужний струмінь води.
- Функція ручного видалення вапняного нальоту.

Функції комфорту

- Зручне КЛАСИЧНЕ сидіння для унітаза.
- Низький внутрішній край сидіння (наприклад, щоб запобігти витоків сечі під час використання маленькими дітьми).
- Плавне відкривання та закривання сидіння та кришки унітаза.
- Простий монтаж сидіння та кришки.
- Можливість вибору сили струменя води в біде поворотом ручки кількості води.
- Обидві поворотні ручки розташовані збоку унітаза й легко доступні.

Елементи керування

Унітазом ТЕСЕone зручно керувати за допомогою правої та лівої поворотних ручок.

- Поворотна ручка кількості води (А) За допомогою цієї ручки можна відкрити подачу води до душового штоку та регулювати інтенсивність струменя. Щойно в душовий шток починає надходити певна кількість води, він автоматично витягується.
- Поворотна ручка температури (В) За допомогою цієї ручки можна регулювати температуру води.

Перевірка температури води під час першого використання

- Поверніть ручку температури в положення максимальної температури.
- Тримайте відповідну ємність (наприклад, чашку) перед душовою ручкою.
- Поверніть ручку кількості води й ретельно перевірте воду, щоб переконатися, що температура комфортна (за замовчуванням 38 °C). Якщо температура зависока, її має налаштувати спеціаліст.
- Поверніть ручку температури до потрібного значення або залиште в середньому положенні.
- Поверніть ручку ввімкнення/вимкнення до упору, щоб вимкнути подачу води.

Запуск функції біде

Сядьте на сидіння унітаза або встановіть захист від бризок ТЕСЕ.

- За потреби злегка поверніть ручку кількості води.
Спочатку душовий шток не висуватиметься, і холодна вода тектиме в унітаз. Так душовий шток промивається водою (E).
- Тепер поверніть ручку кількості води до кінця. Душовий шток подовжиться, а вода подаватиметься інтенсивніше (F).
- Можна збільшити або зменшити кількість води відповідною ручкою, доки ви не отримаєте потрібного результату.
- Обертанням іншої ручки можна встановити необхідну температуру води, зокрема під час використання.
- Щоб вимкнути функцію біде, поверніть ручку ввімкнення/вимкнення до упору.

Сушіння

- Закрийте поворотну ручку ввімкнення/вимкнення.
- Промокніть вологі ділянки тіла за допомогою туалетного паперу.
- Можна використовувати й невеликі рушники для рук.

Заміна душових насадок

У комплект поставки також входять три душові насадки (стандарт — 75°).

Для їх заміни виконайте наведені нижче дії.

- Повертайте ручку кількості води, доки душовий шток трохи не висунеться.
- Витягніть душовий шток рукою та перекрийте подачу води (G).
- Міцно тримайте душовий шток однією рукою, а іншою потягніть насадку вперед, доки вона не від'єднається від штоку (H).
- Тепер надіньте потрібну насадку на душовий шток отвором угору, доки вона не зафіксується.

Можна замовити додаткові душові насадки, які відрізняються інтенсивністю та положенням струменя душу (див. розділ «Запасні частини»).

4. Очищення та обслуговування

Загальні рекомендації

Унітаз-біде нормально працює лише за дотримання рекомендацій щодо очищення. Очищення слід проводити з використанням відповідних засобів і обладнання. Миючий засіб повинен відповідати мінімальним вимогам нижче.

- Безпечний для шкіри
- Рідкий
- Помірно пінний
- Розчинний у воді
- Помірно кислотний

Відповідне обладнання для очищення TЕСEone включає наведені нижче компоненти.

- Безпилкові, м'які й безворсові тканини
- М'які дрібнопористі губки
- Щітки для унітаза

Щоденне очищення

Видаляйте краплі води м'якою безворсовою тканиною. Це запобігає утворенню вапняних плям.

Щотижневе очищення

Ретельно очищуйте поверхні, перевіряйте стан душового штоку та за потреби очищуйте і його. Знімайте душову насадку й промивайте її під проточною водою, щоб видалити забруднення.

Щомісячне очищення

Очищайте унітаз відповідними мийними засобами (див. вище).

Кришка й сидіння унітаза та поворотні ручки

Для щоденного очищення кришки, сидіння унітаза та поворотних ручок використовуйте м'яку тканину й теплу воду, а також м'який побутовий миючий засіб. Не використовуйте абразивні, хлорні або кислотні мийні засоби.

Під час очищення унітаза завжди відкривайте кришку або повністю знімайте її, щоб випаровування, що піднімаються, не пошкодили пластик.

Унітаз

Очищайте унітаз регулярно або щойно він забрудниться. Для регулярного очищення використовуйте побутовий миючий засіб. Щоб видалити вапняний наліт, скористайтеся побутовим засобом для чищення або миючим засобом на основі оцту. Під час використання засобу для чищення завжди дотримуйтесь інструкцій виробника.

Не використовуйте тверді або металеві предмети, які можуть пошкодити поверхню або залишити на ній сліди.

Зняття кришки унітаза

- Підніміть кришку й сидіння унітаза.
- Зніміть обидва гвинти з петель (D) за допомогою шестигранного ключа (2,5 мм).
- Візьміться обома руками за кришку й сидіння унітаза та обережно потягніть їх угору.

Під час монтажу одночасно притисніть обидві петлі з невеликим зусиллям до болтів кріплення, доки вони не зафіксуються.

Душовий шток

- Злегка поверніть ручку кількості води (A) для самоочищення: під час промивання водою душовий шток не висувається.
- У разі сильного забруднення повертайте ручку кількості води, доки душовий шток (C) не витягнеться та не з'явиться незначний струмінь води. Видаліть бруд за допомогою щітки або м'якої тканини. Завжди використовуйте для цього м'який миючий засіб.
- Якщо для очищення душового штоку ви використовуєте миючі засоби, обов'язково повністю змивайте їх водою. Якщо душовий шток із залишками миючого засобу буде втягнуто в унітаз, він може заклинюватись і не працювати належним чином. Протріть його вологою ганчіркою, щоб повністю видалити миючий засіб.

Видалення вапняного нальоту

У разі використання води з високим вмістом вапна на душовому штоці, душовій ручці, захисному пристрої та гігієнічній системі може утворюватися вапняний наліт. Існують два способи його видалення.

(1) Видалення нальоту за допомогою побутового миючого засобу

Вапняний наліт можна видалити за допомогою побутового засобу для видалення нальоту або миючих засобів на основі оцту. Крім того, якщо вапняні відкладення занадто стійкі, уражені частини можна замінити. Ці компоненти доступні як запасні частини (див. розділ «Запасні частини»).

(2) Видалення нальоту за допомогою набору для чищення TECEone

Для надійного видалення вапняного нальоту з унітаза TECEone можна скористатися спеціальним набором для чищення. Набір для чищення TECEone (артикул 9820580) включає захист від бризок, таблетки для видалення нальоту й ущільнювальну кришку:

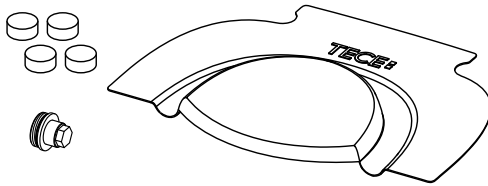

Щоб скористатися набором для видалення нальоту, вам знадобляться шестигранний ключ на 2,5 мм, торцевий гайковий ключ на 17 мм, довгогубці й термометр (необов'язково). Для вашої безпеки рекомендуємо використовувати рукавички й захисні окуляри.



Щоб переглянути відео, відскануйте цей QR-код смартфоном або планшетом:

Або скористайтеся цим посиланням, щоб переглянути відео з інструкціями на нашому сайті: <https://www.tece.com/en/teceone-service>

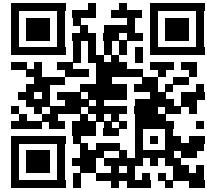

Завжди читайте інструкції з техніки безпеки й попередження перед використанням, щоб уникнути можливих небезпек. Зверніть увагу на вказівки на упаковці таблеток для видалення нальоту TECE.

А чи знаєте ви, що в разі несправності унітаз-біде можна використовувати як звичайний унітаз? Для цього слід переконатися, що душовий шток повністю втягнутий в унітаз.

Якщо ви помітили, що душовий шток часом не працює належним чином, рекомендуємо регулярно проводити очищення від нальоту, принаймні раз на рік. Крім того, важливо за необхідності проводити очищення від нальоту.

Заміна душового штоку

Бувають випадки, коли потрібно змінити душовий шток. У такому разі до комплекту (артикул 9820363) входить не тільки новий душовий шток із насадкою, а й біла пластикова муфта та сірий монтажний ключ:

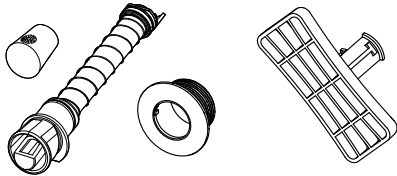

Щоб переглянути відео, відскануйте цей QR-код смартфоном або планшетом:

Або скористайтеся цим посиланням, щоб переглянути відео з інструкціями на нашому сайті: <https://www.tece.com/en/teceone-service>

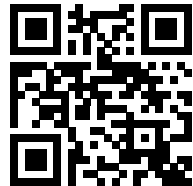

UA

Дезінфекція

Дезинфікувати унітаз ТЕСЕone потрібно лише в разі гострого ризику зараження хвороботворними мікроорганізмами. При звичайному використанні унітаза-біде й за відсутності небезпечної ситуації достатньо описаних вище циклів очищення.

Дезинфекція агресивними дезінфекційними засобами може призвести до пошкодження поверхні. Дотримуйтеся вказівок виробника з техніки безпеки. Використовуйте дезінфекційні засоби, придатні для контакту зі шкірою.

Заміна води

Якщо унітаз-біде ТЕСЕone не використовувався протягом тривалого часу, необхідно замінити в ньому воду на свіжу. Ми рекомендуємо замінити воду в біде не пізніше ніж через два місяці. Це гарантує свіжість води перед його наступним використанням.

5. Допомога в разі виникнення проблем

ТЕСЕone так спроектований, що майже повністю виключає несправності.

Проблеми можливі лише в окремих випадках. У разі виникнення несправності краще звернутися до фахівця (сантехніка).

Дотримуйтеся відповідних інструкцій із монтажу. Вони доступні в базі даних виробів на сайті www.tece.com/ua.

Проблема	Можлива причина	Рішення
Душовий шток не повністю витягається або втягається	Напір води ослабкий	Викличте сантехніка.
	Душовий шток покритий вапняним нальотом	Виконайте очищення від нальоту, як описано в пункті 4. Якщо це не допомогло, замініть душовий шток (артикул 9820580).
	Душовий шток брудний	У разі сильного забруднення поверніть ручку кількості води вгору, щоб душова ручка (С) витягнулась і з'явився незначний струмінь води. Видаліть бруд за допомогою щітки або м'якої тканини. Завжди використовуйте для цього м'який миючий засіб. Розберіть душовий шток та промийте його водою (не змащуйте повторно). Якщо це не допомогло, замініть його.
Струмінь води тече криво	Душовий шток встановлено неправильно	Перевірте, чи правильно встановлено душовий шток. Якщо це не допомогло, вирівняйте кріплення душового штоку (потрібно демонтувати унітаз).
Струмінь води ослабкий	Шланг подачі води перекручено	Викличте сантехніка.
	Душову насадку або шток заблоковано або покрито вапняним нальотом	Очистіть душову насадку або шток щіткою. Виконайте очищення від нальоту, як описано в пункті 4. Якщо це не допомогло, замініть душовий шток.
З душового штоку не тече вода	Водопостачання відключено	Подивіться, чи відкриті кутові крани(див. малюнок нижче), або перевірте центральне водопостачання.
Душовий шток заклинило	На душовому штоці залишився миючий засіб	Змийте миючий засіб із душового штоку водою. Протріть його вологою ганчіркою, щоб повністю видалити миючий засіб.
Вода тече або капає з унітаза під час використання біде		Очистіть картридж лимонною кислотою або оцтом. Якщо це не допоможе, викличте сантехніка.
Під час змивання вода витікає з унітаза	З'єднання встановлено неправильно	Перевірте всі компоненти з'єднань унітаза (ущільнювач, основу ущільнювача й довжину патрубків підключення).

Проблема	Можлива причина	Рішення
З унітаза постійно тече або капає вода		Перевірте правильність посадки картриджів (дотримуйтеся максимального моменту затягування 10 Нм), ущільнювальних манжетів і з'єднання армованих шлангів. Якщо це не допомогло, закрийте кутові крани(як показано нижче) або головний кран.
Температура води не відповідає заданому значенню	Картридж термостата несправний або його неправильно відрегульовано	Відрегулюйте температуру за замовчуванням (див. інструкцію з монтажу перед здачею в експлуатацію). Очистіть картридж або видаліть із нього наліт.
	Кутові крани відкрито неправильно	Перевірте, чи повністю відкрито крани.
Температура води раптово стає зависокою або занизькою	Температурний картридж несправний	Викличте сантехніка.
Залишки вапняного нальоту на унітазі		Очистіть унітаз засобом для чищення.
Кришка унітаза закривається дуже повільно	Це не дефект. Плавне закривання та відкривання досягається завдяки встановленим на заводі петлям сидіння і кришки. Щоб закрити кришку, потрібно її злегка штовхнути. Після цього вона повільно закриється сама.	

UA

Положення кутових вентилів:

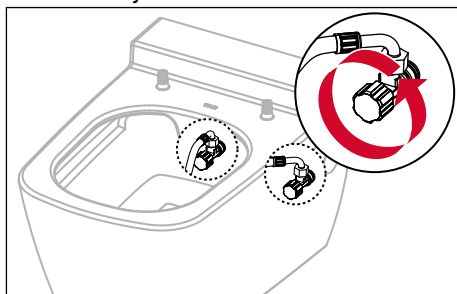

6. Технічні дані

Діапазон температур 10–38 °C
Тиск води мін. 1 бар (0,1 МПа), макс. 10 бар (1 МПа)
Витрата води до 5 л/хв.

7. Запасні частини

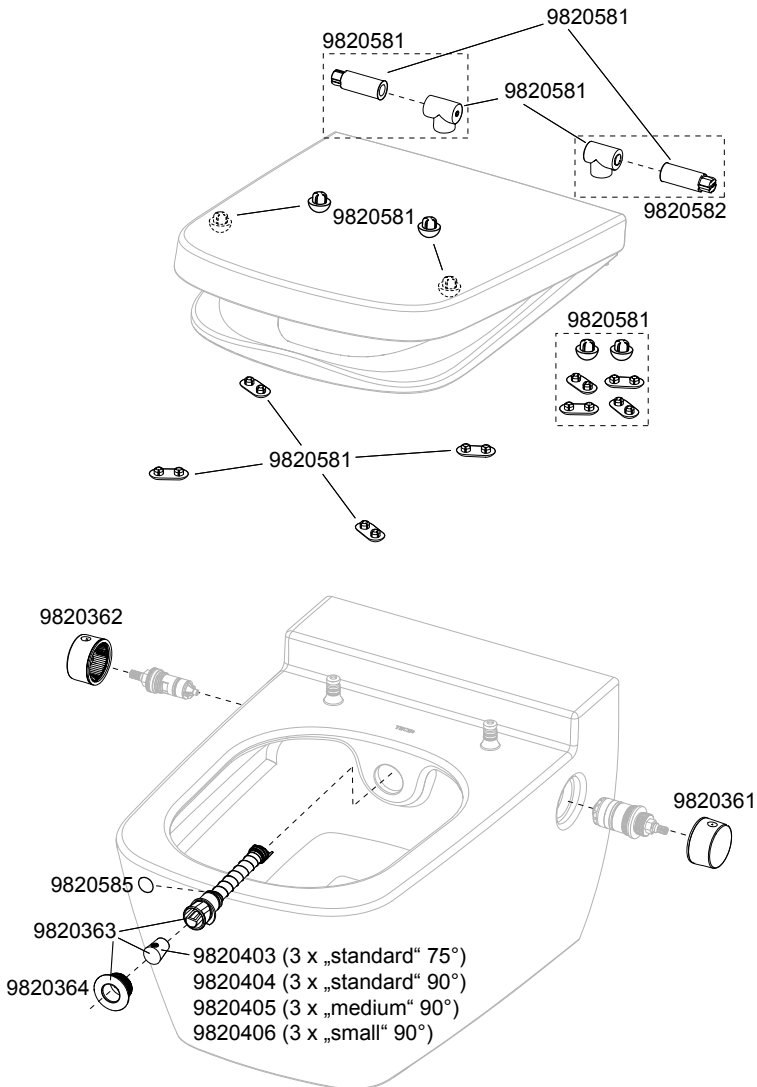

UA

8. Онлайн-сервіс

Щоб унітаз TECEone прослужив вам якомога довше, ми створили сервісний вебсайт. На ньому зібрано наочні відео й рекомендовані матеріали для оптимального догляду за унітазом TECEone або його дрібного ремонту з використанням офіційних запасних частин. Крім того, ми пропонуємо професійне, зручне технічне обслуговування.

Просто подайте заявку щодо унітаза TECEone, щоб отримати чудові переваги зараз і в майбутньому. Для цього скористайтеся відповідними формами. Щоб знайти їх, натисніть кнопку «Submit enquiry» (Надіслати запит).

Буде відкрито сторінку обслуговування TECEone:
<https://www.tece.com/en/teceone-service>

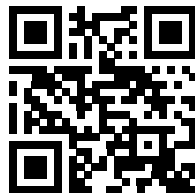

Kjære kunde

Ved å kjøpe TECEone har du gjort en bevisst avgjørelse til fordel for et produkt som setter nye standarder for personlig hygiene. Vi har redusert TECEone til de grunnleggende funksjonene for et dusjtoalett.

Det er derfor intuitivt og enkelt å bruke. Vi anbefaler deg likevel å lese disse instruksjonene nøye før du bruker TECEone for første gang.

De inneholder informasjon om funksjonen, sikkerheten og vedlikeholdet til TECEone, som er viktig for å sikre problemfri og langvarig drift.

Vi vil takke deg for at du setter din lit til oss og håper at du vil sette pris på det nye toalettet ditt.

Ditt TECE-team.

NO

Før du bruker toalettet for første gang, må du lese disse driftsinstruksjonene nøye og følge alle drifts- og sikkerhetsinstruksjonene.

1. Oversikt	131
Leveringsomfang	131
2. Sikkerhetsinformasjon	131
Tiltenkt bruk	131
Sikkerhetsinformasjon	132
3. Drift	133
Hygienefunksjoner	133
Komfortfunksjoner	133
Kontroller	133
Testing av vanntemperaturen ved første gangs bruk	133
Starte dusjfunksjonen	134
Skifte ut dusjdysehodene	134
4. Rengjøring og vedlikehold	135
Generelle anbefalinger	135
Lokk og toalettsete, dreieknapper	135
Toalettskål	135
Dusjarm	136
Avkalking	136
Skifte dusjarm	138
Desinfeksjon	138
Vannutskifting	138
5. Hjelp i tilfelle problemer	139
6. Tekniske data	141
7. Reservedeler	141
8. Service på nett	142

1. Oversikt

Leveringsomfang

- TECEone-toalettskåler
- Dusjhoder, monteringsmateriale
- Monteringsinstruksjoner, driftsinstruksjoner

På innsiden av første omslagsside finner du åtte illustrasjoner knyttet til denne håndboken:

- A “Vannmengde”-dreieknapp (av/på)
- B “Temperatur”-dreieknapp
- C Dusjarm med dusjhode
- D Lokkfeste med settskruer
- E “Vannmengde”-dreieknapp skrudd litt oppover
- F “Vannmengde”-dreieknapp skrudd oppover
- G Trekke ut dusjarmen
- H Fjerne dusjhodet fra dusjarmen

NO

2. Sikkerhetsinformasjon

Tiltenkt bruk

TECEone er et vegghengt keramisk toalett med dusjfunksjon og er beregnet på ekstern rengjøring av baken og intimområdene innenfor innelukkede områder. Det kan også brukes som en vanlig toalettskål uten dusjfunksjonen. Enhver annen bruk utenom dette regnes som uforskriftsmessig. TECEone-dusjtoalettet egner seg for alle aldersgrupper i funksjonen som toalett.

De følgende instruksjonene gjelder i hele levetiden til TECEone:

- Les gjennom disse driftsinstruksjonene før du bruker TECEone for første gang for å gjøre deg kjent med den.
- Oppbevar driftsinstruksjonene for senere referanse.
- Vedlikehold og drift av TECEone skal bare utføres av operatøren eller brukeren i det omfang som er beskrevet i disse driftsinstruksjonene.
- Hvis dusjtoalettet er tatt fra hverandre, må du alltid bruke den nyeste versjonen av driftsinstruksjonene (for eksempel når du flytter).

Sikkerhetsinformasjon

- Forlat aldri toalettsetet under dusjing!
- Pass på at barn ikke leker med TECEone.
- Ikke etterlat noen gjenstander på lokket eller la noe falle ned i skålen.
- Ikke påfør noen belastninger eller legg gjenstander på lokket.
- Lokket er utstyrt med et senkesystem. Derfor må det bare åpnes og lukkes forsiktig.
- Ikke stå på lokket eller skålen.
- Ikke bruk dusjtoalettet hvis det er skadet. Koble ut vannforsyningen, og kontakt en spesialist.
- Ikke demonter dusjtoalettet, eller deler av det selv.
- Ikke utfør noen modifiseringer eller ekstra installasjoner.
- Ikke utfør noen reparasjoner eller endringer på TECEone. Dette må bare utføres av kvalifiserte spesialister med bruk av originale reservedeler.
- Bruk bare originalt tilbehør.
- Ikke installer TECEone i rom som er utsatt for frost.
- Rengjørings- og vedlikeholdsarbeid av mindreårige skal kun utføres under tilsyn.
- Når du bruker rengjørings- og avkalkingsmidler, må du alltid følge instruksjonene fra produsenten.
- Utfør aldri avkalking uten avkalkingspluggen!

NO

En aktuell versjon av dette dokumentet – sammen med andre dokumenter er tilgjengelig – på nett i TECE-produkt databasen.

3. Drift

TECEone er et toalett med integrert dusjfunksjon.

Hygienefunksjoner

- Dusjarm integrert i skålen
- Dusjarm som kan forlenges, med utskiftbart dusjarmhode
- Individuell dusjarmposisjon innenfor rekkevidden til dusjarmbanen
- Automatisk dusjarmrengjøring før og etter hver dusjprosess
- Dusjstråle med fullt volum
- Manuell avkalkingsfunksjon

Komfortfunksjoner

- Komfortabelt CLASSIC-toalettsete
- Lav innerkant på setering (for eksempel for å forhindre urinlekkasje når den brukes av små barn)
- Toalettsetering- og lokkenhet med myk åpning og myk lukking
- Enkel installasjon av sete- og lokkenheten
- Valgbar dusjspraystyrke ved å dreie på "Vannmengde"-dreieknappen
- Begge dreieknappene befinner seg på siden av skålen og er lette å nå

NO

Kontroller

TECEone betjenes intuitivt ved hjelp av den høyre og venstre dreieknappen på skålen:

- "Vannmengde"-dreieknapp (A): Bruk denne knappen til å åpne vannforsyningen til dusjarmen og kontrollere intensiteten til vannstrålen. Når en viss mengde vann begynner å renne, forlenges dusjarmen "automatisk" utover.
- "Temperatur"-dreieknapp (B): Bruk denne knappen til å regulere vanntemperaturen for rengjøringsprosessen.

Testing av vanntemperaturen ved første gangs bruk

- Drei "Temperatur"-dreieknappen så langt den går til den høyeste mulige temperaturen.
- Hold en egnet beholder (f.eks. en kopp) foran dusjarmen.
- Drei den andre "Vannmengde"-dreieknappen, og test vannet forsiktig for å se om temperaturen er stilt inn på et komfortabelt nivå (fabrikkinnstillingen er 38 °C). Hvis temperaturen åpenbart er for høy, må temperaturen tilbakestilles av en spesialist.
- Drei "Temperatur"-dreieknappen til ønsket temperatur eller til midtposisjonen.
- Drei av/på-dreieknappen så langt den går for å skru av vannforsyningen.

Starte dusjfunksjonen

Du sitter på toalettsetet, eller TECE-sprutbeskyttelsen er montert:

- Drei om nødvendig "Vannkvalitet"-dreieknappen litt:
Dusjarmen forlenges ikke, og avkjølt vann kan renne ned i skålen samtidig som dusjarmen renses og skylles med vann (E).
- Drei nå dreieknappen hele veien: Dusjarmen forlenges hele veien, og skyllingen med vann begynner (F).
- Du kan øke eller redusere vannmengden ved å dreie "Vannmengde"-dreieknappen til du oppnår ønsket resultat.
- Du kan stille inn ønsket vanntemperatur ved å dreie dreieknappen, inkludert under bruk.
- Hvis du vil skru av dusjfunksjonen, dreier du av/på-dreieknappen så langt den går.

Tørking

- Lukk av/på-dreieknappen.
- Tørk deg med litt toalettpapir.
- Bruk alternativt små håndklær som kan vaskes (våtservietter).

NO

Skifte ut dusjdysehodene

Tre dusjdysehoder er inkludert i leveringsomfanget (standard 75°). Skift dem ut på følgende måte:

- Drei "Vannmengde"-dreieknappen til dusjarmen forlenges litt.
- Trekk ut dusjarmen med hånden, og skru av vannforsyningen (G).
- Hold dusjarmen fast med den ene hånden, og trekk hodet forover til det kommer av dusjarmen (H).
- Skyv nå dusjhodet du har valgt – med åpningen vendt oppover – på dusjhodet til det låses varsomt på plass.

Som et alternativ kan det bestilles flere dusjhoder som har dusjstråle med forskjellig intensitet og posisjon (se "Reservedeler").

4. Rengjøring og vedlikehold

Generelle anbefalinger

Dusjtoalettet kan bare fungere som det skal hvis rengjøringsanbefalingene følges. Rengjøring må bare gjennomføres med egnede rengjøringsmidler og rengjøringsutstyr. Et egnet rengjøringsmiddel må minst ha følgende egenskaper:

- hudvennlig
- flytende
- lett skummende
- kan fortynnes med vann
- litt surt

Egnet rengjøringsutstyr for TECEone inkluderer:

- støvfrie, myke og lofrie kluter
- myke svamper med små porer
- toalettbørster

Daglig rengjøringsintervall:

Fjern vanndråper med en myk, lofri klut. Dette forhindrer kalkflekker.

Ukentlig rengjøringsintervall:

Rengjør overflatene grundig, sjekk dusjarmen, og rengjør den om nødvendig.

Trekk av dusjhodet, og rengjør det under rennende vann for å fjerne urenheter.

Månedlig rengjøringsintervall:

Rengjør toalettskålen med egnede rengjøringsmidler (se ovenfor).

Lokk og toalettsete, dreieknapper

For daglig rengjøring av lokket, toalettsetet og dreieknappene må du bruke en myk klut og varmt vann samt et mildt husholdningsrengjøringsmiddel. Ikke bruk skurende, klorbaserte eller sure rengjøringsprodukter.

Når du rengjør skålen, må du alltid åpne lokket eller ta det helt av slik at eventuelle damper som stiger opp, ikke kan skade platen.

Toalettskål

Rengjør skålen regelmessig eller så snart den blir skitten. Bruk et vanlig sanitærrengjøringsmiddel for regelmessig rengjøring. Bruk en vanlig kalkfjerner eller et eddikbasert rengjøringsmiddel til å fjerne kalk. Følg alltid produsentens instruksjoner når du bruker et rengjøringsprodukt.

Unngå kontakt med harde gjenstander eller metallgjenstander som kan skade eller lage merker på overflaten.

Ta av toalettlokket

- Løft opp toalettlokket og toalettsetet.
- Fjern begge settskruene fra hengslene (D) med en unbrakonøkkel (2,5 mm).
- Hold toalettlokket og -setet med begge hendene, og trekk dem varsomt oppover.

Ved montering må du trykke begge hengslene samtidig – med litt trykk – på festeboltene til du hører at de går i inngrep.

Dusjarm

- Drei "Vannmengde"-dreieknappen (A) for selvrensjøring; Dusjarmen forlenges ikke, og vannet skyller rundt armen slik at den rengjøres.
- I tilfelle smuss som sitter godt fast, må du dreie dreieknappen til dusjarmen (C) forlenges med en liten vannstråle. Fjern smusset ved hjelp av en egnet børste eller myk klut. Bruk alltid et mildt rengjøringsmiddel til dette.
- Når du bruker rengjøringsmidler på dusjarmenheten, må du sørge for å fjerne alle rester av rengjøringsmidler som du sprayer på dusjarmen, med vann. Hvis rengjøringsmiddelet blir værende på dusjarmen og den trekkes inn igjen, kan den bli sittende fast og ikke fungere som den skal på lang sikt. Å tørke av med en fuktig klut er en pålitelig måte å fjerne rengjøringsmiddelet på.

NO

Avkalking

Hvis det brukes vann med svært høyt kalkinnhold, kan det bygges opp kalkavsetninger på dusjhodet, dusjarmen, beskyttelsesenheten og hygienesystemet. Det finnes to prosedyrer for fjerning:

(1) Avkalking med vanlig kalkfjerner

Kalkavsetninger kan fjernes med en vanlig kalkfjerner eller eddikbasert rengjøringsmiddel eller skiftes ut i tilfelle de sitter ekstra godt fast. Disse komponentene er tilgjengelige som reservedeler (se "Reservedeler").

(2) Avkalking med TECEone-avkalkingssettet

Du kan bruke avkalkingssettet til å fjerne kalkavsetningene fra TECEone-skålen på en pålitelig måte. TECEone-avkalkingssettet (artikkelnummer 9820580) inkluderer en sprutbeskyttelse, avkalkingstabletter og forseglingshetten:

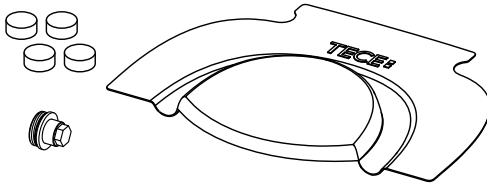

For å bruke avkalkingssettet trenger du en 2,5 mm unbrakonøkkel, en pipenøkkel med 17 mm mutter, en spisstang og et termometer (valgfritt). Av hensyn til din egen sikkerhet anbefaler vi deg å bruke hansker og vernebriller.



Hvis du vil se videoen, skanner du denne QR-koden med smarttelefonen eller nettbrettet:

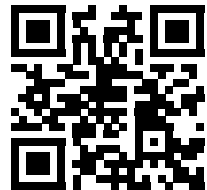

Eller du kan bruke denne lenken for å besøke nettsiden vår, der du kan se forklaringsvideoen:
<https://www.tece.com/en/teceone-service>

Les alltid sikkerhets- og varselsinstruksjonene først for å unngå mulige farer. Legg merke til instruksjonene på emballasjen til TECE-avkalkingstablettene.

Visste du dette? Dusjtoalettet kan også brukes som et vanlig toalett i tilfelle en feilfunksjon. I så fall må du sjekke at dusjarmen er trukket helt inn.

Hvis du legger merke til feilfunksjoner av og til på dusjarmenheten, anbefaler vi å gjennomføre regelmessig avkalking, minst én gang om året. I tillegg er det viktig å gjennomføre en avkalkingssprosess hvis det er nødvendig.

Skifte dusjarm

Det er situasjoner der dusjarmen må skiftes ut. I så fall inkluderer settet (artikkelnummer 9820363) ikke bare den nye dusjarmen – med dusjhode – men også en hvit plastrosett og den grå installasjonsnøkkelen:

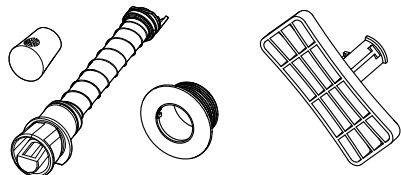

Hvis du vil se videoen, skanner du denne QR-koden med smarttelefonen eller nettbrettet:

Eller du kan bruke denne lenken for å besøke nettsiden vår, der du kan se forklaringsvideoen:
<https://www.tece.com/en/teceone-service>

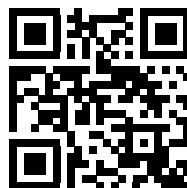

NO

Desinfeksjon

Du trenger bare desinfisere TECEone i tilfelle akutt risiko for infeksjon på grunn av patogener. Under normal bruk av dusjtoalettet og hvis det ikke foreligger en farlig situasjon, er rengjøringscyklusene som er beskrevet ovenfor, tilstrekkelige. Desinfeksjon med aggressive desinfeksjonsmidler kan føre til overflateskade. Følg sikkerhetsinstruksjonene til produsenten. Bruk bare desinfeksjonsmidler som også er egnet for hudkontakt.

Vannutskifting

Hvis TECEone ikke har blitt brukt på en lang stund, må dusjtoalettet skylles med friskt vann. Vi anbefaler å skylle dusjfunksjonen med friskt vann senest etter to måneder. Dette sikrer kvaliteten til dusjvannet før neste dusj.

5. Hjelp i tilfelle problemer

TECEone er utformet slik at problemer er svært usannsynlige og bare kan forekomme i svært få tilfeller. Hvis en feil likevel skulle oppstå, er det generelt best å kontakte en spesialist (dvs. rørlegger).

Følg de relevante monteringsinstruksjonene. Du finner dem i produkt databasen på www.tece.com/en.

Problem	Mulig årsak	Løsning
Dusjarmen beveger seg ikke helt inn eller ut	Vanntrykket er for lavt	Ring rørleggeren.
	Dusjarmen er forkalket	Gjennomfør avkalkingen som er beskrevet i punkt 4. Hvis disse tiltakene ikke er vellykket, må du skifte ut dusjarmen (artikkelnummer 9820580).
	Dusjarmen er skitten	I tilfelle smuss som sitter godt fast, må du dreie "Vannvolum"-dreieknappen til dusjarmen (C) forlenges med en liten vannstråle. Fjern smuset ved hjelp av en egnet børste eller myk klut. Bruk alltid et mildt rengjøringsmiddel til dette. Ta dusjarmen fra hverandre, og rengjør den med vann (ikke smør med fett igjen). Skift ut dusjarmen hvis dette tiltaket ikke er vellykket.
Dusjstrålen er skjev	Dusjarmerheten er ikke festet riktig	Kontroller at dusjarmerheten er festet riktig. Hvis dette ikke er vellykket, må du rette inn dusjarmhuset på nytt (krever demontering av toalett skålen).
Dusjstrålen er for svak	Det er en knekk på vannforsyningsslangen	Ring rørleggeren.
	Dusjhodet eller dusjarmen er blokkert/forkalket	Rengjør dusjhodet eller dusjarmen med en egnet børste. Gjennomfør avkalkingen som er beskrevet i punkt 4. Skift ut dusjarmen hvis disse tiltakene ikke er vellykket.
Det kommer ikke vann ut av dusjarmen	Vannforsyningen er skrudd av	Sjekk om hjørneventilene er dreid (se illustrasjon nedenfor), eller sjekk den sentrale vannforsyningen.
Dusjarmen sitter fast	Rengjøringsmiddelrester på dusjarmerheten	Fjern rengjøringsmiddelet fra dusjarmerheten med vann. Å tørke av med en fuktig klut er en pålitelig måte å fjerne rengjøringsmiddelet på.
Det renner/drypper vann ut av skålen under dusjing		Rengjør skålkassetten med sitronsyre eller eddik. Ring rørleggeren hvis dette tiltaket ikke er vellykket.
Det renner/drypper vann ut av skålen under skylling	Tilkoblingssett ikke installert riktig	Sjekk alle komponentene til toaletttilkoblingssettet (forsegling, forseglingsbase og lengden til tilkoblingssettet).

Problem	Mulig årsak	Løsning
Det renner/drypper konstant vann ut av skålen		Sjekk om patronene sitter som de skal (overhold maksimum tiltrekkingmoment på 10 Nm), sjekk alle forseglingene og tilkoblingen til de forsterkede slangene. Steng hjørneventilene (illustrasjon nedenfor) eller hovedventilen hvis disse tiltakene ikke er vellykket.
Vanntemperaturen avviker fra måltemperaturen	Termostatkassetten er defekt eller feil justert	Juster forhåndsinnstillingen (se monteringsinstruksjoner om idriftsetting). Rengjør eller avkalk kassetten.
	Hjørneventil(e) er ikke åpnet skikkelig	Sjekk om ventilene er helt åpne.
Vanntemperaturen er plutselig for høy eller for lav	Det er feil på temperaturkassetten	Ring rørleggeren.
Kalkrester på skålen		Rengjør skålen med et keramikk- eller porselensrengjøringsmiddel.
Toalettlokket lukkes svært sakte	Dette er ikke en defekt. Funksjonene for myk åpning og myk lukking er fabrikkinstallert i hengslene til sete- og dekselenheten. Det kreves bare litt kraft for å lukke lokket. Deretter lukkes det sakte av seg selv.	

Posisjoner hjørneventilene:

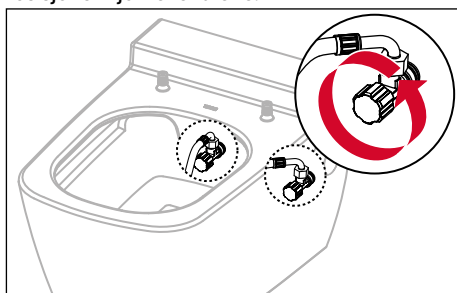

NO

6. Tekniske data

Temperaturområde	10 – 38 °C
Vanntrykk	min. 1 bar (0,1 MPa), maks. 10 bar (1 MPa)
Vannforbruk	opptil 5 l/min.

7. Reservedeler

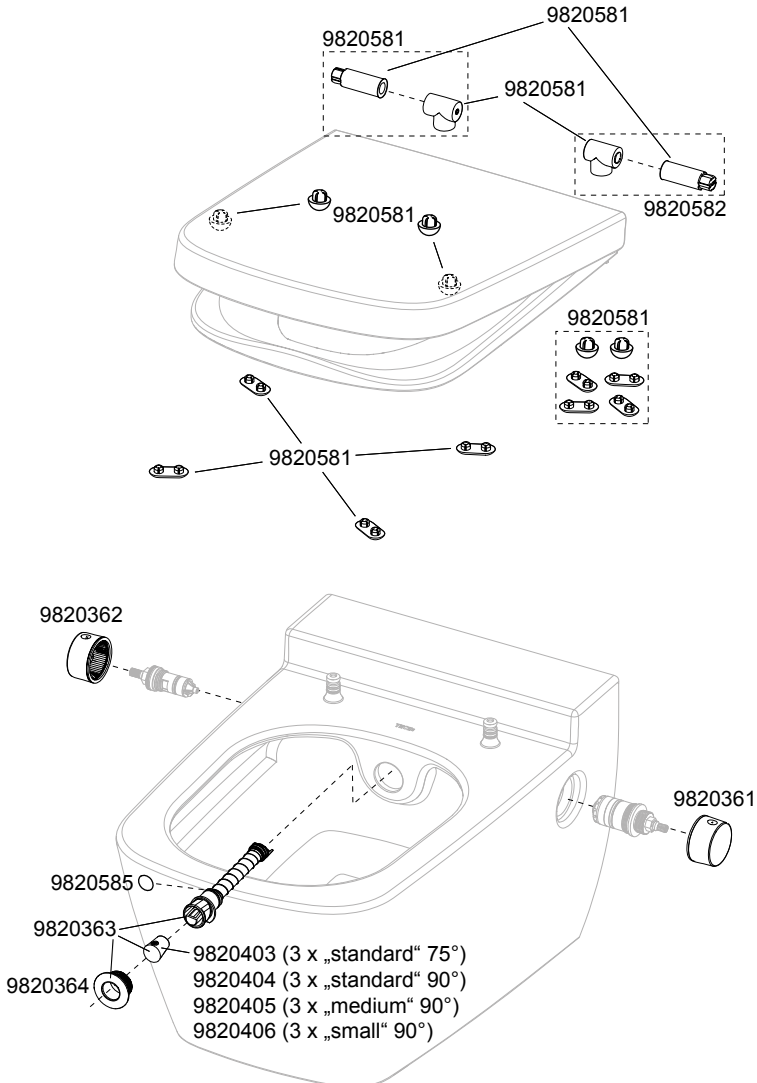

NO

8. Service på nett

For å sikre at du kan ha glede av ditt TECEone lenge har vi satt opp et service-nettsted der vi viser deg hvordan du tar best mulig vare på TECEone med korte, lettforståelige videoer og behandlingsprodukter, eller hvordan du utfører mindre reparasjoner selv ved hjelp av originale reservedeler. Alternativt kan vi tilby profesjonell og praktisk vedlikeholdsservice.

Registrer ganske enkelt din TECEone med oss for å få attraktive fordeler nå og senere. Bruk skjemaet vi tilbyr for dette formålet. Du finner dem ganske enkelt ved å trykke på den aktuelle "Send forespørsel"-knappen.

Det fører deg til TECEone-servicesiden:
<https://www.tece.com/en/teceone-service>

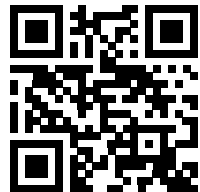

Bästa kund!

Genom ditt köp av TECEone har du medvetet valt en produkt som sätter din personliga hygien i centrum. TECEone fokuserar på de viktigaste funktionerna hos en duschoalett.

Det gör den därför intuitiv och enkel att använda. Vi rekommenderar ändå att du läser denna bruksanvisning noggrant innan du börjar använda din TECEone.

Den innehåller information om hur TECEone fungerar samt om säkerhet och skötsel, vilket är viktigt för att säkerställa en problemfri användning under lång tid.

Vi tackar för ditt förtroende och hoppas att du kommer att få mycket glädje av din nya toalett.

Ditt TECE team.

SE

Läs igenom denna bruksanvisning noggrant innan du börjar använda toaletten, och följ alla anvisningar för handhavande och säkerhet.

1. Översikt	145
Leveransomfattning	145
2. Säkerhetsinformation	145
Avsedd användning	145
Säkerhetsinformation	146
3. Handhavande	147
Hygienfunktioner	147
Komfortfunktioner	147
Vred	147
Kontrollera vattentemperaturen före första användning	147
Starta duschfunktionen	148
Byta duschmunstycke	148
4. Rengöring och vård	149
Allmänna rekommendationer	149
Lock och toaletsits, vred	149
WC-porslin	149
Duscharm	150
Avkalkning	150
Byta duscharm	152
Desinficering	152
Vattenutbyte	152
5. Hjälp vid problem	153
6. Tekniska specifikationer	155
7. Reservdelar	155
8. Service online	156

1. Översikt

Leveransomfattning

- TECEone WC-porslin
- Duschmunstycken, monteringsmaterial
- Monteringsanvisning, bruksanvisning

På omslagets insida hittar du de åtta bilder som vi hänvisar till i denna bruksanvisning:

- A Vred för "vattenmängd" (Av/På)
- B "Temperatur"-vred
- C Duscharm med duschmunstycke
- D Lockfäste med justeringsskruvar
- E Vredet för "vattenmängd" lätt öppet
- E Vredet för "vattenmängd" helt öppet
- G Dra ut duscharmen
- H Ta bort duschmunstycket från duscharmen

2. Säkerhetsinformation

SE

Avsedd användning

TECEone är en vägghängd keramisk toalett med duschfunktion och är avsedd för intimrengöring med vatten. Den kan även användas som en vanlig toalett utan duschfunktion. All övrig användning anses vara icke-föreskriftsenlig. Toalettfunktionen hos TECEone duschoalett är avsedd för alla åldersgrupper.

Följande instruktioner gäller under hela livsrytten för TECEone:

- Läs igenom denna bruksanvisning innan du börjar använda TECEone för att bekanta dig med produkten.
- Spara bruksanvisningen för framtida behov.
- Operatören eller användaren får endast utföra skötsel på och använda TECEone i den omfattning som beskrivs i denna bruksanvisning.
- Om duschoaletten har demonterats (till exempel vid flytt) ska du alltid använda den senaste utgåvan av bruksanvisningen.

Säkerhetsinformation

- Lämna aldrig toaletsitsen när duschen är igång!
- Låt inte barn leka med TECEone.
- Låt inte föremål falla ned på locket eller i WC-porslinet.
- Placera inte tunga vikter eller föremål på locket.
- Locket har en automatisk mjukstängning och bör därför endast öppnas och stängas försiktigt.
- Klättra inte på locket eller WC-porslinet.
- Använd inte duschoaletten om den är skadad. Stäng av vattentillförseln och kontakta fackman.
- Demontera inte duschoaletten eller dess delar själv.
- Utför inga ändringar eller ytterligare installationer.
- Utför inga reparationer eller ändringar på TECEone. Sådana får endast utföras av auktoriserad fackman och med originalreservdelar.
- Använd endast originaltillbehör.
- Installera inte TECEone i rum där det finns risk för frost.
- Rengöring och underhåll får endast utföras av minderåriga under övervakning.
- Följ alltid tillverkarens anvisningar när du använder rengörings- och avkalkningsmedel.
- Utför aldrig avkalkning utan avkalkningspluggen!

SE

En aktuell utgåva av detta dokument –och övriga dokument – finns digitalt i TECES produktdatabas.

3. Handhavande

TECEone är en toalett med integrerad duschfunktion.

Hygienfunktioner

- Duscharm integrerad i WC-porslinet
- Utfällbar duscharm med utbytbar duschmunstycke
- Individuell inställning av duscharmen inom duscharmens rörelseområde
- Automatisk rengöring av duscharmen före och efter varje användning
- Kraftfull duschstråle
- Manuell avkalkningsfunktion

Komfortfunktioner

- Bekväm CLASSIC toalettsits
- Neddragen innerkant på toalettsitsen
- Toalettsits med mjukstängning
- Enkel montering av toalettsitsen
- Valbar intensitet på vattenstrålen, justeras med vredet för "vattenmängd"
- Båda vreden är placerade på sidan av WC-porslinet och är lätta att nå

Vred

TECEone manövreras intuitivt med vreden på WC-porslinets vänstra och högra sida:

- Vred (A) för "vattenmängd": Använd detta vred för att öppna vattentillförseln till duscharmen och reglera intensiteten på vattenstrålen. Från och med en viss vattenmängd åker duscharmen ut "automatiskt".
- Vred (B) för "temperatur": Använd detta vred för att reglera vattentemperaturen för rengöringen.

Kontrollera vattentemperaturen före första användning

- Vrid "temperatur"-vredet till maxtemperaturen.
- Håll ett lämpligt kärl (t.ex. kopp) framför duscharmen.
- Vrid det andra vredet för "vattenmängd" och känn försiktigt om vattnet håller en behaglig temperatur (fabriksinställningen är 38 °C). Om temperaturen är för hög måste den kalibreras av fackperson.
- Vrid "temperatur"-vredet till önskad temperatur eller till mittläget.
- Vrid tillbaka Av/På-vredet till ändläget för att stänga av vattentillförseln.

Starta duschfunktionen

Sätt dig på toaletsitsen eller montera TECE-stänkskyddet:

- Vrid lätt på vredet för "vattenflöde":
Duscharmen åker inte ut ännu och det kan rinna kallt vatten i WC-porslinet samtidigt som duscharmen spolas ren med vatten (E).
- Vrid vredet till maxläge: Duscharmen åker ut fullständigt och duschfunktionen med vatten startar (F).
- Du kan öka eller minska vattenflödet genom att vrida på vredet för "vattenmängd" till önskat flöde.
- Ställ in önskad vattentemperatur genom att vrida på det andra vredet. Detta kan även göras medan duschfunktionen används.
- Vrid tillbaka På/Av-vredet till utgångsläget för att stänga av duschfunktionen.

Torkning

- Stäng På/Av-vredet.
- Torka dig lätt med toalettpapper.
- Du kan även använda våtservetter.

Byta duschmunstycke

I leveransen ingår även tre duschmunstycken (standard 75°). Gör så här för att byta ut dem:

- Vrid vredet för "vattenmängd" så att duscharmen åker ut något.
- Ta tag i duscharmen, dra ut den och stäng av vattentillförseln (G).
- Håll duscharmen stadigt med ena handen och dra munstycket framåt med den andra tills det lossnar från duscharmen (H).
- Skjut på det andra duschmunstycket med öppningen riktad uppåt på duscharmen så att det snäpper fast.

Du kan beställa fler duschmunstycken (som tillval), som skiljer sig åt i fråga om duschstrålens intensitet och position (se "Reservdelar").

4. Rengöring och vård

Allmänna rekommendationer

Duschtoaletten kan bara fungera som avsett om du följer rekommendationerna för rengöring. Rengöring bör endast utföras med lämpliga rengöringsmedel och lämplig rengöringsutrustning. Ett lämpligt rengöringsmedel bör ha följande egenskaper:

- hudvänligt
- flytande
- lågskummande
- vattenspädbart
- lätt surt.

Lämplig rengöringsutrustning till TECEone är bl.a.:

- dammfria, mjuka och luddfria rengöringsdukar
- mjuka, finporiga tvättsvampar
- toalettborstar.

Daglig rengöring:

Avlägsna vattendroppar med en mjuk, luddfri rengöringsduk. Det gör att du slipper kalkfläckar.

Rengöring varje vecka:

Rengör ytorna noggrant, kontrollera duscharmerna och rengör den vid behov.

Dra av duschmunstycket och rengör det under rinnande vatten för att avlägsna smuts.

Rengöring varje månad:

Rengör WC-keramiken med lämpliga rengöringsmedel (se ovan).

Lock och toalettsits, vred

Rengör locket, toalettsitsen och vreden varje dag med en mjuk rengöringsduk, varmt vatten och mild hushållsrengöring. Använd inte slipande, syra- eller klorhaltiga rengöringsprodukter.

Öppna alltid locket eller ta av det helt när du rengör WC-keramiken, så undviker du att eventuella ångor skadar plasten.

WC-porslin

Rengör WC-porslinet regelbundet eller så fort det blir smutsigt. Använd rengöringsmedel anpassat för WC-porslin för regelbunden rengöring. Använd kalkborttagningsmedel av standardtyp eller ett rengöringsmedel med ättika för att avlägsna kalk. Följ alltid tillverkarens föreskrifter när du använder en rengöringsprodukt.

Undvik kontakt med hårda eller metalliska föremål som kan skada eller repa ytan.

Ta bort toalettlocket

- Lyft upp toalettlocket och -sitsen.
- Ta bort båda justeringsskruvarna från gångjärnen (D) med en insexnyckel (2,5 mm).
- Ta tag i toalettlocket och sitsen med båda händerna och dra försiktigt uppåt.

Vid montering: Placera båda gångjärnen på fästbultarna samtidigt, och tryck lätt tills du hör att de hakar fast.

Duscharm

- För självrengöring: Öppna vredet för "vattenmängd" (A) lite lätt. Duscharmen åker inte ut, utan vattnet spolar armen ren.
- Vid hårt sittande smuts: Öppna vredet så att duscharmen (C) åker ut och avger en lätt vattenstråle. Avlägsna smutsen med en lämplig borste eller en mjuk rengöringsduk. Använd alltid ett mildt rengöringsmedel när du gör detta.
- Säkerställ att du avlägsnar alla rester av rengöringsmedel som sprejas på duscharmen genom att skölja med vatten. Om det finns rester av rengöringsmedel kvar när duscharmen åker in igen kan den fastna och sluta fungera efter en tids användning. Torka av med en fuktad rengöringsduk för att avlägsna rengöringsmedlet.

SE

Avkalkning

Om vattnet har hög kalkhalt kan det bildas kalkavlagringar på duschmunstycket, duscharmen samt skydds- och hygienanordningarna. Du kan avlägsna kalk på två sätt:

(1) Avkalkning med kalkborttagningsmedel av standardtyp

Kalkavlagringar kan avlägsnas med ett kalkborttagningsmedel av standardtyp eller ett rengöringsmedel som innehåller ättika. Om avlagringarna är mer permanenta kan delarna även bytas ut. Dessa delar kan beställas som reservdelar (se "Reservdelar").

(2) Avkalkning med TECEone avkalkningsset

Avkalkningssetet avlägsnar effektivt kalkavlagringar från WC-porslinet på TECEone. TECEone avkalkningsset (artikelnummer 9820580) innehåller ett stänkskydd, avkalkningstabletter och en tätningsplugg:

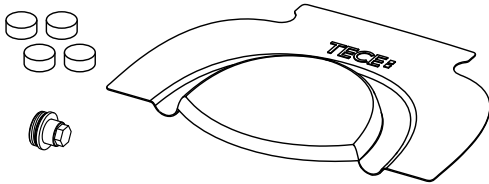

För att använda avkalkningssetet behöver du en 2,5 mm insexnyckel, en 17 mm hylsnyckel, en nåltång och en termometer (ingår ej). Av säkerhetsskäl rekommenderar vi att du använder handskar och skyddsglasögon.



Om du vill se filmen skannar du QR-koden med din smartphone eller surfplatta:

Du kan också besöka vår webbplats för att titta på instruktionsfilmen:
<https://www.tece.com/en/teceone-service>

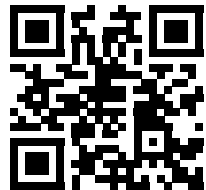

SE

Börja alltid med att läsa säkerhetsanvisningarna för att undvika eventuella faror. Läs instruktionerna på förpackningen till TECE avkalkningstabletterna.

Visste du att...? Duschoaletten kan användas som vanlig toalett om det uppstår fel. Se i så fall till att duscharmnen är helt indragen.

Om du märker att det uppstår tillfälliga fel på duscharmnen rekommenderar vi att du regelbundet kalkar av produkten. Detta bör göras minst en gång per år. Det är också viktigt att kalka av toaletten när det uppstår behov.

Byta duscharm

Ibland behöver duscharmerna bytas ut. Leveransomfattningen i setet (artikelnummer 9820363) omfattar inte bara en ny duscharm – med duschmunstycke – utan även en vit täckbricka i plast och en grå monteringsnyckel:

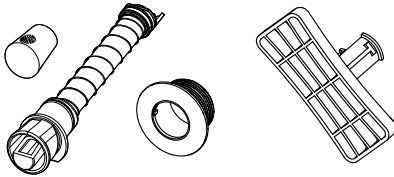

Om du vill se filmen skannar du QR-koden med din smart-phone eller surfplatta:

Du kan också besöka vår webbplats för att titta på instruktionsfilmen:

<https://www.tece.com/en/teceone-service>

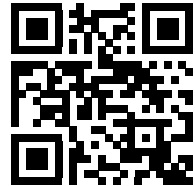

Desinficering

Du behöver bara desinficera din TECEone om det finns akut risk för smittsamma infektioner. Om duschtoaletten används normalt räcker de rengöringsintervall som beskrivits tidigare.

Desinficering med aggressiva desinfektionsmedel kan orsaka skador på ytskiktet. Observera tillverkarens säkerhetsanvisningar. Använd enbart milda desinfektionsmedel som även är avsedda för hudkontakt.

Vattenutbyte

Om du inte har använt TECEone under en längre tid måste toaletten spolas med rent vatten. Vi rekommenderar att du spolar igenom duschfunktionen med rent vatten varannan månad. Det säkerställer en god duschvattenkvalitet inför nästa användning.

5. Hjälp vid problem

TECEone är konstruerad för att minimera förekomsten av problem. Om det ändå skulle uppstå fel rekommenderar vi att du kontaktar en VVS-installatör.

Observera gällande monteringsanvisningar. Du hittar dessa i produkt databasen på www.tece.com/en.

Problem	Möjlig orsak	Lösning
Duscharmen åker inte in eller ut fullständigt	Vattentrycket är för lågt	Kontakta installatören.
	Duscharmen är igenkalkad	Utför avkalkning enligt beskrivningen i punkt 4. Om dessa åtgärder inte avhjälper felet: Byt ut duscharmen (artikelnummer 9820580).
	Duscharmen är smutsig	Vid hårt sittande smuts: Vrid på vredet för "vattenflöde" så att duscharmen (C) åker ut och avger en lätt vattenstråle. Avlägsna smutsen med en lämplig borste eller en mjuk rengöringsduk. Använd alltid ett mildt rengöringsmedel när du gör detta. Montera av duscharmen och rengör den med vatten (smörj inte in). Om dessa åtgärder inte avhjälper felet: Byt ut duscharmen.
Duschstrålen är sned	Duscharsenheten är inte korrekt positionerad	Kontrollera om duscharsenheten är korrekt positionerad. Om detta inte avhjälper felet: Rikta in duscharmshuset på nytt (kräver att WC-porslinet demonteras).
Duschstrålen är för svag	Vattenslangen är knäckt	Kontakta installatören.
	Duschemunstycket eller duscharmen är igensatt/igenkalkade	Rengör duschemunstycket eller duscharmen med en lämplig borste. Utför avkalkning enligt beskrivningen i punkt 4. Om dessa åtgärder inte avhjälper felet: Byt ut duscharmen.
Det kommer inte ut något vatten från duscharmen	Vattentillförseln har stängts av	Kontrollera om avstängningsventilerna är öppna (se bild nedan) eller kontrollera den centrala vattentillförseln.
Duscharmen har fastnat	Det finns rester av rengöringsmedel på duscharsenheten	Avlägsna rengöringsmedlet från duscharsenheten med vatten. Torka av med en fuktad rengöringsduk för att avlägsna rengöringsmedlet.
Det rinner/droppar vatten ur porslinet när duschen används		Rengör keramikpatronen med citronsyra eller ättika. Om dessa åtgärder inte avhjälper felet: Kontakta installatören.
Det rinner/droppar vatten ur WC-keramiken vid spolning	Anslutningssatsen är inte korrekt monterad	Kontrollera alla komponenter i anslutningssatsen (tätning, tätningssäte och längden på anslutningssatsen).

Problem	Möjlig orsak	Lösning
Det rinner/droppar vatten ur WC-keramik		Kontrollera att termostaten är korrekt positionerade (observera det maximala åtdragningsmomentet på 10 Nm), kontrollera alla tätningar och anslutningen av de armerade slangarna. Om dessa åtgärder inte avhjälper felet: Stäng avstängningsventilernas (bild nedan) eller huvudventilen.
Vattentemperaturen avviker från önskad temperatur	Termostaten är defekt eller felaktigt inställd	Justera förinställningen (se monteringsanvisning för idrifttagande). Rengör eller avkalka termostaten.
	Avstängningsventilernas är inte korrekt öppnade	Kontrollera om ventilerna är fullständigt öppna.
Vattentemperaturen är plötsligt för hög eller för låg	Termostaten är defekt	Kontakta installatören.
Kalkrester på porslinet		Rengör WC-porslinet med ett porslinsrengöringsmedel.
Toalettlocket stängs väldigt långsamt	Detta är ingen defekt. Mjukstängningsfunktionen är monterad i gångjärnen på sits- och lockenheten från fabrik. Det behövs mycket liten kraft för att stänga locket. Därefter stängs det långsamt automatiskt.	

Avstängningsventilernas placering:

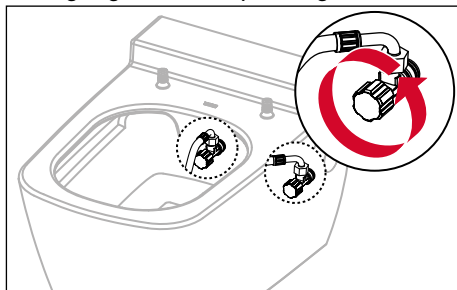

6. Tekniska specifikationer

Temperaturområde	10–38 °C
Vattentryck	min. 1 bar (0,1 MPa), max. 10 bar (1 MPa)
Vattenanvändning	upp till 5 l/min.

7. Reservdelar

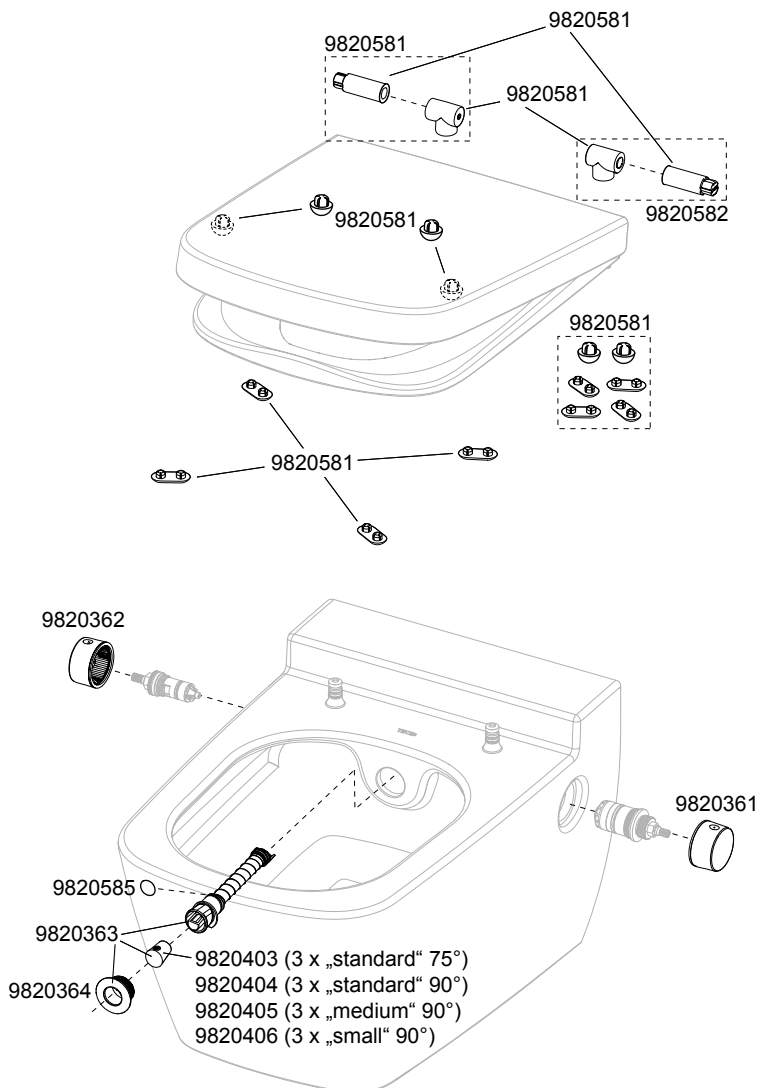

8. Service online

För att du ska kunna ha nytta av din TECEone under lång tid erbjuder vi en digital servicesida med korta, lättförståeliga filmer av hur du sköter din TECEone på bästa sätt och vilka rengöringsprodukter du kan använda. Du kan också få information om hur du på egen hand kan utföra mindre reparationer med originalreservdelar. Alternativt erbjuder vi dig en professionell och behjälplig service.

Registrera din TECEone hos oss för att ta del av attraktiva fördelar – nu och i framtiden. Använd våra formulär som du når genom att klicka på knappen ”Skicka förfrågan”.

Då slussas du vidare till vår TECEone servicesida:
<https://www.tece.com/en/teceone-service>

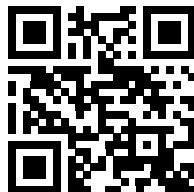

Estimado cliente,

Ao adquirir a TECEone, optou conscientemente por um produto que define novos padrões em termos de higiene pessoal. Reduzimos a TECEone às funções essenciais de uma sanita bidé.

A sua utilização é por isso fácil e intuitiva. No entanto, antes de usar a TECEone pela primeira vez, recomendamos que leia atentamente estas instruções.

Elas contêm informações sobre o funcionamento, segurança e manutenção da TECEone, que permitem garantir uma utilização sem problemas durante muito tempo.

Agradecemos-lhe o facto de depositar em nós a sua confiança e esperamos que fique satisfeito/a com a sua nova sanita.

A sua equipa TECE.

Antes de utilizar a sanita pela primeira vez, leia atentamente na íntegra estas instruções e siga todas as instruções de funcionamento e segurança.

1. Aspetos gerais	159
Âmbito do fornecimento	159
2. Informações de segurança	159
Utilização prevista	159
Informações de segurança	160
3. Funcionamento	161
Elementos de higiene	161
Elementos de conforto	161
Controlos	161
Testar a temperatura da água na primeira utilização	161
Iniciar a função de chuveiro	162
Substituir as cabeças de chuveiro	162
4. Limpeza e manutenção	163
Recomendações de carácter geral	163
Tampa, assento e botões rotativos da sanita	163
Cerâmica sanitária	163
Braço de chuveiro	164
Descalcificar	164
Substituir o braço de chuveiro	166
Desinfecção	166
Mudança da água	166
5. Ajuda em caso de problemas	167
6. Dados técnicos	169
7. Peças de reposição	169
8. Serviço online	170

1. Aspectos gerais

Âmbito do fornecimento

- Louça sanitária TECEone
- Cabeças de chuveiro, material de montagem
- Instruções de montagem, instruções de funcionamento

No verso da capa encontra as oito ilustrações referidas neste manual:

- A Botão rotativo “Quantidade de água” (abrir/fechar)
- B Botão rotativo “Temperatura”
- C Braço de chuveiro com cabeça de chuveiro
- D Fixação da tampa com parafusos de fixação
- E Botão rotativo “Quantidade de água” ligeiramente rodado para cima
- F Botão rotativo “Quantidade de água” rodado para cima
- G Puxar o braço de chuveiro para fora
- H Remover a cabeça de chuveiro do braço de chuveiro

2. Informações de segurança

Utilização prevista

O TECEone é uma sanita de cerâmica com função de chuveiro e destina-se à limpeza externa da área íntima dentro de casa. Pode também ser utilizada como uma louça sanitária normal, sem a função de chuveiro. Para além desta, qualquer outra utilização é considerada indevida. Sendo utilizada como sanita, a TECEone é adequada para todos os grupos etários.

As seguintes instruções aplicam-se ao longo de toda a vida útil da TECEone:

- Antes de utilizar a TECEone pela primeira vez, leia na íntegra as presentes instruções de funcionamento, para se familiarizar com ela.
- Guarde as instruções de funcionamento para consulta posterior.
- A manutenção e operação da TECEone só devem ser efetuadas pelo operador ou utilizador, com as restrições indicadas nas presentes instruções de funcionamento.
- Se a sanita bidé tiver sido desmontada (por exemplo, em caso de mudança de casa), use sempre a última versão das instruções de funcionamento.

Informações de segurança

- Nunca se levante da sanita com o chuveiro a funcionar!
- Não deixe as crianças brincarem com a TECEone.
- Não deixe nenhum objeto em cima da tampa nem deixe cair nada para dentro da sanita.
- Não coloque quaisquer cargas ou objetos em cima da tampa.
- A tampa está equipada com um sistema de descida amortizada, pelo que só deve ser aberta e fechada suavemente.
- Não suba para cima da tampa ou da sanita.
- Não utilize a sanita bidé se estiver danificada. Feche a torneira de segurança da água e contacte o seu fornecedor especializado.
- Não desmonte você mesmo a sanita de duche ou as suas partes.
- Não efetue nenhuma modificação ou instalação adicional.
- Não efetue nenhuma reparação ou alteração na TECEone. Tais operações só devem ser confiadas a pessoal especializado qualificado, utilizando peças de reposição originais.
- Utilize apenas acessórios originais.
- Não instale a TECEone em espaços sujeitos a temperaturas negativas.
- Os trabalhos de limpeza e manutenção só podem ser realizados por crianças e jovens sob supervisão.
- Se utilizar produtos de limpeza e descalcificação, siga sempre as instruções do fabricante.
- Nunca proceda à descalcificação sem o tampão de descalcificação!

PT

Uma versão atualizada deste documento –juntamente com outros documentos – está disponível – online na base de dados de produtos TECE.

3. Funcionamento

A TECEone é uma sanita com uma função de chuveiro integrada.

Elementos de higiene

- Braço de chuveiro integrado na louça sanitária
- Braço de chuveiro extensível com cabeça de chuveiro substituível
- Posição do braço de chuveiro ajustável dentro da trajetória do mesmo
- Limpeza automática do braço de chuveiro antes e depois de cada utilização
- Jato do chuveiro com caudal máximo
- Função de descalcificação manual

Elementos de conforto

- Assento de sanita confortável CLASSIC
- Rebordo interior do assento rebaixado (para impedir, por exemplo, fugas de urina ao ser usada por crianças pequenas)
- Unidade de assento e tampa da sanita de abertura e fecho suaves
- Unidade de assento e tampa de fácil instalação
- Intensidade do jato do chuveiro regulável, rodando o botão rotativo “Quantidade de água”
- Ambos os botões rotativos estão situados na parte lateral da louça sanitária e são de fácil acesso

Controlos

A utilização da TECEone é intuitiva, usando os botões rotativos do lado esquerdo e direito da louça sanitária:

- Botão rotativo “Quantidade de água” (A): utilize este botão para abrir a entrada de água para o braço de chuveiro e controlar a intensidade do jato de água. Depois de começar a sair uma certa quantidade de água, o braço de chuveiro estende-se “automaticamente” para fora.
- Botão rotativo “Temperatura” (B): utilize este botão para regular a temperatura da água para o processo de limpeza.

Testar a temperatura da água na primeira utilização

- Rode o botão rotativo “Temperatura” até ao limite para a temperatura mais alta possível.
- Coloque um recipiente adequado (por exemplo, uma caneca) em frente ao braço de chuveiro.
- Rode o outro botão rotativo “Quantidade de água” e verifique com cuidado se a água está a uma temperatura agradável (regulada de fábrica para 38 °C). Se achar que a temperatura é claramente demasiado elevada, a temperatura tem de ser regulada por um especialista.

- Rode o botão rotativo “Temperatura” para a temperatura desejada ou para a posição intermédia.
- Rode o botão rotativo de abrir/fechar até ao limite, para fechar a entrada de água.

Iniciar a função de chuveiro

Tem de estar sentado/a no assento da sanita ou de ter instalado a proteção contra salpicos TECE:

- Se necessário, rode ligeiramente o botão rotativo “Quantidade de água”: o braço de chuveiro ainda não está estendido e pode escorrer água fria para a louça sanitária; ao mesmo tempo, o braço de chuveiro é enxaguado e lavado com água (E).
- Agora, rode completamente o botão rotativo: o braço de chuveiro estende-se completamente e inicia-se a lavagem com água (F).
- Pode aumentar ou reduzir a quantidade de água rodando o botão “Quantidade de água” até alcançar o resultado desejado.
- Pode regular a temperatura da água rodando o outro botão rotativo, mesmo durante o funcionamento.
- Para desligar a função de chuveiro, rode o botão rotativo de abrir/fechar para trás até ao limite.

Secar

- Feche o botão rotativo de abrir/fechar
- Seque-se com papel higiénico.
- Pode também usar, como alternativa, uma pequena toalha de mãos lavável (“toalhete”).

Substituir as cabeças de chuveiro

Estão incluídas no âmbito do fornecimento três cabeças de chuveiro (por norma 75°). Para as substituir, proceda do seguinte modo:

- Rode o botão rotativo “Quantidade de água” até o braço de chuveiro se estender ligeiramente.
- Puxe o braço de chuveiro para fora com a mão e feche a entrada de água (G).
- Segure firmemente o braço de chuveiro com uma das mãos e, com a outra, puxe a cabeça para a frente, até sair do braço de chuveiro (H).
- Agora insira suavemente a cabeça de chuveiro que escolheu – com a abertura virada para cima – no braço de chuveiro até ficar bloqueada na sua posição.

Opcionalmente, podem ser encomendadas outras cabeças de chuveiro com diferentes intensidades e posições do jato de água (ver “Peças de reposição”).

4. Limpeza e manutenção

Recomendações de caráter geral

A sanita bidé só pode funcionar devidamente se forem seguidas as indicações de limpeza. A limpeza só deve ser efetuada com produtos e equipamentos de limpeza adequados. Para ser adequado, um produto de limpeza deve, pelo menos, ser:

- Suave para a pele
- Líquido
- Ligeiramente espumoso
- Solúvel em água
- Ligeiramente ácido

Equipamentos de limpeza adequados para a TECEone são, por exemplo:

- Panos macios, sem pó e sem fiapos
- Esponjas macias de poros finos
- Piaçabas

Limpeza diária:

Remova as gotas de água com um pano sem fiapos. Isto evita as manchas de calcário.

Limpeza semanal:

Limpe cuidadosamente todas as superfícies; inspecione o braço de chuveiro e limpe-o, se necessário. Puxe a cabeça do braço de chuveiro para fora e lave-a em água corrente para remover impurezas.

Limpeza mensal:

Limpe a louça sanitária com produtos de limpeza adequados (ver acima)

Tampa, assento e botões rotativos da sanita

Para a limpeza diária da tampa, assento e botões rotativos da sanita, use um pano macio, água quente e um detergente doméstico suave. Não utilize produtos abrasivos, à base de cloro ou ácidos.

Ao limpar a cerâmica sanitária deve abrir sempre a tampa ou removê-la completamente, por forma a que quaisquer vapores libertados não possam danificar o plástico.

Cerâmica sanitária

Limpe a cerâmica sanitária regularmente ou logo que se apresente suja. Para a limpeza normal, utilize um produto de limpeza sanitária disponível no mercado. Para remover o calcário, utilize um descalcificador disponível no mercado ou um detergente à base de vinagre. Ao usar um produto de limpeza, siga sempre as instruções do fabricante.

Evite o contacto com objetos rígidos ou metálicos que possam danificar ou deixar marcas na superfície.

Remover a tampa da sanita

- Levante a tampa e o assento da sanita.
- Remova ambos os parafusos de fixação das dobradiças (D) usando uma chave Allen (2,5 mm).
- Segure a tampa e o assento da sanita com ambas as mãos e puxe-os suavemente para cima.

Quando voltar a montar, insira simultaneamente ambas as dobradiças – com uma ligeira pressão – nos pinos de fixação até encaixarem de forma audível.

Braço de chuveiro

- Rode suavemente o botão rotativo “Quantidade de água” (A) para a autolimpeza: o braço de chuveiro não se estende completamente, pelo que a água corre à sua volta e lava-o.
- Se a sujidade for persistente, rode o botão rotativo até o braço de chuveiro (C) se estender com um pequeno jato de água. Remova a sujidade com a ajuda de uma escova adequada ou de um pano macio. Para o efeito, use sempre um produto de limpeza suave.
- Ao aplicar produtos de limpeza no braço de chuveiro, certifique-se de que remove com água todos os resíduos do produto de limpeza aplicado no braço de chuveiro. Se o produto de limpeza ficar no braço de chuveiro, quando este voltar a recolher pode ficar preso e deixar de funcionar devidamente a longo prazo. A limpeza com um pano húmido remove de forma fiável o produto de limpeza.

PT

Descalcificar

Se usar água com elevado teor de calcário, podem formar-se depósitos de calcário na cabeça de chuveiro, braço de chuveiro, dispositivo de proteção e sistema de higiene. Há duas maneiras de os remover:

(1) Utilizar um descalcificador disponível no mercado

Os depósitos de calcário podem ser removidos com um descalcificador disponível no mercado ou detergente à base de vinagre, ou os componentes substituídos, no caso de depósitos mais persistentes. Os componentes em questão estão disponíveis como peças de reposição (ver “Peças de reposição”).

(2) Descalcificar com o conjunto de descalcificação TECEone

Pode utilizar o conjunto de descalcificação para remover de forma fiável depósitos de calcário de louças sanitárias TECEone. O conjunto de descalcificação TECEone (artigo n.º 9820580) inclui um protetor de salpicos, pastilhas de descalcificação e a cobertura de vedação:

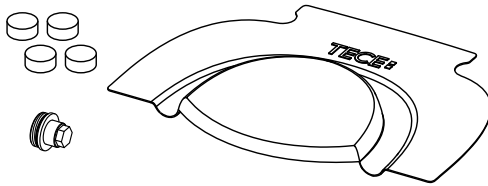

Para utilizar o conjunto de descalcificação precisa de uma chave Allen de 2,5 mm, uma chave de caixa de 17 mm, um alicate de pontas e um termómetro (opcional). Para sua segurança, recomendamos a utilização de luvas e óculos de proteção.



Se desejar ver o vídeo, digitalize este código QR com o seu smartphone ou tablet:

Também pode utilizar a hiperligação seguinte para aceder ao nosso website, onde pode ver o vídeo explicativo:
<https://www.tece.com/en/teceone-service>

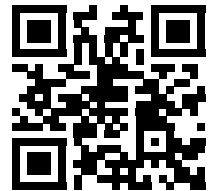

Primeiro, leia sempre as instruções de segurança e advertência, a fim de evitar possíveis perigos. Observe as instruções da embalagem de pastilhas de descalcificação TECEone.

Sabia que a sanita bidé também pode ser usada como uma sanita normal em caso de avaria? Nessa situação, certifique-se de que o braço de chuveiro se encontra totalmente recolhido.

Se se registarem avarias ocasionais da unidade de braço de chuveiro, recomendamos uma descalcificação regular, pelo menos, uma vez por ano. Além disso, é importante efetuar um processo de descalcificação, sempre que necessário.

Substituir o braço de chuveiro

Em certas situações, o braço de chuveiro tem de ser substituído. Nesse caso, o conjunto (artigo n.º 9820363) inclui não apenas o novo braço de chuveiro – com a cabeça de chuveiro – mas também uma porca roscada de plástico branco e a chave de instalação cinzenta:

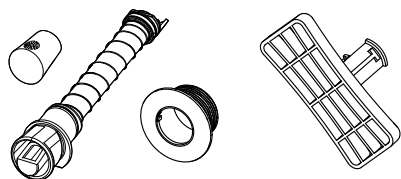

Se desejar ver o vídeo, digitalize este código QR com o seu smartphone ou tablet:

Também pode utilizar a hiperligação seguinte para aceder ao nosso website, onde pode ver o vídeo explicativo:
<https://www.tece.com/en/teceone-service>

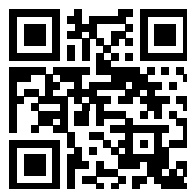

Desinfecção

Só precisa de desinfetar a sua TECEone em caso de risco grave de infeção por agentes patogénicos. Com uma utilização normal e na ausência de situações de risco, os ciclos de limpeza acima descritos são suficientes.

A desinfecção com desinfetantes agressivos pode danificar as superfícies. Deve, por isso, seguir as instruções do fabricante. Utilize apenas desinfetantes que possam entrar em contacto com a pele.

Mudança da água

Se a TECEone não for usada durante muito tempo, a sanita bidé tem de ser lavada com água limpa. Recomendamos a lavagem da função de chuveiro com água limpa após dois meses, no máximo. Fica, assim, garantida a qualidade da água do chuveiro antes da próxima utilização.

5. Ajuda em caso de problemas

A TECEone foi concebida por forma a que seja muito improvável a ocorrência de problemas e apenas em muito poucos casos. No entanto, se ocorrer algum problema, geralmente o melhor é contactar um especialista (ou seja, um instalador).

Respeite as instruções de montagem pertinentes. Pode encontrá-las na base de dados de produtos em www.tece.com/en.

Problema	Causa possível	Solução
O braço de chuveiro não se desloca completamente para dentro ou para fora	A pressão da água é demasiado baixa	Contacte o instalador.
	O braço de chuveiro está calcificado	Proceda à descalcificação conforme indicado no ponto 4. Se estas medidas não forem suficientes, substitua o braço de chuveiro (artigo n.º 9820580).
	O braço de chuveiro está sujo	Se a sujidade for persistente, rode o botão rotativo “Quantidade de água” até o braço de chuveiro (C) se estender com um pequeno jato de água. Remova a sujidade com a ajuda de uma escova adequada ou de um pano macio. Para o efeito, use sempre um produto de limpeza suave. Desmonte o braço de chuveiro e lave-o com água (não volte a lubrificar). Se esta medida não for suficiente, substitua o braço de chuveiro.
O jato do chuveiro está distorcido	A unidade de braço de chuveiro não está corretamente montada	Verifique se a unidade de braço de chuveiro está corretamente montada. Se isto não resolver o problema, realinhe o invólucro do braço de chuveiro (é necessário desmontar a louça sanitária).
O jato do chuveiro é demasiado fraco	A mangueira de fornecimento de água está dobrada	Contacte o instalador.
	A cabeça de chuveiro ou o braço de chuveiro estão bloqueados/calcificados	Limpe a cabeça de chuveiro ou o braço de chuveiro com uma escova adequada. Proceda à descalcificação conforme indicado no ponto 4. Se estas medidas não forem suficientes, substitua o braço de chuveiro.
Não sai água nenhuma do braço de chuveiro	O fornecimento de água está cortado.	Verifique se as válvulas de canto estão fechadas (ver ilustração abaixo) ou verifique o abastecimento de água geral.
O braço de chuveiro está preso	Resíduos de produto de limpeza na unidade de braço de chuveiro	Remova os resíduos de produto de limpeza da unidade de braço de chuveiro com água. A limpeza com um pano húmido remove de forma fiável o produto de limpeza.

Problema	Causa possível	Solução
Durante a utilização do chuveiro, escorre/pinga água para fora da louça sanitária		Limpe o cartucho da louça sanitária com ácido cítrico ou vinagre. Se esta medida não for suficiente, contacte o instalador.
Ao puxar o autoc-lismo, escorre/pinga água para fora da louça sanitária	O conjunto de ligação não está corretamente instalado	Verifique todos os componentes do conjunto de ligação da sanita (vedante, base do vedante e comprimento do conjunto de ligação).
Escorre/pinga constantemente água para fora da louça sanitária		Verifique se os cartuchos estão montados corretamente (não ultrapasse o binário máximo de aperto de 10 Nm); verifique todos os vedantes e a ligação das mangueiras reforçadas. Se estas medidas não forem suficientes, feche as válvulas de canto (figura abaixo) ou a válvula principal.
A temperatura da água não corresponde à temperatura pretendida	O cartucho do termostato está danificado ou incorretamente ajustado	Ajuste a predefinição (ver instruções de montagem sobre a colocação em serviço). Limpe ou descalcifique os cartuchos.
	As válvulas de canto não estão devidamente abertas	Verifique se as válvulas estão completamente abertas
De repente, a temperatura ficou demasiado alta ou demasiado baixa	O cartucho da temperatura está danificado	Contacte o instalador.
Resíduos de calcário na louça sanitária		Limpe a louça sanitária com um produto de limpeza para cerâmica ou porcelana.
A tampa da sanita fecha muito devagar	Não se trata de um defeito. As funções de fecho e abertura suaves são instaladas de fábrica nas dobradiças da unidade de assento e tampa. Basta aplicar uma ligeira pressão para fechar a tampa. Ela fecha-se depois lentamente por si só.	

Posição das válvulas de canto:

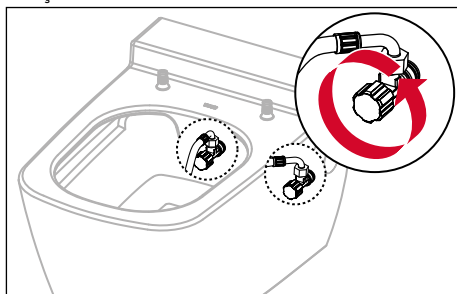

6. Dados técnicos

Intervalo de temperatura 10 - 38 °C

Pressão da água mín. 1 bar (0,1 MPa), máx. 10 bar (1 MPa)

Consumo de água até 5 l/min.

7. Peças de reposição

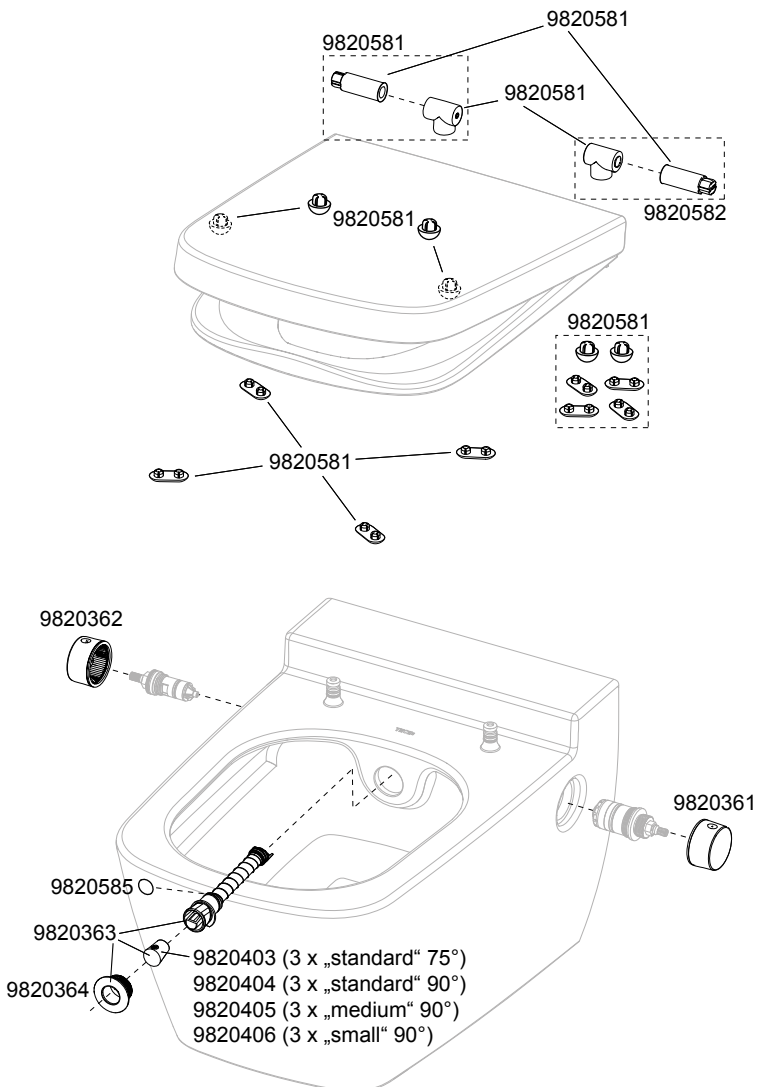

8. Serviço online

A fim de garantir que pode desfrutar da sua TECEone durante muito tempo, criámos um website de assistência com vídeos curtos e fáceis de perceber e produtos de manutenção, onde lhe mostramos a melhor forma de cuidar da sua TECEone e como efetuar pequenas reparações utilizando peças de reposição oficiais. Como alternativa, oferecemos-lhe o nosso prático serviço profissional de manutenção.

Basta registar a sua TECEone para beneficiar de fantásticas vantagens, agora e no futuro. Utilize os formulários que fornecemos para o efeito. Para os obter, basta clicar no botão “Enviar pedido de informação”.

Será então encaminhado/a para a nossa página de assistência TECEone.

<https://www.tece.com/en/teceone-service>

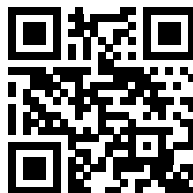

Dragi kupče,

kupnjom TECEone-a svjesno ste se odlučili za proizvod koji postavlja nove standarde po pitanju osobne higijene. Reducirali smo TECEone na najvažnije funkcije WC školjke s funkcijom bidea.

Stoga je intuitivan i jednostavan za uporabu. Ipak, prije prvog korištenja WC-a TECEone preporučujemo da pažljivo pročitate ove upute.

One sadržavaju informacije o funkcionalnosti, sigurnosti i održavanju TECEone-a koje su važne za osiguravanje dugotrajnog rada bez poteškoća.

Zahvaljujemo vam na ukazanom povjerenju i nadamo se da ćete uživati u svom novom TECEone WC-u s funkcijom bidea.

Vaš TECE tim.

1. Pregled	173
Opseg isporuke	173
2. Sigurnosne informacije	173
Namjena	173
Sigurnosne informacije	174
3. Rad	175
Higijenske značajke	175
Komforne značajke	175
Kontrole	175
Provjera temperature vode pri prvoj upotrebi	175
Pokretanje funkcije tuša	176
Zamjena glave mlaznice tuša	176
4. Čišćenje i održavanje	177
Opće preporuke	177
Poklopac i zahodsko sjedalo regulatori	177
Keramička WC školjka	177
Ručica tuša	178
Uklanjanje kamenca	178
Zamjena ručice tuša	180
Dezinfekcija	180
Promjena vode	180
5. Pomoć u slučaju poteškoća	181
6. Tehnički podaci	183
7. Rezervni dijelovi	183
8. Internetski servis	184

1. Pregled

Opseg isporuke

- TECEone keramička WC školjka
- Glave ručice tuša, montažni materijal
- Upute za montažu, upute za uporabu

Na unutarnjoj strani naslovnice pronaći ćete osam ilustracija na koje se upućuje u ovom priručniku:

- A Regulator količine vode (uključeno/isključeno)
- B Regulator temperature
- C Ručica tuša s glavom tuša
- D Pričvršćivanje poklopca s pričvrsnim vijcima
- E Regulator količine vode blago otvoren
- F Regulator količine vode potpuno otvoren
- G Izvlačenje ručice tuša
- H Uklanjanje glave tuša s ručice tuša

2. Sigurnosne informacije

Namjena

TECEone je zidna keramička WC školjka s funkcijom bidea i namijenjena je vanjskom čišćenju intimnog područja u zatvorenim prostorima. Može se koristiti i kao obična keramička WC školjka bez funkcije tuša. Svaka drugačija upotreba smatra se neprikladnom. TECEone WC s funkcijom bidea prikladan je za sve dobne skupine ako se koristi kao WC.

Sljedeće upute vrijede tijekom cijelog uporabnog ciklusa TECEone-a:

- Pročitajte ove upute za uporabu prije prvog korištenja TECEone-a kako biste se upoznali s njima.
- Sačuvajte ove upute za uporabu.
- Održavanje i rukovanje WC-om TECEone smije provoditi samo operater ili korisnik onako kako je opisano u ovim uputama za uporabu.
- Ako rastavljate WC s funkcijom bidea, uvijek koristite najnoviju verziju uputa za uporabu (na primjer, kod preseljenja).

Sigurnosne informacije

- Nikada ne napuštajte WC školjku dok je tuš uključen!
- Pazite da se djeca ne igraju s TECEone-om.
- Ne ostavljajte nikakve predmete na poklopcu te nemojte dopustiti da bilo što upadne u keramičku školjku.
- Ne stavljajte nikakva opterećenja ili predmete na poklopac.
- Poklopac je opremljen sustavom za spuštanje: stoga bi ga trebalo lagano otvarati i zatvarati.
- Nemojte se penjati na poklopac ili keramičku školjku.
- Nemojte koristiti WC s funkcijom bidea ako je oštećen. Zatvorite dovod vode i kontaktirajte svog specijaliziranog trgovca.
- Nemojte sami rastavljati tuš WC ili njegove dijelove.
- Nemojte provoditi bilo kakve izmjene ili dodatne instalacije.
- Nemojte obavljati nikakve popravke ili izmjene na TECEone-u. To bi trebali obavljati samo odgovarajuće kvalificirani stručnjaci koji koriste originalne rezervne dijelove.
- Koristite samo originalnu dodatnu opremu.
- Ne postavljajte TECEone u prostorije izložene smrzavanju.
- Radove čišćenja i održavanja smiju obavljati djeca i tinejdžeri isključivo pod nadzorom.
- Pri korištenju sredstava za čišćenje i uklanjanje kamenca, uvijek slijedite upute proizvođača.
- Nikada nemojte uklanjati kamenac bez čepa za uklanjanje kamenca!

Trenutačna verzija ovog dokumenta –zajedno s ostalim dokumentima – dostupna je – na internetu u bazi podataka proizvoda TECE.

3. Rad

TECEone je WC školjka s integriranom funkcijom bidea.

Higijenske značajke

- Ručica tuša integrirana u keramičku školjku
- Produljiva ručica tuša sa zamjenjivom glavom tuša
- Individualni položaj ručice tuša unutar opsega dohvata ručice tuša
- Automatsko čišćenje ručice tuša prije i poslije korištenja funkcije tuša
- Mlaz tuša punog volumena
- Funkcija ručnog uklanjanja kamenca

Komforne značajke

- Udobno KLASIČNO zahodsko sjedalo
- Niži unutarnji rub sjedala (na primjer, za sprječavanje curenja urina kada ga koriste mala djeca)
- Sjedalo i poklopac WC školjke s mekim otvaranjem i mekim zatvaranjem
- Jednostavna instalacija sjedala i poklopca
- Odabir jačine mlaza tuša okretanjem regulatora količine vode.
- Oba regulatora nalaze se na bočnoj strani keramičke školjke i lako ih je dohvatiti.

Kontrole

WC školjkom TECEone intuitivno se upravlja s pomoću desnog i lijevog regulatora na keramičkoj školjki:

- Regulator količine vode (A): S pomoću ovoga kotačića otvorite dovod vode u ručicu tuša i kontrolirate jačinu mlaza vode. Nakon što određena količina vode počne teći, ručica tuša „automatski” izlazi van.
- Regulator temperature (B): S pomoću ovoga kotačića regulirate temperaturu vode za postupak pranja intimnog područja.

Provjera temperature vode pri prvoj upotrebi

- Okrenite regulator temperature do kraja na najvišu temperaturu.
- Držite prikladnu posudu (npr. šalicu) ispred ručice tuša.
- Okrenite drugi regulator količine vode i pažljivo provjerite je li temperatura vode na ugodnoj razini (tvornička postavka je 38 °C). Ako je temperatura vode osjetno previsoka, stručna osoba mora ponovno postaviti temperaturu.
- Okrenite regulator temperature na željenu temperaturu ili na srednji položaj.
- Okrenite regulator za uključivanje/isključivanje do kraja kako biste isključili dovod vode.

Pokretanje funkcije tuša

Ako sjedite na WC školjki ili je ugrađena TECE zaštita od prskanja:

- Ako je potrebno, blago okrenite regulator količine vode: ručica tuša još nije izvučena i hladna voda može curiti u keramičku školjku, a ručica tuša se istovremeno ispire i čisti vodom (E).
- Sada okrenite regulator do kraja: Ručica tuša potpuno se izvlači i počinje pranje vodom (F).
- Količinu vode možete povećati ili smanjiti okretanjem regulatora količine vode dok ne postignete željeni rezultat.
- Željenu temperaturu vode možete postaviti okretanjem drugog regulatora, čak i tijekom rada.
- Kako biste isključili funkciju tuša, okrenite kotačić za uključivanje/isključivanje do kraja.

Sušenje

- Zatvorite kotačić za uključivanje/isključivanje.
- Osušite se s malo toaletnog papira.
- Opcionalno možete koristiti male perive ručnike za ruke („vlažne maramice”).

Zamjena glave mlaznice tuša

Tri glave mlaznice tuša također su uključene u opseg isporuke (standardno 75°). Za njihovu zamjenu učinite sljedeće:

- Okrećite regulator količine vode dok se ručica tuša malo ne izvuče.
- Rukom izvucite ručicu tuša i zatvorite dovod vode (G).
- Čvrsto držite ručicu tuša jednom rukom, a drugom povucite glavu prema naprijed dok se ne odvoji od ručice tuša (H).
- Sada natakните odabranu glavu tuša – s otvorom okrenutim prema gore – na ručicu tuša dok se nježno ne učvrsti u položaj.

Mogu se naručiti dodatne glave tuša koje se razlikuju po jačini i položaju mlaza tuša (vidi „Rezervni dijelovi”).

4. Čišćenje i održavanje

Opće preporuke

WC školjka s funkcijom bidea može ispravno raditi samo ako se poštuju preporuke za čišćenje. Čišćenje je potrebno izvoditi samo prikladnim sredstvima i opremom za čišćenje. Prikladno sredstvo za čišćenje mora imati sljedeća minimalna svojstva:

- ugodan za kožu
- tekući
- lagano se pjeni
- razrjediv u vodi
- blago kiseo

Prikladna oprema za čišćenje WC školjke TECEone uključuje:

- čiste i meke krpe bez dlačica
- meke spužve sa sitnim porama
- WC četke

Dnevni interval čišćenja:

Uklonite kapljice vode mekom krpom koja ne ostavlja dlačice. Time se sprječavaju mrlje od kamenca.

Tjedni interval čišćenja:

Temeljito očistite površine, provjerite ručicu tuša te ju po potrebi očistite. Skinite glavu ručice tuša i očistite ju pod mlazom vode kako biste uklonili nečistoće.

Mjesečni interval čišćenja:

Očistite WC školjku odgovarajućim sredstvima za čišćenje (vidjeti prethodno navedeno).

HR

Poklopac i zahodsko sjedalo regulatori

Za svakodnevno čišćenje poklopca, zahodskog sjedala i regulatora koristite meku krpu i toplu vodu te blago sredstvo za čišćenje kućanstva. Nemojte koristiti abrazivna sredstva za čišćenje na bazi klora ili kiseline.

Kada čistite keramičku WC školjku, uvijek otvorite poklopac ili ga potpuno uklonite kako moguća para koja se stvara ne bi oštetila plastiku.

Keramička WC školjka

Keramičku WC školjku čistite redovito ili čim se zaprlja. Za redovito čišćenje koristite standardno higijensko sredstvo za redovno čišćenje. Za uklanjanje kamenca koristite komercijalno sredstvo za uklanjanje kamenca ili sredstvo za čišćenje na bazi octa. Uvijek slijedite upute proizvođača kada koristite proizvod za čišćenje.

Izbjegavajte svaki kontakt s tvrdim ili metalnim predmetima koji bi mogli oštetiti ili zagrepsti površinu.

Uklanjanje poklopca WC školjke

- Podignite poklopac WC školjke i zahodsko sjedalo.
- Uklonite oba postavljena vijka sa šarki (D) s pomoću imbus ključa (2,5 mm).
- Držite poklopac WC školjke i sjedalo objema rukama i lagano ih povucite prema gore.

Pri ugradnji istovremeno pritisnite obje šarke – blagim pritiskom – na pričvrzne vijke dok se ne čuje zvuk njihova ulijeganja.

Ručica tuša

- Lagano okrenite regulator količine vode (A) za samočišćenje: ručica tuša ne izvlači se i voda ispire područje oko ručice te ju na taj način čisti.
- U slučaju tvrdokorne prljavštine, okrećite regulator dok se ručica tuša (C) ne izvuče s malim mlazom vode. Uklonite prljavštinu pomoću odgovarajuće četke ili meke krpe. Za to uvijek koristite blago sredstvo za čišćenje.
- Kada koristite sredstva za čišćenje ručice tuša, provjerite jeste li vodom uklonili sve ostatke sredstava za čišćenje koji su poprskani na ručici tuša. Ako sredstvo za čišćenje ostane na ručici tuša i ponovno se uvuče, može se zalijepiti i dugoročno neće ispravno djelovati. Brisanjem vlažnom krpom pouzdano se uklanja sredstvo za čišćenje.

Uklanjanje kamenca

HR

Ako koristite vodu s vrlo visokim sadržajem kamenca, naslage kamenca mogu se nakupiti na glavi tuša, ručici tuša, zaštitnom uređaju i higijenskom sustavu. Postoje dva postupka uklanjanja:

(1) Uklanjanje kamenca komercijalno dostupnim sredstvom za uklanjanje kamenca

Naslage kamenca mogu se ukloniti komercijalnim sredstvom za uklanjanje kamenca ili sredstvom za čišćenje na bazi octa ili možete zamijeniti dijelove u slučaju dugotrajnijih naslaga. Ove komponente dostupne su kao rezervni dijelovi (pogledajte poglavlje „Rezervni dijelovi”).

(2) Uklanjanje kamenca pomoću TECEone seta za uklanjanje kamenca

Set za uklanjanje kamenca možete koristiti za pouzdano uklanjanje naslaga kamenca s TECEone WC školjke. TECEone set za uklanjanje kamenca (broj artikla 9820580) uključuje zaštitu od prskanja, tablete za uklanjanje kamenca i poklopac:

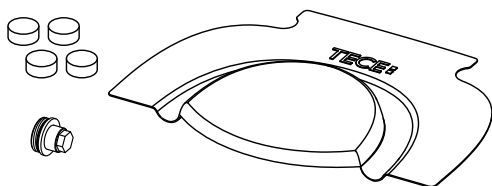

Za korištenje seta za uklanjanje kamenca, trebat će vam imbus ključ od 2,5 mm, utični ključ s maticom od 17 mm, kliješta s tankim vrhom i termometar (opcionalno). Zbog vlastite sigurnosti preporučujemo da nosite rukavice i zaštitne naočale.



Ako želite pogledati video, skenirajte ovaj QR kôd svojim pametnim telefonom ili tabletom:

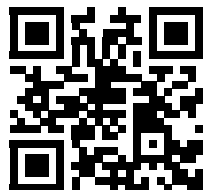

Ili možete koristiti ovu poveznicu za posjet našoj internetskoj stranici, gdje možete pogledati video s objašnjenjima: <https://www.tece.com/en/teceone-service>.

HR

Uvijek prvo pročitajte sigurnosne upute i upute s upozorenjima kako biste izbjegli moguće opasnosti. Obratite pažnju na upute na pakiranju TECE tableta za uklanjanje kamenca.

Jeste li znali? WC školjka s funkcijom bidea također se može koristiti kao uobičajena WC školjka u slučaju kvara. U tom slučaju provjerite je li ručica tuša potpuno uvučena.

Ako primijetite da dolazi do povremenih kvarova na ručici tuša, preporučujemo redovito uklanjanje kamenca, barem jednom godišnje. Osim toga, ako je potrebno, važno je provesti postupak uklanjanja kamenca.

Zamjena ručice tuša

Postoje situacije u kojima je potrebno promijeniti ručicu tuša. U tom slučaju set (broj artikla 9820363) uključuje ne samo novu ručicu tuša – s glavom ručice tuša – već i bijelu plastičnu rozetu i sivi ključ za ugradnju:

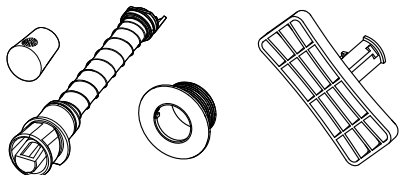

Ako želite pogledati video, skenirajte ovaj QR kod svojim pametnim telefonom ili tabletom:

Ili možete koristiti ovu poveznicu za posjet našoj internetskoj stranici, gdje možete pogledati video s objašnjenjima:
<https://www.tece.com/en/teceone-service>.

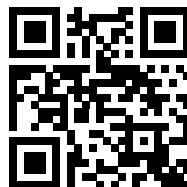

Dezinfekcija

Svoj TECEone trebali biste dezinficirati samo u slučaju akutnog rizika od infekcije patogenima. Uz uobičajenu upotrebu WC školjke s funkcijom bidea i bez opasnih situacija, dovoljni su prethodno opisani ciklusi čišćenja. Dezinfekcija jakim dezinfekcijskim sredstvima može dovesti do oštećenja površine. Pridržavajte se sigurnosnih uputa proizvođača. Koristite samo sredstva za dezinfekciju koja su također prikladna za dodir s kožom.

HR

Promjena vode

Ako se TECEone nije koristio dulje vrijeme, WC školjka mora se isprati svježom vodom. Preporučujemo ispiranje funkcije tuša svježom vodom najkasnije nakon dva mjeseca. Time se osigurava kvaliteta vode za tuš prije sljedeće upotrebe funkcije tuša.

5. Pomoć u slučaju poteškoća

TECEone osmišljen je tako da su poteškoće vrlo malo vjerojatne i da se mogu pojaviti samo u vrlo malom broju slučajeva. Međutim, ako dođe do kvara, općenito je najbolje kontaktirati stručnjaka (tj. instalatera).

Pridržavajte se odgovarajućih uputa za montažu. Možete ih pronaći u bazi podataka o proizvodima na www.tece.com/en.

Poteškoća	Mogući uzrok	Rješenje
Ručica tuša ne pomiče se potpuno unutra ili van.	Tlak vode prenizak je.	Pozovite instalatera.
	Ručica tuša prekrivena je kamencem.	Provedite uklanjanje kamenca opisano u točki 4. Ako ove radnje nisu uspješne, zamijenite ručicu tuša (broj artikla 9820580).
	Ručica tuša je prljava.	U slučaju tvrdokorne prljavštine, okrenite regulator količine vode prema gore tako da se ručica tuša (C) izvuče s malim mlazom vode. Uklonite prljavštinu pomoću odgovarajuće četke ili meke krpe. Za to uvijek koristite blago sredstvo za čišćenje. Rastavite ručicu tuša i očistite ju vodom (nemojte ponovno podmazivati). Ako ova radnja nije uspješna, zamijenite ručicu tuša.
Mlaz tuša nije u redu.	Ručica tuša nije pravilno postavljena.	Provjerite je li ručica tuša pravilno postavljena. Ako to ne uspije, poravnajte kućište ručice tuša (potrebno je rastaviti keramičku WC školjku).
Mlaz tuša preslab je.	Crijevo za dovod vode savijeno je.	Pozovite instalatera.
	Glava tuša ili ručica tuša začepljeni su / puni kamenca.	Očistite glavu tuša ili ručicu tuša odgovarajućom četkom. Provedite uklanjanje kamenca opisano u točki 4. Ako ove radnje nisu uspješne, zamijenite ručicu tuša.
Voda ne izlazi iz ručice tuša.	Dovod vode je prekinut.	Provjerite jesu li kutni ventili okrenuti (pogledajte sliku u nastavku) ili provjerite glavni dovod vode.
Ručica tuša je zaglavljena.	Ostatci sredstva za čišćenje na ručici tuša.	Uklonite sredstvo za čišćenje s ručice tuša vodom. Brisanjem vlažnom krpom pouzdano se uklanja sredstvo za čišćenje.
Voda istječe/kapa iz keramičke WC školjke kada je funkcija tuša uključena.		Očistite keramičku kartušu limunskom kiselinom ili octom. Ako ova radnja ne uspije, pozovite instalatera.
Voda istječe/kapa iz keramičke WC školjke tijekom ispiranja.	Priključni set nije ispravno ugrađen.	Provjerite sve komponente priključne garniture za WC (brtva, baza brtve i duljina priključnog seta).

Poteškoća	Mogući uzrok	Rješenje
Voda neprestano istječe/kapa iz keramičke WC školjke.		Provjerite jesu li kartuše pravilno postavljene (poštujte maksimalni moment zatezanja od 10 Nm), provjerite sve brtve i spoj zaštitnih crijeva. Ako ove radnje nisu uspješne, zatvorite kutne ventile (ilustracija u nastavku) ili glavni ventil.
Temperatura vode odstupa od ciljane temperature	Termostatska kartuša je neispravna ili neispravno namještena.	Namjestite zadanu postavku (pogledajte upute za montažu o puštanju u rad). Očistite ili dekalificirajte kartuše.
	Kutni ventil ili ventili nisu pravilno otvoreni.	Provjerite jesu li ventili potpuno otvoreni.
Temperatura vode odjednom je previsoka ili preniska.	Temperaturna kartuša je neispravna.	Pozovite instalatera.
Ostatci kamenca na keramičkoj WC školjki.		Očistite keramičku WC školjku sredstvom za čišćenje keramike ili porculana.
Poklopac WC školjke vrlo se sporo zatvara.	Ovo nije nedostatak. Funkcije laganog zatvaranja i laganog otvaranja tvornički su ugrađene u šarke sjedala i poklopca. Za zatvaranje poklopca potrebno je jako malo sile. Zatim se polako zatvara samostalno.	

Položaj kutnih ventila:

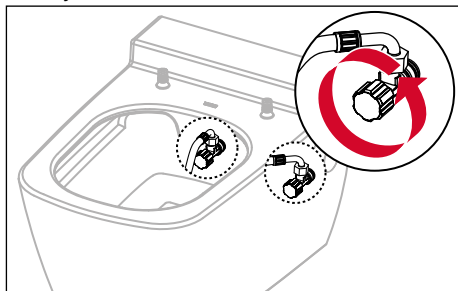

6. Tehnički podaci

Raspon temperature 10 °C – 38 °C
Tlak vode min. 1 bar (0,1 MPa), maks. 10 bara (1 MPa)
Potrošnja vode do 5 l/min.

7. Rezervni dijelovi

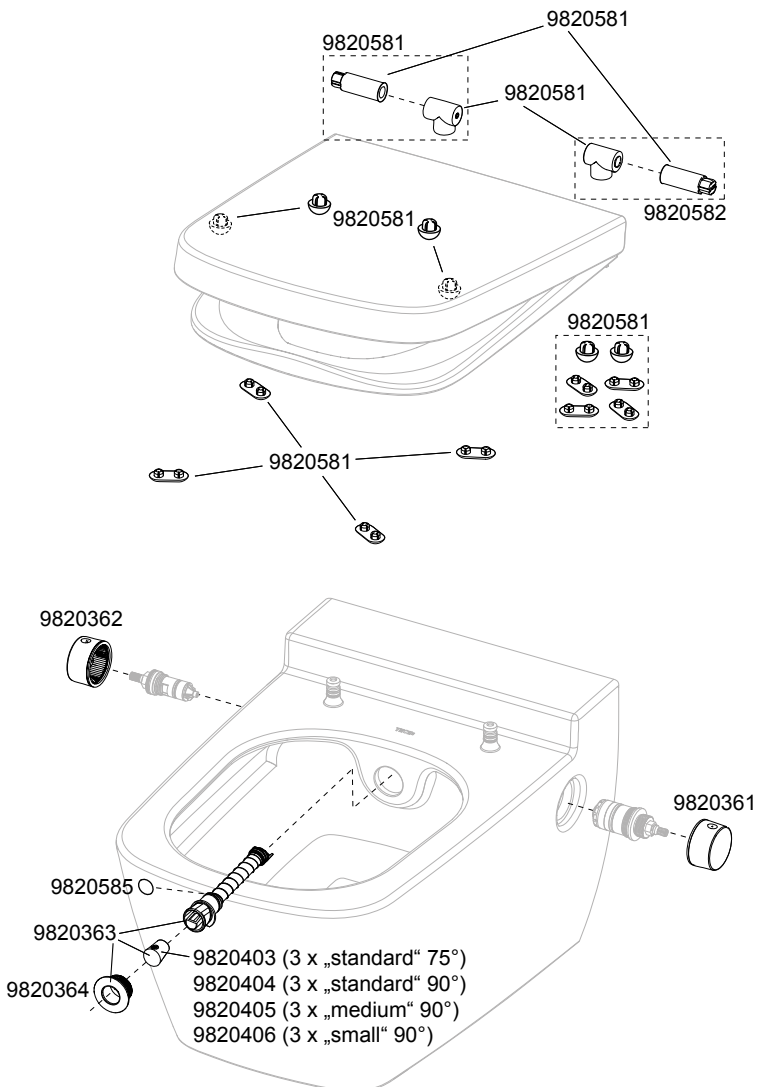

8. Internetski servis

Kako bismo bili sigurni da možete dugo uživati u svojoj WC školjki TECEone, postavili smo internetsku stranicu za servis na kojoj vam pokazujemo kako se optimalno brinuti za svoj TECEone uz kratke, lako razumljive videozapise i proizvode za njegu ili kako provoditi manje popravke samostalno koristeći službene rezervne dijelove. U suprotnom vam nudimo našu profesionalnu i praktičnu uslugu održavanja.

Jednostavno registrirajte svoj TECEone kod nas kako biste uživali u privlačnim pogodnostima sada i u budućnosti. Koristite obrasce koje smo pripremili za tu svrhu. Kako biste ih pronašli, jednostavno kliknite na odgovarajuću tipku „Pošalji upit“.

To će vas odvesti na našu stranicu za servis za TECEone:
<https://www.tece.com/en/teceone-service>

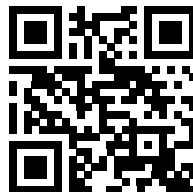

Vážený zákazníku,

Zakoupením toalety TECEone jste učinili vědomé rozhodnutí směrem k produktu, který nastavuje nové standardy v oblasti osobní hygieny. TECEone byla zredukována na základní funkce sprchové toalety.

Je tedy intuitivní a snadno se používá. Přesto před prvním použitím toalety TECEone doporučujeme, abyste si pozorně přečetli tento návod.

Obsahuje informace o funkci, bezpečnosti a údržbě toalety TECEone, které jsou důležité pro zajištění bezproblémového a trvalého provozu zařízení.

Rádi bychom vám poděkovali za projevenou důvěru a doufáme, že budete s naší novou toaletou spokojeni.

Váš tým TECE.

CZ

Před prvním použitím toalety si pečlivě přečtete tento návod k obsluze a dodržujte všechny uvedené provozní a bezpečnostní pokyny.

1. Přehled	187
Obsah dodávky	187
2. Bezpečnostní informace	187
Účel použití	187
Bezpečnostní informace	188
3. Provoz	189
Hygienické funkce	189
Komfortní funkce	189
Ovládací prvky	189
Testování teploty vody při prvním použití	189
Spuštění funkce sprchy	190
Výměna hlavic sprchových trysek	190
4. Čištění a údržba	191
Obecná doporučení	191
Víko a sedátko, ovládací kolečka	191
Toaletní keramická mísa	191
Sprchové rameno	192
Odstraňování vodního kamene	192
Výměna sprchového ramene	194
Dezinfekce	194
Výměna vody	194
5. Pomoc v případě problémů	195
6. Technické údaje	197
7. Náhradní díly	197
8. Online servis	198

1. Přehled

Obsah dodávky

- Keramická toaleta TECEone
- Sprchové hlavice, montážní materiál
- Návod k montáži, návod k obsluze

Na vnitřní straně přední obálky naleznete osm ilustrací uvedených v tomto návodu:

- A Ovládací kolečko „Objem vody“ (Zap./Vyp.)
- B Ovládací kolečko „Teplota“
- C Sprchové rameno se sprchovou hlavicí
- D Držák víka se stavěcími šrouby
- E Ovládací kolečko „Objem vody“ pootočený mírně nahoru
- F Ovládací kolečko „Objem vody“ otočený nahoru
- G Vytažení sprchového ramene směrem ven
- H Vyjmutí sprchové hlavice ze sprchového ramene

2. Bezpečnostní informace

Účel použití

TECEone je závěsná keramická toaleta se sprchovací funkcí a je určena k vnější očištění intimních partií. Toaletu lze použít i jako běžnou keramickou toaletu bez funkce sprchy. Jakékoli použití mimo rámec uvedeného je považováno za nevhodné. Sprchová toaleta TECEone je v rámci své funkce jako toaleta vhodná pro všechny věkové skupiny.

Následující pokyny platí během celé doby životnosti toalety TECEone:

- Před prvním použitím toalety TECEone si pozorně přečtěte tento návod k obsluze, abyste se seznámili s funkcí toalety.
- Návod k obsluze si poté uschovejte pro pozdější použití.
- Údržbu a provoz toalety TECEone by měl provádět pouze technik nebo uživatel v rozsahu popsáném v tomto návodu k obsluze.
- Pokud byla sprchová toaleta rozmontována, použijte vždy nejnovější verzi návodu k obsluze (například při stěhování).

Bezpečnostní informace

- Nikdy neopouštějte záchodové prkénko během sprchování!
- Je zakázáno, aby si s toaletou TECEone hrály děti.
- Nenechávejte na víku žádné předměty a dejte pozor na to, aby do keramické mísy toalety nespadly žádné předměty.
- Na víko nepokládejte žádné předměty ani jej jinak nezatěžujte.
- Víko je vybaveno zpomalovacím systémem – mělo by se proto otevírat a zavírat jen s použitím jemné síly.
- Nestoupejte na víko nebo keramickou mísu toalety.
- Nepoužívejte sprchovou toaletu, pokud je poškozená. Zavřete přívod vody a obraťte se na specializovaného obchodního zástupce.
- Sprchovací toaletu ani žádné její části sami nedemontujte.
- Nprovádějte žádné úpravy ani dodatečné instalace.
- Nprovádějte na toaletě TECEone žádné opravy ani úpravy. Tyto úkony smí provádět pouze příslušně kvalifikovaní odborníci za použití originálních náhradních dílů.
- Používejte pouze originální příslušenství.
- Neinstalujte toaletu TECEone v místnostech vystavovaných mrazu.
- Čištění a údržbu smějí provádět děti a mladiství pouze pod dohledem dospělé osoby.
- Při použití čisticích a odvápnovacích prostředků vždy dodržujte pokyny výrobce.
- Nikdy nprovádějte odstraňování vodního kamene bez odvápnovací zátky!

Aktuální verze tohoto dokumentu –spolu s dalšími dokumenty – je k dispozici – online v produktové databázi společnosti TECE.

3. Provoz

TECEone je toaleta se zabudovanou funkcí sprchy.

Hygienické funkce

- Sprchové rameno zabudované v keramické míse toalety
- Výsuvné sprchové rameno s vyměnitelnou sprchovou hlavicí
- Individuální poloha sprchového ramene v rozsahu dráhy sprchového ramene
- Automatické čištění sprchového ramene před a po každém sprchování
- Plnoobjemová sprchovací tryska
- Funkce ručního odvápnění

Komfortní funkce

- Pohodlné klasické sedátko typu CLASSIC
- Spodní vnitřní okraj u toaletního sedátka (například pro zamezení úniku moči při používání malými dětmi)
- Toaletní sedátko a víko s plynulým otevíráním a zavíráním
- Snadná instalace sestavy sedátka a víka
- Volitelná síla sprchového proudu otáčením ovládacího kolečka „Objem vody“
- Obě ovládací kolečka jsou umístěna na boční straně keramické mísy a jsou snadno dosažitelná

Ovládací prvky

Toaleta TECEone se ovládá intuitivně pomocí pravého a levého ovládacího kolečka na keramické míse:

- Ovládací kolečko „Objem vody“ (A): Pomocí tohoto kolečka otevřete přívod vody do sprchového ramene a ovládáte intenzitu proudu vody. Jakmile začne vytékat určitý objem vody, sprchové rameno se „automaticky“ vysune směrem ven.
- Ovládací kolečko „Teplota“ (B): Pomocí tohoto kolečka můžete regulovat teplotu vody pro proces sprchování.

Testování teploty vody při prvním použití

- Otočte ovládacím kolečkem „Teplota“ až na doraz na nejvyšší možnou teplotu.
- Před sprchovým ramenem podržte vhodnou nádobu (např. hrnek).
- Otáčejte druhým ovládacím kolečkem „Objem vody“ a pečlivě vyzkoušejte teplotu vody, zda je na komfortní úrovni (tovární nastavení je 38 °C). Pokud je teplota zjevně příliš vysoká, musí ji znovu nastavit odborný technik.
- Otočte ovládacím kolečkem „Teplota“ na požadovanou teplotu nebo do středové polohy.
- Otočením ovládacím kolečkem „Vyp./Zap.“ až na doraz vypnete přívod vody.

Spuštění funkce sprchy

Sedíte na záchodovém sedátku nebo je namontována zástěna proti postříkání TECE:

- V případě potřeby mírně otočte ovládacím kolečkem „Objem vody“: sprchové rameno se zatím nevysune a do keramické mísy může téct ochlazená voda; současně se sprchové rameno opláchne a omyje vodou (E).
- Nyní otočte ovládacím kolečkem úplně na doraz: Sprchové rameno se zcela vysune a spustí se mytí vodou (F).
- Objem vody můžete zvýšit nebo snížit otáčením ovládacího kolečka „Objem vody“, dokud nedosáhnete požadovaného výsledku.
- Požadovanou teplotu vody nastavíte otáčením druhého ovládacího kolečka, a to i během provozu.
- Pro vypnutí funkce sprchy otočte ovládacím kolečkem „Vyp./Zap.“ zpátky až na doraz.

Sušení

- Zavřete ovládací kolečko „Vyp./Zap.“.
- Osušte se kouskem toaletního papíru.
- Případně použijte malé mycí ručníky („vlhčené ubrousky“).

Výměna hlavic sprchových trysek

Součástí dodávky jsou také tři sprchové hlavice (standardně 75°). Chcete-li je vyměnit, postupujte následovně:

- Otáčejte ovládacím kolečkem „Objem vody“, dokud se sprchové rameno trochu nevysune.
- Rukou vytáhněte sprchové rameno a vypněte přívod vody (G).
- Jednou rukou pevně uchopte sprchové rameno a druhou zatáhněte za hlavici směrem dopředu, dokud se neuvolní z ramene sprchy (H).
- Nyní nasadte vybranou sprchovou hlavici – s otvorem směřujícím nahoru – na sprchové rameno, dokud jemně nezapadne na místo.

Volitelně lze objednat další sprchové hlavice, které se liší intenzitou a polohou sprchového proudu (viz „Náhradní díly“).

4. Čištění a údržba

Obecná doporučení

Sprchovací toaleta bude správně fungovat pouze tehdy, pokud jsou dodržována doporučení pro čištění. Čištění by mělo být prováděno pouze vhodnými čisticími prostředky a čisticím vybavením. Vhodný čisticí prostředek by měl splňovat alespoň tyto vlastnosti:

- Šetrný k pokožce
- Tekutý
- Mírně pěnivý
- Ředitelný vodou
- Mírně kyselý

Vhodné čisticí vybavení pro toaletu TECEone zahrnuje:

- Bezprašné měkké hadříky nepouštějící vlákna,
- Měkké houbičky s jemnými póry,
- Kartáče na toaletu.

Denní interval čištění:

Odstraňte kapky vody měkkým hadříkem, který nepouští vlákna. Tím se zabrání vzniku skvrn od vodního kamene.

Týdenní interval čištění:

Důkladně očistěte povrchy, zkontrolujte sprchové rameno a v případě potřeby jej vyčistěte. Sundejte sprchovou hlavici a očistěte ji pod tekoucí vodou, abyste odstranili usazené nečistoty.

Měsíční interval čištění:

Keramickou mísu čistěte vhodnými čisticími prostředky (viz výše).

Víko a sedátko, ovládací kolečka

Pro každodenní čištění víka, záchodového sedátka a ovládacích koleček používejte měkký hadřík s teplou vodou a jemný čisticí prostředek pro běžné domácí potřeby. Nepoužívejte abrazivní, chlórové nebo kyselé čisticí prostředky. Při čištění keramické mísy vždy otevřete víko nebo jej úplně sejměte, aby případné stoupající páry nemohly poškodit plast.

Toaletní keramická mísa

Keramickou mísu čistěte pravidelně nebo podle potřeby. Pro pravidelné čištění používejte běžné dostupné sanitární čisticí prostředky. Pro odstranění vodního kamene použijte běžné dostupný odstraňovač vodního kamene nebo čistič na bázi octa. Při použití čisticího prostředku vždy dodržujte pokyny výrobce.

Vyhnete se jakémukoli kontaktu s tvrdými nebo kovovými předměty, které by mohly jakkoli poškodit povrch.

Sejmutí víka toalety

- Zvedněte víko a záchodové sedátko.
- Vyšroubujte oba stavěcí šrouby z kloubů (D) pomocí inbusového klíče (2,5 mm).
- Uchopte víko toalety a sedátko oběma rukama a pomalu je vytáhněte nahoru.

Při montáži zatlačte oba závěsy současně – malým tlakem – na upevňovací šrouby, dokud slyšitelně nezapadnou na místo.

Sprchové rameno

- Mírným otočením ovládacího kolečka „Objem vody“ (A) provedete samočištění: sprchové rameno se nevysune a voda proudí kolem ramene, čímž jej čistí.
- V případě silného znečištění otáčejte ovládacím kolečkem, dokud se sprchové rameno (C) nevysune s malým proudem vody. Odstraňte nečistoty pomocí vhodného kartáče nebo měkkého hadříku. Za tímto účelem vždy používejte jemný čisticí prostředek.
- Při použití čisticích prostředků na sprchovém ramenu dejte pozor na to, abyste vodou pečlivě odstranili všechny zbytky čisticích prostředků, které na sprchové rameno nastříkáte. Pokud čisticí prostředek zůstane na sprchovém rameni a rameno se znovu stáhne, může se přilepit a nebude dlouhodobě správně fungovat. Otření vlhkým hadříkem čisticí prostředek spolehlivě odstraní.

Odstraňování vodního kamene

Při použití vody s velmi vysokým obsahem vápna se může na sprchové hlavici, sprchovém rameni, ochranném zařízení a hygienickém systému usazovat vodní kámen. Existují dva postupy odstranění vodního kamene:

(1) Odstranění vodního kamene pomocí běžně dostupného odstraňovače vodního kamene

Usazeniny vodního kamene lze odstranit běžným odstraňovačem vodního kamene nebo čisticem na bázi octa, nebo lze v případě trvalejších usazenin vyměnit potřebné díly. Tyto díly jsou k dispozici jako náhradní díly (viz „Náhradní díly“).

(2) Odstranění vodního kamene pomocí odvápnovací sady TECEone

Odvápnovací sadu můžete použít ke spolehlivému odstranění usazenin vodního kamene z keramické mísy TECEone. Odvápnovací sada TECEone (číslo položky 9820580) obsahuje zástěnu proti postříkání, odvápnovací tablety a těsnící uzávěr:

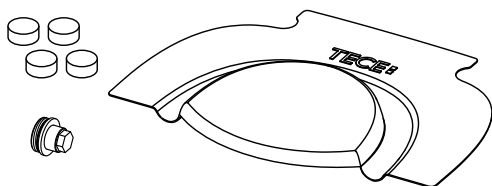

K použití odvápnovací sady budete potřebovat 2,5mm imbusový klíč, nástrčný klíč se 17 mm maticí, jehlové kleště a teploměr (volitelný). Pro vaši vlastní bezpečnost doporučujeme při práci nosit rukavice a ochranné brýle.



Pokud se chcete podívat na příslušné video, naskenujte tento QR kód pomocí chytrého telefonu nebo tabletu:

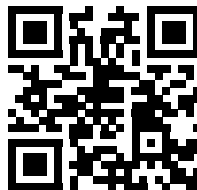

Nebo můžete pomocí tohoto odkazu navštívit naše webové stránky, kde si můžete prohlédnout vysvětlující video: <https://www.tece.com/en/teceone-service>

Vždy si nejprve přečtete bezpečnostní a varovné pokyny, abyste předešli možným nebezpečím. Věnujte pozornost pokynům uvedeným na obalu tablet na odstraňování vodního kamene TECE.

Věděli jste? Sprchovou toaletu lze v případě poruchy použít i jako běžné WC. V tomto případě se ujistěte, že je sprchové rameno zcela zasunuté.

Pokud jednotka sprchového ramene občas vykazuje poruchy, doporučujeme provádět pravidelné odvápnění alespoň jednou ročně. Kromě toho je důležité v případě potřeby provést proces odvápnění.

Výměna sprchového ramene

Mohou nastat situace, kdy je potřeba vyměnit sprchové rameno. V tomto případě sada (číslo položky 9820363) obsahuje nejen nové sprchové rameno – se sprchovou hlavicí – ale také bílou plastovou rozetu a šedý instalační klíč:

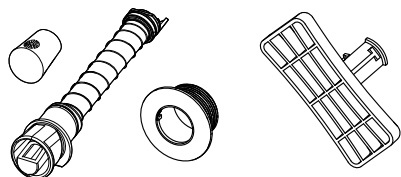

Pokud se chcete podívat na příslušné video, naskenujte tento QR kód pomocí chytrého telefonu nebo tabletu:

Nebo můžete pomocí tohoto odkazu navštívit naše webové stránky, kde si můžete prohlédnout vysvětlující video:
<https://www.tece.com/en/teceone-service>



Dezinfekce

Toaletu TECEone musíte dezinfikovat pouze v případě akutního rizika infekce patogeny. Při běžném používání sprchové toalety mimo nebezpečné situace postačují výše popsané cykly čištění.

Dezinfekce agresivními dezinfekčními prostředky může vést k poškození povrchu toalety. Dodržujte bezpečnostní pokyny výrobce. Používejte pouze takové dezinfekční prostředky, které jsou vhodné i pro kontakt s pokožkou.

CZ

Výměna vody

Pokud se toaleta TECEone delší dobu nepoužívala, je nutné sprchovou toaletu spláchnout čerstvou vodou. Funkci sprchy doporučujeme propláchnout čerstvou vodou nejpozději po dvou měsících provozu. Tím je zajištěna kvalita sprchové vody před dalším sprchováním.

5. Pomoc v případě problémů

Toaleta TECEone byla navržena tak, aby výskyt problémů byl extrémně nepravděpodobný. Problémy tudíž mohou nastat jen ve výjimečných případech. Pokud však přece jen dojde k jakékoli poruše, obecně se doporučuje kontaktovat odborníka (tj. instalačního technika).

Dodržujte příslušné pokyny uvedené v montážním návodu. Najdete je v produktové databázi na adrese www.tece.com/en.

Problém	Možná příčina	Řešení
Sprchové rameno se zcela nepohybuje směrem dovnitř ani ven	Příliš nízký tlak vody	Zavolejte instalačního technika.
	Sprchové rameno zanešené voním kamenem	Proved'te postup odvápnění popsany v bodě 4. Pokud tato opatření nejsou úspěšná, vyměňte sprchové rameno (číslo položky 9820580).
	Sprchové rameno je znečištěné	V případě ulpívajících nečistot otočte ovládacím kolečkem „Objem vody“ nahoru tak, aby se sprchové rameno (C) vysunulo s malým proudem vody. Odstraňte nečistoty pomocí vhodného kartáče nebo měkkého hadříku. Za tímto účelem vždy použijte jemný čisticí prostředek. Demontujte sprchové rameno a očistěte jej vodou (nepřemazávejte). Pokud se toto opatření neseťká s úspěchem, vyměňte sprchové rameno.
Křivá sprchovací tryska	Sprchové rameno není správně usazeno	Zkontrolujte, zda je jednotka sprchového ramene správně usazena. Pokud tomu tak není, vyrovnejte těleso sprchového ramene (je nutná demontáž keramické mísy toalety).
Příliš slabý sprchovací proud	Zalomená hadice přívodu vody	Zavolejte instalačního technika.
	Sprchová hlavice nebo sprchové rameno je zablokované/zvápenatělé	Vyčistěte sprchovou hlavici nebo sprchové rameno vhodným kartáčkem. Proved'te postup odvápnění popsany v bodě 4. Pokud se tato opatření neseťkají s úspěchem, vyměňte sprchové rameno.
Ze sprchového ramene nevytéká žádná voda	Vypnutý přívod vody	Zkontrolujte, zda jsou rohové ventily otočené (viz obrázek níže), nebo zkontrolujte centrální přívod vody.
Zaseknuté sprchové rameno	Zbytky čisticího prostředku na jednotce sprchového ramene	Odstraňte čisticí prostředek z jednotky sprchového ramene pomocí vody. Otření vlhkým hadříkem čisticí prostředek spolehlivě odstraní.
Při sprchování teče/kape voda z keramické mísy		Vyčistěte kartuši keramické mísy kyselinou citronovou nebo octem. Pokud toto opatření nebude úspěšné, zavolejte instalačního technika.

Problém	Možná příčina	Řešení
Vytékající/odkapávající voda z keramické mísy během splachování	Propojovací sada není správně nainstalována	Zkontrolujte všechny součásti propojovací sady toalety (těsnění, základnu těsnění a délku propojovací sady).
Voda neustále vytéká/odkapává z keramické mísy		Zkontrolujte správné usazení kartuší (dodržujte maximální utahovací moment 10 Nm), zkontrolujte všechna těsnění a připojení pancéřovaných hadic. Pokud tato opatření nejsou úspěšná, zavřete rohové ventily (obrázek níže) nebo hlavní ventil.
Teplota vody se liší od cílové teploty	Kartuše termostatu je vadná nebo nesprávně seřízená	Upravte přednastavení (viz montážní návod k uvedení do provozu). Vyčistěte nebo odvápněte kartuše.
	Rohové ventily nejsou správně otevřeny	Zkontrolujte, zda jsou ventily plně otevřeny.
Teplota vody je náhle příliš vysoká nebo příliš nízká	Kartuše teploty je vadná	Zavolejte instalačního technika.
Zbytky vodního kamene na keramické míse		Keramickou mísu vyčistěte čističem na keramiku nebo porcelán.
Víko toalety se zavírá velmi pomalu	Nejedná se o závadu. Funkce měkkého zavírání a otevírání jsou instalovány v pantech jednotky víka a sedátka z výroby. K zavření víka stačí jen malá síla. Poté se pomalu zavře samo.	

Umístění rohových ventilů:

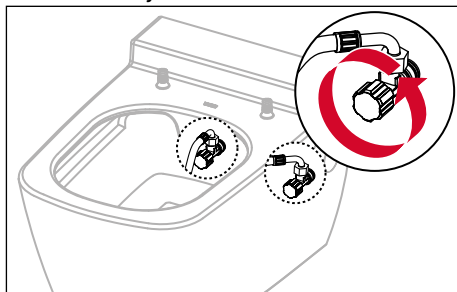

6. Technické údaje

Teplotní rozsah 10 až 38 °C

Tlak vody min. 1 bar (0,1 MPa), max. 10 bar (1 MPa)

Spotřeba vody do 5 l/min.

7. Náhradní díly

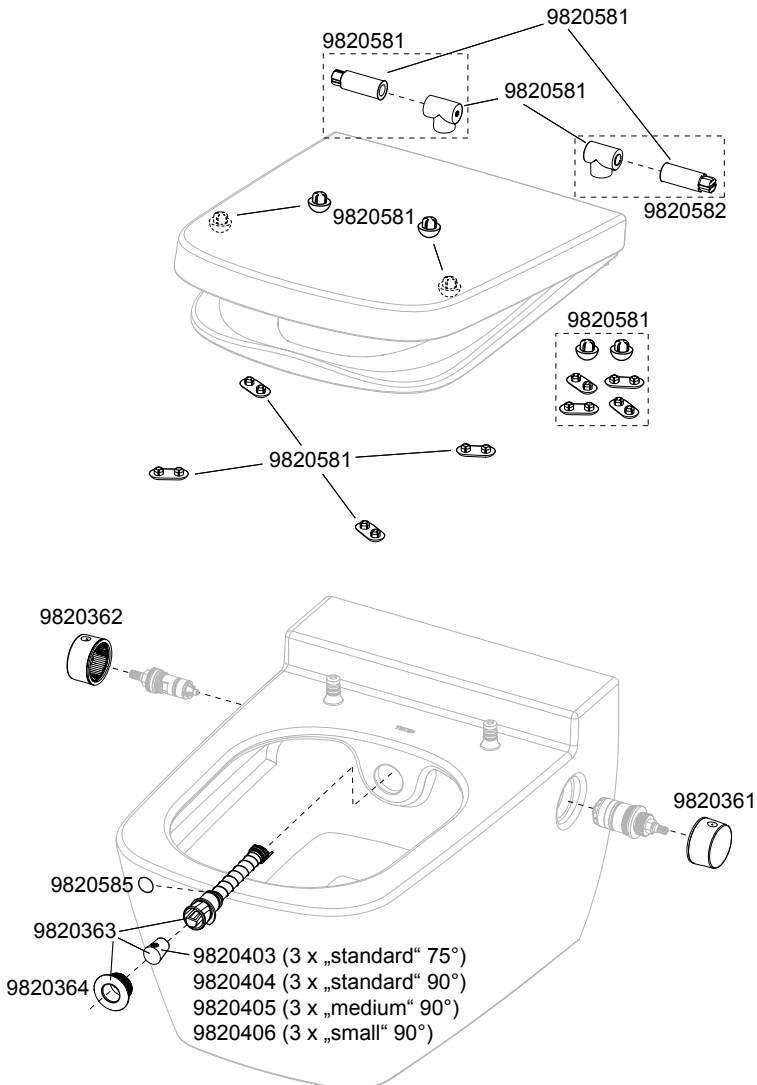

8. Online servis

Abychom zajistili, že vám vaše toaleta TECEone bude sloužit po dlouhou dobu, zřídili jsme servisní webové stránky, kde naleznete postupy, jak optimálně pečovat o toaletu TECEone. Tyto postupy mají formu krátkých, snadno srozumitelných videí a obsahují doporučení pro práci s čisticími přípravky, případně jak svépomocí provádět drobné opravy pomocí originálních náhradních dílů. Případně vám nabízíme naši profesionální a pohodlnou službu údržby.

Jednoduše si u nás zaregistrujte svou toaletu TECEone, abyste mohli využívat atraktivních výhod – nyní i v budoucnu. Použijte příslušné formuláře určené pro tento účel. Naleznete je tak, že jednoduše kliknete na příslušné tlačítko „Odeslat dotaz“.

Tím přejdete na naši servisní stránku společnosti TECEone:
<https://www.tece.com/en/teceone-service>

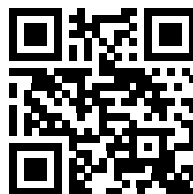

Lugupeetud klient!

TECEone ostuga olete teinud teadliku otsuse toote kasuks, mis seab isikliku hügieeni osas uued standardid. Oleme taandanud TECEone'i dušiga WC-poti põhifunktsioonidele.

Seetõttu on see intuitiivne ja hõlpsasti kasutatav. Sellegipoolest soovitame need juhised hoolikalt läbi lugeda enne TECEone'i esmakordset kasutamist.

Need sisaldavad teavet TECEone'i funktsioonide, ohutuse ja hoolduse kohta, mis on olulised häireteta ja vastupidava töö tagamiseks.

Täname Teid usaldamise eest ja loodame, et naudite oma uut WC-potti.

Teie TECE meeskond.

Enne WC-poti esmakordset kasutamist lugege palun käesolev kasutusjuhend hoolikalt läbi ja järgige kõiki kasutus- ja ohutusjuhiseid.

1. Ülevaade	201
Tarnekomplekt	201
2. Ohutusteave	201
Ettenähtud otstarve	201
Ohutusteave	202
3. Kasutamine	203
Hügieenilised omadused	203
Mugavusalased omadused	203
Juhtnupud	203
Vee temperatuuri testimine esmakordsel kasutamisel	203
Dušifunktsiooni käivitamine	204
Duši pihustuspeade vahetamine	204
4. Puhastamine ja hooldus	205
Üldised soovitused	205
Kaas ja WC-poti prill-laud, pöördnupud	205
WC-poti keraamika	205
Dušivars	206
Katlakivi eemaldamine	206
Dušivarre vahetamine	208
Desinfitseerimine	208
Veevahetus	208
5. Abi probleemide korral	209
6. Tehnilised andmed	211
7. Varuosad	211
8. Veebiteenus	212

1. Ülevaade

Tarnekomplekt

- TECEone WC-pott
- Dušipead, koostematerjal
- Paigaldusjuhendid, kasutusjuhend

Esikaane siseküljelt leiata kaheksa selles juhendis viidatud illustratsiooni:

- A „Veekvaliteet“ pöördnupp (On/Off)
- B „Temperatuur“ pöördnupp
- C Dušivars koos dušipeaga
- D Kaanekinnitus kinnituskrividega
- E „Vee koguse“ pöördnupp keerati veidi ülespoole
- F „Vee koguse“ pöördnupp on üles keeratud
- G Dušivarre väljatõmbamine
- H Dušipea eemaldamine dušivarre küljest

2. Ohutusteave

Ettenähtud otstarve

TECEone on seinale paigaldatav keraamiline tualett koos dušifunktsiooniga ja on ette nähtud intiimpiirkonna välispuhastuseks siseruumides. Seda saab kasutada ka tavalise WC-potina ilma dušifunktsioonita. Igasugust muud, sellest erinevat kasutust loetakse sobimatuks. TECEone dušiga WC-pott sobib oma tualetifunktsioonilt kõikidele vanuserühmadele.

Järgmised juhised kehtivad kogu TECEone'i elutsükli kohta:

- Lugege see kasutusjuhend läbi enne TECEone'i esmakordset kasutamist, et sellega tutvuda.
- Hoidke kasutusjuhend hilisemaks kasutamiseks alles.
- TECEone'i hoolduse ja kasutamisega tohib operaator või kasutaja tegeleda ainult käesolevas kasutusjuhendis kirjeldatud ulatuses.
- Kui dušiga WC-pott on lahti võetud, kasutage alati kasutusjuhendi uusimat versiooni (näiteks kolimisel).

Ohutusteave

- Ärge kunagi lahkuge WC-poti prill-laualt duši kasutamise ajal!
- Veenduge, et lapsed ei mängiks TECEone'iga.
- Ärge jätke kaanele esemeid ega laske neid keraamika sisse kukkuda.
- Ärge asetage kaanele koormaid ega objekte.
- Kaas on varustatud langetussüsteemiga: seetõttu tohib seda üksnes õrnalt avada ja sulgeda.
- Ärge ronige kaanele ega keraamikale.
- Ärge kasutage duššiga WC-potti, kui see on kahjustatud. Lülitage veevarustus välja ja võtke ühendust spetsialistiga.
- Ärge demonteerige dušš tualetti ega selle osi ise.
- Ärge tehke muudatusi ega lisapaigaldusi.
- Ärge tehke TECEone'il remonti ega muudatusi. Seda tohivad teha ainult vastava kvalifikatsiooniga spetsialistid, kes kasutavad originaalvaruosi.
- Kasutage ainult originaaltarvikuid.
- Ärge paigaldage TECEone'i ruumidesse, kus on külm.
- Puhastus- ja hooldustöid tohivad lapsed ja noored teha ainult järelevalve all.
- Puhastus- ja katlakivieemaldusvahendite kasutamisel järgige alati tootja juhiseid.
- Ärge kunagi teostage katlakivi eemaldamist ilma katlakivieemalduspistikuta!

Selle dokumendi praegune versioon –koos teiste dokumentidega – on saadaval internetis – TECE toodete andmebaasis.

3. Kasutamine

TECEone on integreeritud dušifunktsiooniga WC-pott.

Hügieenilised omadused

- Keraamikasse integreeritud dušivars
- Pikendatav dušivars vahetatava dušivarrepeaga
- Individuaalne dušivarre asend selle liikumistee ulatuses
- Automaatne dušivarre puhastamine enne ja pärast iga dušikorda
- Täismahuline dušijuga
- Manuaalne katlakivieemaldusfunktsioon

Mugavuselased omadused

- Mugav CLASSIC WC-poti prill-laud
- Prill-laua rõnga alumine siseserv (näiteks uriinilekke vältimiseks, kui seda kasutavad väikesed lapsed)
- Pehme avanemise ja sulgemisega WC-poti prill-laua rõngas ja kaas
- Prill-laua ja kaaneüksuse lihtne paigaldamine
- Valitav duši pihustustugevus, keerates pöördnuppu „Vee kogus“.
- Mõlemad pöördnupud asuvad keraamika küljel ja on kergesti ligipääsetavad

Juhtnupud

TECEone on intuiitiivselt käsitsetav, kasutades keraamika paremat ja vasakpoolset pöördnuppu:

- „Vee koguse“ pöördnupp (A): kasutage seda nuppu dušivarre veevarustuse avamiseks ja veejoa intensiivsuse reguleerimiseks. Kui vesi hakkab voolama, liigub dušivars „automaatselt“ väljapoole.
- „Temperatuuri“ pöördnupp (B): kasutage seda nuppu puhastusprotsessi vee-temperatuuri reguleerimiseks.

Vee temperatuuri testimine esmakordsel kasutamisel

- Keerake pöördnupp „Temperatuur“ nii kaugele, kuni see saavutab kõrgeima võimaliku temperatuuri.
- Hoidke sobivat anumad (nt tassi) dušivarre ees.
- Keerake teist „Vee koguse“ pöördnuppu ja kontrollige hoolikalt vett, et näha, kas temperatuur on sobival tasemel (tehaseseade on 38°C). Kui temperatuur on selgelt liiga kõrge, peab spetsialist temperatuuri lähtestama.
- Keerake pöördnupp „Temperatuur“ soovitud temperatuurini või keskmisesse asendisse.
- Veevarustuse väljalülitamiseks keerake sisse-/väljalülitamise pöördnupp nii kaugele kui võimalik.

Dušifunktsiooni käivitamine

Istute WC-poti prill-laual või on paigaldatud TECE pritsmekaitse:

- vajadusel keerake veidi pöördnuppu „Vee kogus“: dušivars ei liigu veel välja ja jahtunud vesi võib keraamikasse joosta, samal ajal loputatakse ja pestakse dušivart veega (E).
- Nüüd keerake pöördnupp täielikult lõpuni: dušivars liigub täielikult välja ja algab veega pesemine (F).
- Vee kogust saate suurendada või vähendada, keerates pöördnuppu „Vee kogus“, kuni soovitud tulemus on saavutatud.
- Vajaliku veetemperatuuri saate seadistada, keerates teist pöördnuppu, sealhulgas töötamise ajal.
- Dušifunktsiooni väljalülitamiseks keerake sisse-/väljalülitamise pöördnupp nii kaugele kui võimalik.

Kuivatamine

- Sulgege sisse-/väljalülitamise pöördnupp.
- Kuivatage end vähese tualettpaberiga.
- Teise võimalusena kasutage väikeseid pestavaid käterätikuid („pesurätid“).

Duši pihustuspeade vahetamine

Tarnekomplektis on ka kolm duši pihustuspead (standardne 75°). Nende asendamiseks toimige järgmiselt.

- Keerake pöördnuppu „Vee kogus“, kuni dušivars liigub veidi välja.
- Tõmmake dušivars käega välja ja lülitage veevarustus välja (G).
- Hoidke ühe käega tugevalt dušivarrest kinni ja teise käega tõmmake pead ettepoole, kuni see tuleb dušivarre küljest lahti (H).
- Nüüd lükake valitud dušipea – ava suunatud ülespoole – dušivarrele, kuni see õrnalt oma kohale lukustub.

Lisavarustusena on võimalik tellida täiendavaid dušipäid, mis erinevad dušijoa intensiivsuse ja asendi poolest (vt „Varuosad“).

4. Puhastamine ja hooldus

Üldised soovitused

Duššiga WC-pott töötab korralikult ainult siis, kui järgitakse puhastusalaseid soovitusi. Puhastada tohib ainult sobivate puhastusainete ja -vahenditega. Sobival puhastusainel peavad olema järgmised minimaalsed omadused:

- Nahasõbralik
- Vedelik
- Kergelt vahutav
- Veelahustuv
- Kergelt happeline

TECEone'i jaoks sobiv puhastusvarustus sisaldab:

- tolmuvabad, pehmed ja ebemevabad lapid;
- pehmed, peenete pooridega käsnad;
- tualetiharjad.

Igapäevane puhastusintervall.

Eemaldage veetilgad pehme ebemevaba lapiga. See hoiab ära katlakiviplekkide teket.

Iganädalane puhastusintervall.

Puhastage pinnad põhjalikult, kontrollige dušivart ja vajadusel puhastage seda. Tõmmake dušivarre pea ära ja puhastage seda jooksva vee all, et eemaldada mustus.

Igakuine puhastusintervall.

Puhastage WC-poti keraamikat sobivate puhastusainetega (vt üleval).

Kaas ja WC-poti prill-laud, pöördnupud

Kaane, WC-poti prill-laua ja pöördnuppude igapäevaseks puhastamiseks kasutage pehmet lappi ja sooja vett ning pehmet majapidamise puhastusvahendit.

Ärge kasutage abrasiivseid, klooripõhiseid või happelisi puhastustooteid.

Keraamikat puhastades avage alati kaas või eemaldage see täielikult, et tõusvad arud ei saaks plasti kahjustada.

WC-poti keraamika

Puhastage poti keraamikat regulaarselt või niipea, kui see on määrdunud. Korrapäraseks puhastamiseks kasutage kaubanduslikku sanitaarpuhastusvahendit. Katlakivi eemaldamiseks kasutage kaubanduses müüdavat katlakivieemaldajat või äädikapõhist puhastusvahendit. Puhastusvahendi kasutamisel järgige alati tootja juhiseid.

Vältige kokkupuudet kõvade või metallesemetega, mis võivad pinda kahjustada või märgistada.

WC-poti kaane eemaldamine

- Tõstke WC-poti kaas ja WC-poti prill-laud üles.
- Eemaldage mõlemad kinnituskruvid hingede (D) küljest kuuskantvõtmega (2,5 mm).
- Hoidke WC-poti kaant ja prill-lauda kahe käega ning tõmmake neid õrnalt ülespoole.

Paigaldamisel vajutage mõlemad hinged üheaegselt - väheste survega - kinnituspoltidele, kuni need on kuuldavalt fikseerunud.

Dušivars

- Keerake isepuhastumiseks veidi pöördnuppu „Vee kogus“ (A): dušivars ei liigu välja ja vesi peseb ümber varre seda puhastades.
- Tugeva määrdumise korral keerake pöördnuppu, kuni dušivars (C) liigub väikese veejoaga välja. Eemaldage mustus sobiva harja või pehme lapiga. Kasutage selleks alati õrnatoimelist puhastusvahendit.
- Kui kasutate dušivartel puhastusvahendeid, eemaldage veega kindlasti kõik puhastusvahendite jäägid, mida olete dušivarrele pihustanud. Kui puhastusaine jääb dušivarrele ja see tõmmatakse uuesti sisse, võib vars kinni jääda ja see ei pruugi pikemas perspektiivis enam korralikult töötada. Niiske lapiga pühkides eemaldatakse puhastusaine usaldusväärset.

Katlakivi eemaldamine

Kui kasutate väga kõrge lubjasisaldusega vett, võib dušipeale, dušivarrele, kaitseseadmele ja hügieenisüsteemile koguneda lubi. Selle eemaldamiseks on kaks protseduuri:

(1) Katlakivi eemaldamine müügiloleva katlakivieemaldajaga

Katlakivijääke saab eemaldada müügil oleva katlakivieemaldaja või äädi-kapõhise puhastusvahendiga või selle saab püsivamate setete korral täiesti asendada. Need komponendid on saadaval varuosadena (vt „Varuosad“).

(2) Katlakivi eemaldamine TECEone katlakivieemalduskomplektiga

Katlakivi eemaldamise komplekti saate kasutada katlakivi jääkide usaldusväärseks eemaldamiseks TECEone sanitaarkeraamikalt. TECEone katlakivieemalduskomplekt (tootenumber 9820580) sisaldab pritsmekaitset, katlakivieemaldustablette ja tihenduskorki:

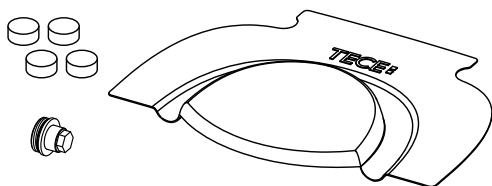

Katlakivieemalduskomplekti kasutamiseks vajate 2,5 mm kuuskantvõtit, 17 mm mutriga padrunvõtit, nõelaotsaga tange ja termomeetrit (valikuline). Enda turvalisuse huvides soovime kanda kindaid ja kaitseprille.



Kui soovite videot vaadata, skannige seda QR-koodi oma nutitelefoni või tahvelarvutiga:

Võite ka seda linki kasutada, et külastada meie veebilehte, kus saate vaadata selgitavat videot: <https://www.tece.com/en/teceone-service>

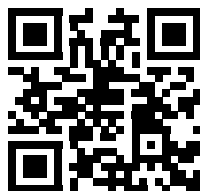

Võimalike ohtude vältimiseks lugege alati esmalt läbi ohutus- ja hoiatusjuhised. Järgige TECE katlakivieemaldustablettide pakendil olevaid juhiseid.

Kas te teadsite? Dušiga WC-potti saab rikke korral kasutada ka tavalise WC-potina. Sel juhul veenduge, et dušivars oleks täielikult sisse tõmmatud.

Kui märkate, et dušivarre mehhanismi töös esineb aeg-ajalt tõrkeid, soovime regulaarselt, vähemalt kord aastas, katlakivi eemaldada. Lisaks on oluline vajadusel katlakivi eemaldamine.

Dušivarre vahetamine

Mõnes olukorras tuleb dušivars ära vahetada. Sel juhul ei kuulu komplekti (tootenumber 9820363) mitte ainult uus dušivars – koos dušipeaga –, vaid ka valge plastist rosetti ja hall paigaldusvõti:

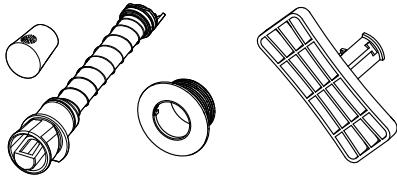

Kui soovite videot vaadata, skannige seda QR-koodi oma nutitelefoni või tahvelarvutiga:

Võite ka seda linki kasutada, et külastada meie veebilehte, kus saate vaadata selgitavat videot: <https://www.tece.com/en/teceone-service>

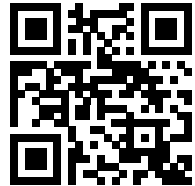

Desinfitseerimine

Oma TECEone'i peate desinfitseerima ainult siis, kui tekib äge patogeenidega nakatumise oht. Dušiga WC-poti tavapärasel kasutamisel ja ilma ohtliku olukorraga piisab ülalkirjeldatud puhastusüklitest.

Agressiivsete desinfitseerimisvahenditega desinfitseerimine võib põhjustada pinnakahjustusi. Palun järgige tootja ohutusjuhiseid. Kasutage ainult desinfitseerimisvahendeid, mis sobivad ka nahaga kokkupuuteks.

Veevahetus

Kui TECEone'i pole pikka aega kasutatud, tuleb dušiga WC-potti värske veega loputada. Soovitame dušifunktsiooni värske veega loputada hiljemalt kahe kuu pärast. See tagab dušivee kvaliteedi enne järgmist dušši.

5. Abi probleemide korral

TECEone on disainitud nii, et probleemid on äärmiselt ebatüüpilised ja võivad tekkida vaid väga harvadel juhtudel. Kui aga peaks ilmnenud rike, on üldiselt kõige parem pöörduda spetsialisti (st paigaldaja) poole.

Palun järgige vastavaid paigaldusjuhiseid. Need leiate toodete andmebaasist aadressil www.tece.com/en.

Probleem	Võimalik põhjus	Lahendus
Dušivars ei liigu täielikult sisse ega välja	Veesurve on liiga madal	Kutsuge paigaldaja.
	Dušivars on lupjunud	Viige läbi punktis 4 kirjeldatud katlakivieemaldamine. Kui need meetmed ei aita, vahetage dušivars välja (tootenumbr 9820580).
	Dušivars on must	Tugeva mustuse korral keerake „Vee koguse“ pöördnupp üles nii, et dušivars (C) ulatub väikese veejoaga välja. Eemaldage mustus sobiva harja või pehme lapiga. Kasutage selleks alati õrnatoimelist puhastusvahendit. Võtke dušivars lahti ja puhastage seda veega (ärge määrige uuesti). Kui see meede ei aita, vahetage dušivart.
Dušijuga on viltu	Dušivars ei ole korralikult oma kohal.	Kontrollige, kas dušivars on õigesti paigas. Kui see ei õnnestu, joondage dušivarre korpus uuesti (vajalik on tualettruumi sanitaarkeraamika lahtivõtmine).
Dušijuga on liiga nõrk	Veevarustusvoolik on murtud	Kutsuge paigaldaja.
	Dušipea või dušivars on blokeeritud/lubjastunud	Puhastage dušipead või dušivart sobiva harjaga. Viige läbi punktis 4 kirjeldatud katlakivieemaldamine. Kui need meetmed ei aita, vahetage dušivart.
Dušivarrest ei tule vett välja	Veevarustus on välja lülitatud	Kontrollige, kas nurgaventiilid on keeratud (vt allolevat joonist) või kontrollige tsentraalset veevarustust.
Dušivars on kinni jäänud	Puhastusaine jäägid dušivarre mehhanismil	Eemaldage puhastusaine dušivarre pealt veega. Niiske lapiga pühkides eemaldatakse puhastusaine usaldusväärselt.
Duši all käies jookseb/tilgub keraamikast vett välja		Puhastage keraamilist kassetti sidrunhappe või äädika abil. Kui see meede ei aita, helistage paigaldajale.
Loputamise ajal jookseb/tilgub keraamikast vett välja	Ühenduskomplekt pole õigesti paigaldatud	Kontrollige kõiki WC-poti ühenduskomplekti komponente (tihend, tihendi alus ja ühenduskomplekti pikkus).

Probleem	Võimalik põhjus	Lahendus
Keraamikast jookseb/tilgub pidevalt vett		Kontrollige, kas kassetid on õigesti paigas (jälgige maksimaalset pingutusmomenti 10 Nm), kontrollige kõiki tihendeid ja tugevdatud voolikute ühendusi. Kui need meetmed ei anna tulemusi, sulgege nurgaventiilid (allpool olev joonis) või peaventiil.
Veetemperatuur erineb sihttemperatuurist	Termostaadikasset on defektne või valesti reguleeritud	Reguleerige eelseadistust (vt paigaldusjuhiseid kasutuselevõtu kohta). Puhastage kassetid või eemaldage neilt katlakivi.
	Nurgaventiil(id) pole korralikult avatud	Kontrollige, kas ventiilid on täielikult avatud.
Veetemperatuur on äkki liiga kõrge või liiga madal	Temperatuurikasset on vigane	Kutsuge paigaldaja.
Katlakivijäägid keraamikal		Puhastage keraamikat spetsiaalse keraamika või portselani puhastusvahendiga.
WC-poti kaas sulgub väga aeglaselt	See ei ole defekt. Pehme sulgemise ja pehme avamise funktsioonid on tehases paigaldatud prill-laua ja kaanemooduli hingedesse. Kaane sulgemiseks on vaja vaid veidi jõudu. Seejärel sulgub see aeglaselt iseenesest.	

Nurgaventiilide asend:

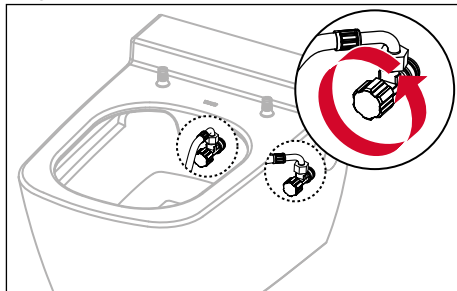

6. Tehnilised andmed

Temperatuurivahemik	10 – 38 °C
Vee rõhk	min 1 bar (0.1 MPa), max 10 bar (1 MPa)
Veekulu kuni	5 l/min.

7. Varuosad

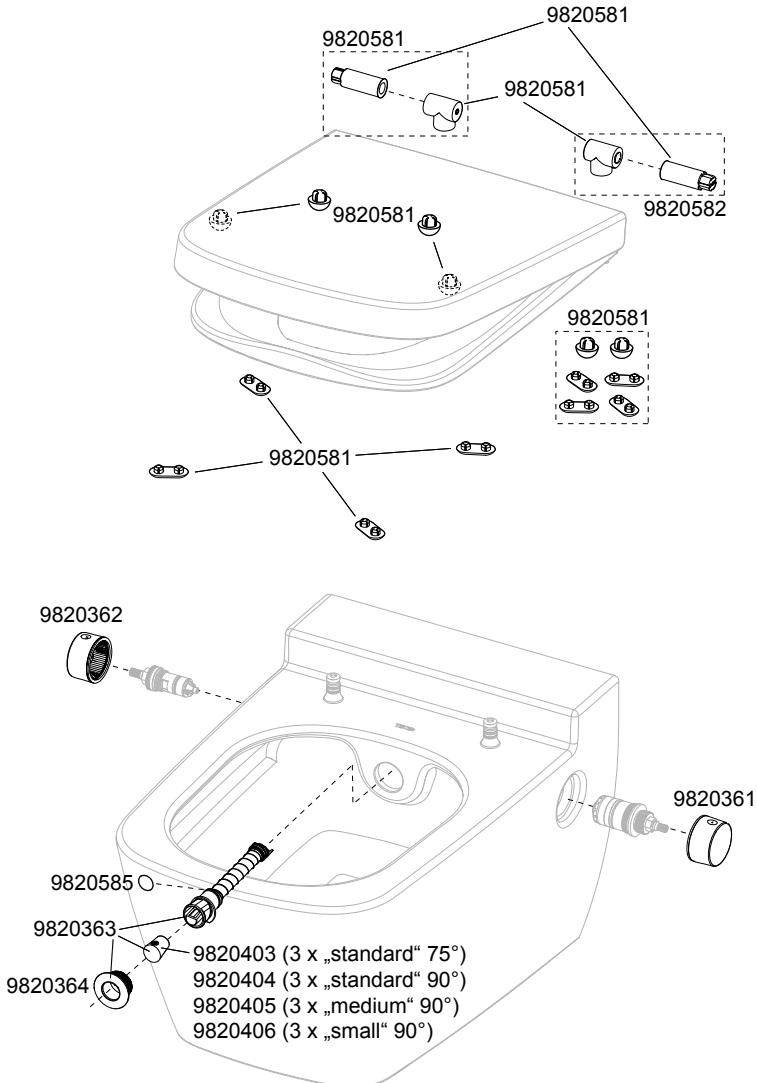

8. Veebiteenus

TECEone'i pikaajalise nautimise tagamiseks oleme seadnud üles teenindusveebi, kus näitame teile, kuidas oma TECEone'i optimaalselt hooldada lühikeste, kergesti mõistetavate videote ja hooldustoodetega või kuidas teostada väiksemaid hooldustöid, kasutades ametlikke varuosi. Teise võimalusena pakume teile oma professionaalset ja mugavat hooldusteenust.

Lihtsalt registreerige oma TECEone meie juures, et nautida atraktiivseid eeliseid nüüd ja tulevikus. Kasutage selleks meie poolt pakutavaid vorme. Nende leidmiseks klõpsake lihtsalt vastavat nuppu „Saada päring“.

See viib teid meie TECEone'i teeninduslehele:
<https://www.tece.com/en/teceone-service>

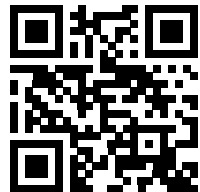

Cienījamais klient!

legādājoties TECEone, jūs esat pieņēmis apzinātu lēmumu produkta labā, kas nosaka jaunus personīgās higiēnas standartus. Esam samazinājuši TECEone līdz tualetes poda ar dušu pamatfunkcijām.

Tādēļ tas ir viegli izprotams un viegli lietojams. Tomēr pirms TECEone pirmās lietošanas reizes iesakām rūpīgi izlasīt šīs instrukcijas.

Tās satur informāciju par TECEone funkciju, drošību un apkopi, kas ir svarīgi, lai nodrošinātu ilglietojuma darbību bez traucējumiem.

Vēlamies pateikties par jūsu uzticību mums un ceram, ka izbaudīsiet jauno tualeti.

Jūsu TECE komanda.

1. Pārskats	215
Piegādes apjoms	215
2. Drošības informācija	215
Paredzētais lietojums	215
Drošības informācija	216
3. Darbība	217
Higiēnas funkcijas	217
Komforta funkcijas	217
Vadības ierīces	217
Ūdens temperatūras pārbaude, lietojot pirmo reizi	217
Sākt dušas funkciju	218
Dušas sprauslas uzgaļu nomaiņa	218
4. Uzkopšana un apkope	219
Vispārīgie ieteikumi	219
Vāks un tualetes poda sēdeklis, pagriežamās pogas	219
Tualetes poda keramikas daļas	219
Dušas šļūtene	220
Atkaļķošana	220
Dušas šļūtenes nomaiņa	222
Dezinfekcija	222
Ūdens apmaiņa	222
5. Palīdzība problēmu gadījumā	223
6. Tehniskie dati	225
7. Rezerves daļas	225
8. Tiešsaistes pakalpojums	226

1. Pārskats

Piegādes apjoms

- TECEone tualetes keramika
- Dušas uzgaļi, materiāli montāžai
- Montāžas instrukcijas, lietošanas instrukcijas

Priekšējā vāka iekšpusē ir astoņas ilustrācijas, kas minētas šajā rokasgrāmatā:

- A Pagriežamā poga “Ūdens daudzums” (ieslēgt/izslēgt)
- B Pagriežamā poga “Temperatūra”
- C Dušas šļūtene ar dušas uzgali
- D Vāka stiprinājumi ar skrūvju komplektu
- E Pagriežamā poga “Ūdens daudzums”, kas pagriezta nedaudz uz augšu
- F Pagriežamā poga “Ūdens daudzums”, kas pagriezta uz augšu
- G Dušas šļūtenes izvilksana uz āru
- H Dušas uzgaļa noņemšana no dušas šļūtenes

2. Drošības informācija

Paredzētais lietojums

TECEone ir piekarināma keramikas tualete ar skalošanas funkciju un paredzēta intīmās zonas ārējai tīrīšanai iekštelpās. To var izmantot kā parastu keramikas tualeti bez dušas funkcijas. Jebkāda cita izmantošana tiek uzskatīta par neatbilstošu. TECEone tualetes pods ar dušas funkciju savā tualetes funkcijā ir piemērots visām vecuma grupām.

Turpmāk norādītās instrukcijas ir piemērojamas visā TECEone dzīves ciklā:

- Pirms TECEone pirmreizējās lietošanas izlasiet šīs lietošanas instrukcijas, lai iepazītos ar to.
- Saglabājiet lietošanas instrukcijas vēlākai uzziņai.
- TECEone apkopi un ekspluatāciju drīkst veikt tikai operators vai lietotājs, ciktāl aprakstīts šajā lietošanas instrukcijā.
- Ja tualetes pods ar dušas funkciju ir izjaukts, vienmēr izmantojiet jaunāko lietošanas instrukciju (piemēram, pārceļoties).

Drošības informācija

- Nekad nepametiet tualetes sēdekli dušas laikā!
- Pārliecinieties, vai bērni nespēlējas ar TECEone.
- Neatstājiet uz vāka priekšmetus un neļaujiet nekam iekrist keramikas poda daļā.
- Nenovietojiet smagumus vai priekšmetus uz poda vāka.
- Vāks ir aprīkots ar nolaišanas sistēmu, tādēļ tas uzmanīgi jāatver un jāaizver.
- Nekāpiet uz vāka vai keramikas daļas.
- Neizmantojiet tualetes podu ar dušas funkciju, ja tas ir bojāts. Izslēdziet ūdens padevi un sazinieties ar speciālistu.
- Neizjauciet keramisko tualeti vai tās skalojamās funkcijas daļas paši.
- Neveiciet nekādas izmaiņas vai papildu ietaises.
- Neveiciet nekādus TECEone remondarbus vai labojumus. To drīkst veikt tikai atbilstoši kvalificēti speciālisti, izmantojot oriģinālās rezerves daļas.
- Izmantojiet tikai oriģinālos piederumus.
- Neuzstādiat TECEone telpās, kas pakļautas salam.
- Tīrīšanas un apkopes darbus drīkst veikt bērni un pusaudži, tikai uzraudzībā.
- Lietojot uzkopšanas un atkaļķošanas līdzekļus, vienmēr ievērojiet ražotāja norādījumus.
- Nekad neveiciet atkaļķošanu bez atkaļķošanas aizbāžņa!

Šī dokumenta pašreizējā versija –kopā ar citiem dokumentiem – ir pieejama – tiešsaistē TECE produktu datubāzē.

3. Darbība

TECEone ir tualete ar integrētu dušas funkciju.

Higiēnas funkcijas

- Dušas šļūtene, kas integrēta poda keramikas daļā
- Pagarināma dušas šļūtene ar aizvietojamu dušas šļūtenes uzgali
- Individuāla dušas šļūtenes pozīcija dušas šļūtenes trajektorijas ietvaros
- Automātiskā dušas šļūtene ir jāuzkopj katru reizi pirms un pēc dušošanās procesa
- Pilna apjoma dušas strūkļa
- Manuāla atkaļķošanas funkcija

Komforta funkcijas

- Ērts KLASISKAIS tualetes sēdeklis
- Sēdekļa apakšējās iekšējās malas gredzens (piemēram, lai novērstu urīna noplūdi, ja to izmanto mazi bērni)
- Poda sēdekļa gredzens un vāka daļa ar mīkstu atveri un mīkstu aizveri
- Viegla sēdekļa un vāka daļas uzstādīšana
- Atlasāms dušas izsmidzināšanas stiprums, pagriežot pogu “Ūdens daudzums”
- Abas pagriežamās pogas atrodas poda keramikas daļas sānā un ir viegli aizsniedzamas

Vadības ierīces

TECEone tiek darbināts intuitīvi, izmantojot labo un kreiso pagriežamo pogu uz poda keramikas daļas:

- Pagriežamā poga “Ūdens daudzums” (A) Izmantojiet šo pogu, lai atvērtu ūdens padevi dušas šļūtenei un kontrolētu ūdens strūkļa intensitāti. Pēc noteiktas ūdens daudzuma plūsmas dušas rokturis “automātiski” pagarinās uz ārpusi.
- Pagriežamā poga “Temperatūra” (B) Izmantojiet šo pogu, lai regulētu ūdens temperatūru uzkopšanas procesam.

Ūdens temperatūras pārbaude, lietojot pirmo reizi

- Pagrieziet pagriežamo pogu “Temperatūra” ik tālu, cik vien iespējams līdz iespējamai maksimālai temperatūrai.
- Turiet piemērotu trauku (piem., krūzi) dušas šļūtenes priekšpusē.
- Pagrieziet otro pagriežamo pogu “Ūdens daudzums” un uzmanīgi pārbaudiet ūdeni, lai redzētu, vai temperatūra ir piemērota (rūpnīcas iestatījums ir 38 °C). Ja temperatūra nepārprotami ir pārāk augsta, speciālistam temperatūra jāiestata.

- Pagrieziet pagriežamo pogu “Temperatūra” līdz vēlamajai temperatūrai vai vidus pozīcijai.
- Pagrieziet ieslēgšanas/izslēgšanas pagriežamo pogu, ciktāl vien iespējams, lai izslēgtu ūdens padevi.

Sākt dušas funkciju

Jūs sēžat uz tualetes poda sēdekļa vai TECE šļakatu aizsegs ir pacelts:

- Ja nepieciešams, nedaudz pagrieziet pagriežamo pogu “Ūdens daudzums”: dušas šļūtene vēl nepagarinās un vēsais ūdens var iekļūt poda keramikas daļā, vienlaikus dušas šļūtene tiek noskalota un nomazgāta ar ūdeni (E).
- Tagad pagrieziet pagriežamo pogu līdz galam: dušas šļūtene pilnībā pagarinās un sākas mazgāšana ar ūdeni (F).
- Varat palielināt vai samazināt ūdens daudzumu, pagriežot pagriežamo pogu “Ūdens daudzums”, līdz sasniedzat vēlamo rezultātu.
- Varat iestatīt ūdens temperatūru, pagriežot otru pagriežamo pogu, tostarp darbības laikā.
- Lai izslēgtu dušas funkcijas, pagrieziet ieslēgšanas/izslēgšanas pagriežamo pogu, ciktāl vien iespējams.

Žāvēšana

- Izslēdziet ieslēgšanas/izslēgšanas pagriežamo pogu.
- Nosusiniet sevi, izmantojot nedaudz tualetes papīra.
- Alternatīvi izmantojiet mazus, mazgājamus roku dvieļus (“ziepju salvetes”).

Dušas sprauslas uzgaļu nomaiņa

Trīs sprauslu uzgaļi arī ir iekļauti piegādes apjomā (standarts 75°). Lai tos nomainītu, rīkojieties šādi:

- Pagrieziet pagriežamo pogu “Ūdens daudzums” līdz brīdim, kad dušas rokturis nedaudz pagarinās.
- Ar roku izvelciet dušas šļūteni un izslēdziet ūdens padevi (G).
- Ar vienu roku cieši turiet dušas šļūteni un ar otru roku pavelciet uzgali uz priekšpusi līdz brīdim, kad tas atdalās no dušas šļūtenes (H).
- Tagad nospiediet izvēlēto dušas uzgali ar atveri uz augšu uz dušas roktura, līdz tā viegli nofiksējas vietā.

Papildu dušas uzgaļus var pasūtīt pēc izvēles, kas atšķiras no dušas strūklas intensitātes un novietojuma (skatīt “Rezerves daļas”).

4. Uzkopšana un apkope

Vispārīgie ieteikumi

Tualetes pods ar dušas funkciju var darboties pareizi tikai tad, ja tiek ievēroti uzkopšanas ieteikumi. Uzkopšana jāveic tikai ar piemērotiem tīrīšanas līdzekļiem un tīrīšanas aprīkojumu. Piemērotam tīrīšanas līdzeklim jābūt ar šādām minimālām īpašībām:

- ādai saudzīgs;
- šķidr;
- nedaudz putojošs;
- ūdenī atšķaidāms;
- nedaudz skābs.

Piemērots tīrīšanas aprīkojums TECEone produktiem iekļauj:

- bezputeķļu, mīksta un bezplūksnu drānas;
- mīksti smalku poru sūkļi;
- tualetes birstes.

Ikdienas uzkopšanas intervāls:

Noņemiet ūdens pilienus ar mīkstu, bezplūksnu drānu. Tas novērš kaļķakmens traipus.

Iknedēļas uzkopšanas intervāls:

Rūpīgi notīriet virsmas, pārbaudiet dušas šļūteni un, ja nepieciešams, notīriet to. Lai noņemtu netīrumus, noņemiet dušas šļūtenes uzgali un notīriet to tekošā ūdenī.

Ikmēneša uzkopšanas intervāls:

Notīriet poda keramikas daļu ar piemērotiem tīrīšanas līdzekļiem (skatīt iepriekš).

Vāks un tualetes poda sēdeklis, pagriežamās pogas

Vāka, tualetes poda sēdekļa un pagriežamo pogu ikdienas uzkopšanai izmantojiet mīkstu drānu, siltu ūdeni un saudzīgu sadzīves tīrīšanas līdzekli. Neizmantojiet abrazīvus, hloru saturošus vai skābus tīrīšanas līdzekļus.

Tīrot keramikas daļu, vienmēr atveriet vāku vai noņemiet to pilnībā tā, lai jebkādi augšupplūstošie tvaiki nesabojātu plastmasu.

Tualetes poda keramikas daļas

Tīriet keramikas daļas regulāri vai kolīdz tās kļūst netīras. Regulārai tīrīšanai izmantojiet komerciālu sanitāro tīrīšanas līdzekli. Lai noņemtu kaļķakmeni, izmantojiet komerciālu kaļķakmens noņemšanas līdzekli vai etiķi saturošu tīrīšanas līdzekli. Izmantojot tīrīšanas produktu, vienmēr ievērojiet ražotāja instrukcijas.

Izvairieties no saskares ar cietiem vai metāla priekšmetiem, kas var sabojāt vai atstāt nospiedumus uz virsmas.

Tualetes poda vāka noņemšana

- Paceliet tualetes poda vāku un tualetes poda sēdekli.
- Noņemiet abas regulēšanas skrūves no eņģēm (D), izmantojot sešstūra atslēgu (2,5 mm).
- Turiet tualetes poda vāku un sēdekli ar abām rokām un uzmanīgi velciet tos uz augšu.

Uzstādot piespiediet abas eņģes vienlaikus, ar nelielu spiedienu uz stiprinājuma skrūvēm, līdz var sadzirdēt, ka tās ir nofiksējušās.

Dušas šļūtene

- Lai veiktu pašattīrīšanos, nedaudz pagrieziet pagriežamo pogu “Ūdens daudzums” (A): dušas šļūtene neizstiepjās un ūdens apskalo šļūteni, tādējādi notīrot to.
- Spēcīga traipa gadījumā pagrieziet pagriežamo pogu, līdz dušas šļūtene (C) izbīdās ar nelielu ūdens strūklu. Notīriet netīrumus ar piemērotu birsti vai mīkstu drānu. Lai to izdarītu, vienmēr lietojiet saudzīgu tīrīšanas līdzekli.
- Izmantojot tīrīšanas līdzekli uz dušas šļūtenes ierīces, pārliecinieties, vai esat ar ūdeni noņēmis visas uz dušas šļūtenes ierīces izsmidzināto tīrīšanas līdzekļu atliekas. Ja tīrīšanas līdzeklis paliek uz dušas šļūtenes un parādās atkārtoti, tas var pielipt un ilgtermiņā radīt nepareizu darbību. Tīrīšanas līdzeklis tiek droši noņemts, noslaukot ar mitru drānu.

Atkaļķošana

Lietojot ūdeni ar ļoti augstu kaļķa saturu, uz dušas uzgaļa, dušas šļūtenes, aizsargierīces un higiēnas sistēmas var veidoties kaļķa nogulsnes. Tā noņemšanai pastāv divas metodes:

(1) Atkaļķošana ar komerciāli pieejamu kaļķakmens noņēmēju

Kaļķakmens nogulsnes var noņemt ar komerciālu kaļķakmens noņemšanas līdzekli vai tīrīšanas līdzekli uz etiķa bāzes vai nomainīt, ja nogulsnes ir noturīgas. Šie komponenti ir pieejami kā rezerves daļas (skatīt “Rezerves daļas”).

(2) Atkaļķošana ar TECEone atkaļķošanas komplektu

Lai droši noņemtu kaļķakmens nogulsnes no TECEone keramikas daļām, varat izmantot atkaļķošanas komplektu. TECEone atkaļķošanas komplektā (preces numurs 9820580) ietilpst šļakatu aizsegs, atkaļķošanas tabletes un nosedzošais vāks:

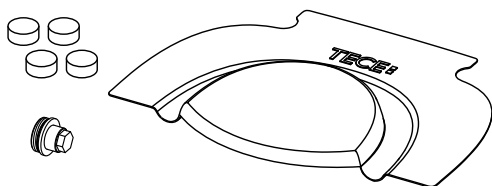

Lai izmantotu atkaļķošanas komplektu, jums būs nepieciešama 2,5 mm sešstūra atslēga, uzgriežņu atslēga ar 17 mm uzgriezni, tievgalu kņabiles un termometrs (pēc izvēles). Jūsu drošībai iesakām valkāt cimdus un aizsargbrilles.



Ja vēlaties noskatīties video, noskenējiet šo kvadrātkodu ar savu viedtālruni vai planšeti.

Vai varat izmantot šo saiti uz mūsu tīmekļa vietni, kurā var noskatīties paskaidrojošu videoierakstu:
<https://www.tece.com/en/teceone-service>

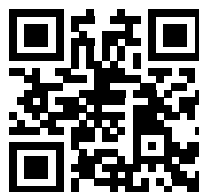

Vienmēr vispirms izlasiet drošības un brīdinājuma instrukcijas, lai izvairītos no iespējamām briesmām. Nemiet vērā uz TECE atkaļķošanas tablešu iepakojuma esošās instrukcijas.

Vai zinājāt? Darbības traucējumu gadījumā tualetes podu ar dušas funkciju var izmantot arī kā normālu tualeti. Šajā gadījumā pārliecinieties, vai dušas šļūtene ir pilnībā pievilkta.

Ja pamanāt, ka dažkārt rodas dušas šļūtenes ierīces darbības traucējumi, iesakām veikt regulāru atkaļķošanu vismaz reizi gadā. Turklāt, ja nepieciešams, svarīgi veikt atkaļķošanu.

Dušas šļūtenes nomaiņa

Pastāv situācijās, kurās dušas šļūtene ir jānomaina. Šajā gadījumā komplektā (preces numurs 9820363) iekļauta ne tikai jaunā dušas šļūtene – ar dušas uzgali, – bet arī balta plastmasas rozete un pelēka uzstādīšanas atslēga:

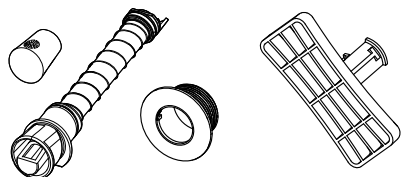

Ja vēlaties noskatīties video, noskenējiet šo kvadrātkodu ar savu viedtālruni vai planšeti:

Vai varat izmantot šo saiti uz mūsu tīmekļa vietni, kurā var noskatīties paskaidrojošu videoierakstu:
<https://www.tece.com/en/teceone-service>



Dezinfekcija

TECEone jādezinficē tikai tad, ja pastāv akūts patogēnu infekcijas risks. Normālas tualetes poda ar dušas funkciju lietošanas gadījumā un bez bīstamām situācijām pietiek ar iepriekš aprakstītajiem uzkopšanas cikliem. Dezinfekcija ar agresīviem dezinfekcijas līdzekļiem var izraisīt virsmas bojājumus. Lūdzam ievērot ražotāja drošības instrukcijas. Izmantojiet tikai tādas dezinfekcijas līdzekļus, kas ir piemēroti arī saskarei ar ādu.

Ūdens apmaiņa

Ja TECEone nav izmantots ilgu laiku, tualetes pods ar dušas funkciju jānoskalo ar svaigu ūdeni. Iesakām izskalot tualetes podu ar dušas funkciju ar svaigu ūdeni vēlākais pēc diviem mēnešiem. Tas nodrošina tualetes poda ar dušas funkciju kvalitāti pirms nākamās dušas.

5. Palīdzība problēmu gadījumā

TECEone ir izstrādāts tā, ka problēmas ir ārkārtīgi maz ticamas un var rasties tikai ļoti retos gadījumos. Tomēr, ja rodas kļūme, iesakām sazināties ar speciālistu (t. i., atslēdznieku).

Lūdzam ievērot attiecīgās montāžas instrukcijas. Tās varat atrast produktu datubāzē vietnē www.tece.com/en.

Problēma	Iespējamais iemesls	Risinājums
Dušas šļūtene pilnībā nepārvietojas uz iekšu vai āru	Ūdens spiediens ir pārāk zems	Zvaniet atslēdzniekam.
	Dušas šļūtene ir pārkalķojusies	Veiciet 4. punktā aprakstīto atkalķošanu. Ja šie pasākumi nesniedz vēlamu rezultātu, nomainiet dušas šļūteni (preces numurs 9820580).
	Dušas šļūtene ir netīra	Spēcīgu netīrumu gadījumā pagrieziet pagriežamo pogu "Ūdens tilpums" uz augšu tā, lai dušas šļūtene (C) izstieptos ar nelielu ūdens strūklu. Notīriet netīrumus ar piemērotu birsti vai mīkstu drānu. Lai to izdarītu, vienmēr lietojiet saudzīgu tīrīšanas līdzekli. Izjauciet dušas šļūteni un notīriet to ar ūdeni (neieeļļojiet atkārtoti). Ja šis pasākums nesniedz vēlamu rezultātu, nomainiet dušas šļūteni.
Dušas strūkļa ir izliekta	Dušas šļūtenes ierīce nav pareizi novietota	Pārbaudiet, vai dušas šļūtenes ierīce ir novietota pareizi. Ja tas neizdodas, atkārtoti izlīdziniet dušas šļūtenes korpusu (nepieciešama tualetes poda keramikas demontāža).
Ūdens strūkļa ir pārāk vāja	Ūdens padeves šļūtene ir saliekta	Zvaniet atslēdzniekam.
	Dušas uzgalis vai dušas šļūtene ir bloķēta/sakaļķojusies	Notīriet dušas uzgali vai dušas šļūteni ar piemēroti birsti. Veiciet 4. punktā aprakstīto atkalķošanu. Ja šie pasākumi nesniedz vēlamu rezultātu, nomainiet dušas šļūteni.
No dušas šļūtenes netek ūdens	Ūdens padeve ir izslēgta	Pārbaudiet, vai stūra vārsti ir ieslēgti (skatiet zemāk redzamo attēlu), vai pārbaudiet centrālo ūdens padevi.
Dušas šļūtene ir iesprūdusi	Tīrīšanas līdzekļa atliekas uz dušas šļūtenes ierīces	Noņemiet tīrīšanas līdzekli no dušas šļūtenes ierīces ar ūdeni. Tīrīšanas līdzeklis tiek droši noņemts, noslaukot ar mitru drānu.
Dušas laikā no keramikas daļas tek / pil ūdens		Notīriet keramikas kārtidžu ar citronskābi vai etiķi. Ja šis pasākums nesniedz vēlamu rezultātu, zvaniet atslēdzniekam.

Problēma	Iespējamais iemesls	Risinājums
Skalošanas laikā no keramikas daļas tek / pil ūdens	Savienojumu komplekts nav uzstādīts pareizi	Pārbaudiet visus tualetes savienojuma komplekta komponentus (blīvējumu, blīvējuma pamatni un savienojumu komplekta garumu).
Ūdens nepārtraukti tek / pil no keramikas daļas		Pārbaudiet, vai kārtidži ir pareizi novietoti (ievērojiet maksimālo pievilkšanas griezes momentu 10 Nm), pārbaudiet visas blīves un pastiprināto šļūteņu savienojumu. Ja šie pasākumi nesniedz vēlamo rezultātu, aizveriet stūra vārstus (attēls redzams zemāk) vai galveno vārstu.
Ūdens temperatūra atšķiras no mērķa temperatūras	Termostata kārtidžs ir bojāts vai nepareizi noregulēts	Pielāgojiet priekšiestatījumu (skatiet montāžas instrukcijas par nodošanu ekspluatācijā). Notīriet vai atkalīkojiet kārtidžus.
	Stūra vārsts(-i) nav pienācīgi atvērts(-i)	Pārbaudiet, vai vārsti ir pilnībā atvērti.
Ūdens temperatūra pēkšņi ir pārāk augsta vai pārāk zema	Temperatūras kārtidžs ir bojāts	Zvaniet atslēdzniekam.
Kaļķu nogulsnes uz keramikas		Notīriet keramikas daļas ar keramikai vai porcelānam paredzētu tīrīšanas līdzekli.
Tualetes poda vāks ļoti lēni aizveras	Šis nav defekts. Mīkstās aizvēršanas un mīkstās atvēršanas funkcijas ir rūpnīcā uzstādītas sēdekļa un pārvalka eņģēs. Poda vāku var aizvērt, piemērojot nedaudz spēka. Pēc tam tas pats lēnām aizveras.	

Stūra vārstu pozīcija:

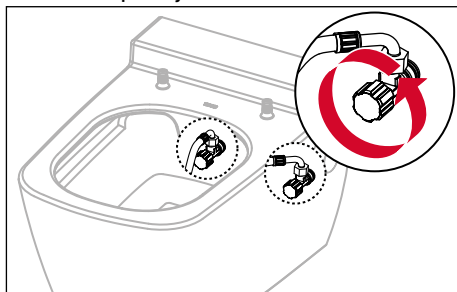

6. Tehniskie dati

Temperatūras diapazons 10–38 °C

Ūdens spiediens min. 1 bārs (0,1 MPa), maks. 10 bāri (1 MPa)

Ūdens patēriņš līdz 5 l/min.

7. Rezerves daļas

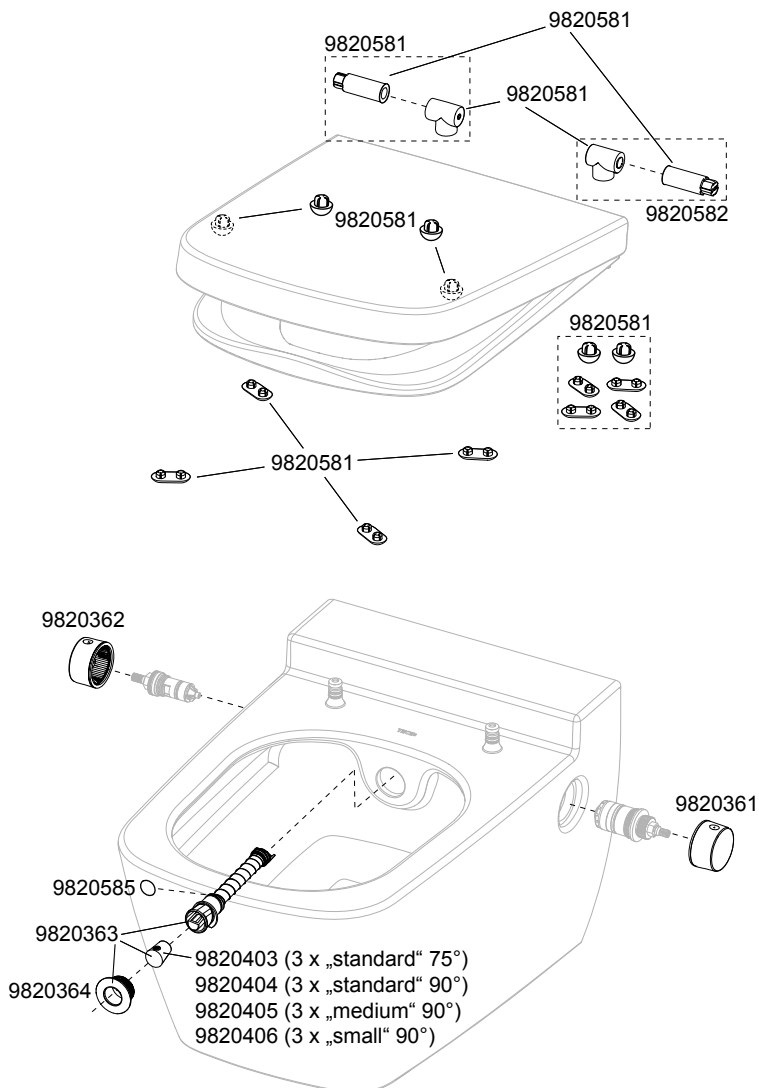

8. Tiešsaistes pakalpojums

Lai nodrošinātu, ka jūs ilgtermiņā izbaudāt TECEone, esam izveidojuši pakalpojumu tīmekļa vietni, kur mēs parādām, kā optimāli rūpēties par savu TECEone ar īsiem, viegli saprotamiem video un ar kopšanas produktiem vai kā pašam veikt nelielus remontdarbus, izmantojot oficiālās rezerves daļas. Turklāt mēs piedāvājam jums mūsu profesionālo un ērto apkopes pakalpojumu.

Vienkārši reģistrējiet savu TECEone ar mums, lai tagad un nākotnē izbaudītu pievilcīgas priekšrocības. Šim mērķim izmantojiet mūsu nodrošinātās veidlapas. Lai tās atrastu, vienkārši noklikšķiniet uz attiecīgās pogas “Iesniegt pieprasījumu”.

Tas aizvedīs jūs uz mūsu TECEone pakalpojumu lapu:
<https://www.tece.com/en/teceone-service>

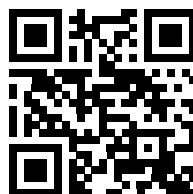

Gerbiamas kliente,

Įsigydami TECEone, sąmoningai nusprendėte pasirinkti gaminį, kuriuo nustatomi nauji asmeninės higienos standartai. Kurdami TECEone, apsiribojome pagrindinėmis unitazo su bidė funkcijomis.

Todėl jis intuityviai valdomas ir paprastas naudoti. Vis dėlto, rekomenduojame, prieš naudojant TECEone pirmą kartą, atidžiai perskaityti šią instrukciją.

Joje pateikiama informacija apie TECEone funkcijas, saugą ir priežiūrą, kuri yra svarbi siekiant užtikrinti sklandų ir patikimą veikimą.

Dėkojame už pasitikėjimą mumis ir tikimės, kad Jūsų naujasis unitazas Jums patiks.

Jūsų TECE komanda.

Prieš naudodami unitazą pirmą kartą, atidžiai perskaitykite šią naudojimo instrukciją ir laikykitės visų naudojimo bei saugos nurodymų.

1. Apžvalga	229
Pakuotės turinys	229
2. Saugumo informacija	229
Paskirtis	229
Saugumo informacija	230
3. Naudojimas	231
Higieninės savybės	231
Komforto funkcijos	231
Valdymas	231
Vandens temperatūros patikrinimas naudojant pirmą kartą	231
Bidė funkcijos įjungimas	232
Puršktuvo galvučių keitimas	232
4. Valymas ir priežiūra	233
Bendrosios rekomendacijos	233
Unitazo dangtis ir valdymo rankenos	233
Unitazo keraminiai paviršiai	233
Purkštukas	234
Kalkių šalinimas	234
Purkštuko keitimas	236
Dezinfekavimas	236
Vandens keitimas	236
5. Pagalba kilus problemoms	237
6. Techniniai duomenys	239
7. Atsarginės dalys	239
8. Paslaugų teikimas internetu	240

1. Apžvalga

Pakuotės turinys

- TECEone keraminis unitazas
- Purkštuko antgaliai, montavimo medžiagos
- Montavimo instrukcija, naudojimo instrukcija

Viršelio vidinėje pusėje rasite aštuonis šioje instrukcijoje minimus paveikslėlius:

- A Vandens kiekio valdymo rankena (įj. / išj.)
- B Temperatūros valdymo rankena
- C Purkštukas su antgaliu
- D Dangčio tvirtinimo detalės su varžtais
- E Vandens kiekio valdymo rankena šiek tiek atsukama
- F Vandens kiekio valdymo rankena visiškai atsukama
- G Purkštuko ištraukimas
- H Antgalio nuėmimas nuo purkštuko

2. Saugumo informacija

Paskirtis

TECEone yra sieninis keraminis tualetas su dušo funkcija, skirtas išoriniam intymios zonos valymui patalpose. Jis taip pat gali būti naudojamas kaip įprastas keraminis unitazas be bidė funkcijos. Bet koks kitoks naudojimas laikomas netinkamu. TECEone unitazą su bidė funkcija kaip tualetą tinka naudoti visoms amžiaus grupėms.

Naudodamiesi TECEone unitazu laikykitės toliau pateikiamų nurodymų:

- Prieš naudodami TECEone pirmą kartą, perskaitykite šią naudojimo instrukciją, kad susipažintumėte su gaminiu.
- Išsaugokite naudojimo instrukciją, kad galėtumėte ja pasinaudoti ateityje.
- Tiek vartotojas, tiek aptarnaujantis asmuo TECEone priežiūrą ir aptarnavimą gali atlikti tik taip, kaip aprašyta šioje naudojimo instrukcijoje.
- Jei unitazas su bidė funkcija buvo išmontuotas, visada remkitės naujausia naudojimo instrukcijos redakcija (pvz., persikraustant).

Saugumo informacija

- Niekada nemėginkite stotis nuo unitazo veikiant bidė funkcijai!
- Pasirūpinkite, kad su TECEone nežaistų vaikai.
- Nepalikite ant dangčio jokių daiktų ir pasirūpinkite, kad daiktai nekristų ant keraminio unitazo.
- Nedėkite ant dangčio sunkių daiktų.
- Dangtis yra su integruota minkšto uždarymo sistema, todėl visada turi būti atidaromas ir uždaromas atsargiai.
- Nelipkite ant dangčio ar keraminio unitazo.
- Nesinaudokite unitazu su bidė funkcija, jei jis sugedęs. Užsukite vandens tiekimą ir kreipkitės į specialistą.
- Nedomontuokite dušo klozeto ar jo dalių patys.
- Nemodifikuokite TECEone ir nemontuokite papildomų priedų.
- TECEone neremontuokite ir neatlikite jokių jo pakeitimų. Šiuos darbus gali atlikti tik tinkamą kvalifikaciją turintys specialistai, naudodami originalias atsargines dalis.
- Naudokite tik originalius priedus.
- Nemontuokite TECEone patalpose, kuriose galima neigiama oro temperatūra.
- Valymo ir priežiūros darbus vaikai ir jaunuoliai gali atlikti tik prižiūrimi.
- Naudodami valymo ir kalkių šalinimo priemonės, visada laikykitės gamintojo nurodymų.
- Niekada nešalinkite kalkių be nukalkinimo akls!

Naujausią šio dokumento redakciją – kartu su kitais dokumentais – galima rasti interneto svetainėje, TECE gaminių duomenų bazėje.

3. Naudojimas

TECEone yra unitazas su integruota bidė funkcija.

Higieninės savybės

- Purkštukas įmontuotas keraminiame unitaze
- Ištraukiamas purkštukas su keičiama purkštuko galvute
- Individuali purkštuko padėtis jo judėjimo diapazone
- Automatinis purkštuko išsivalymas prieš kiekvieną bidė funkcijos panaudojimą ir po jo
- Vientisa vandens srovė
- Rankinis kalkių šalinimo būdas

Komforto funkcijos

- Patogus unitazo dangtis CLASSIC
- Žemesnis vidinis dangčio žiedas (pvz., leidžiantis išvengti šlapimo nutekėjimo, kai unitazu naudojasi maži vaikai)
- Unitazo dangtis su švelnaus atidarymo ir uždarymo funkcija
- Nesudėtingas unitazo dangčio montavimas
- Pasirinkite purškimo srovės stiprumą, sukdami vandens kiekio valdymo rankeną
- Abi valdymo rankenos įrengtos keraminio unitazo šone ir yra lengvai pasiekiamos

Valdymas

TECEone valdomas intuityviai, naudojant dešinėje ir kairėje ant keraminio unitazo esančias valdymo rankenas.

- Vandens kiekio valdymo rankena (A): Naudodami šį sukamąjį reguliatorių, paleiskite vandens tiekimą į purkštuką ir sureguliuokite vandens srovės intensyvumą. Pradėjus tekėti tam tikram vandens kiekiui, purkštukas automatiškai išlenda.
- Temperatūros valdymo rankena (B): Šiuo sukamuoju reguliatoriumi reguliuokite prausimui skirtą vandens temperatūrą.

Vandens temperatūros patikrinimas naudojant pirmą kartą

- Temperatūros valdymo rankeną pasukite iki galo, kad būtų nustatyta aukščiausia galima temperatūra.
- Prieš purkštuką laikykite tinkamą indą (pvz., puodelį).
- Atsukite kitą – vandens kiekio – valdymo rankeną ir atidžiai patikrinkite vandens temperatūrą, įsitikinkite, jog jis yra maloniai šiltas (gamyklinis nustatymas 38° C). Jei temperatūra akivaizdžiai per aukšta, specialistas turi nustatyti reikiamą temperatūrą.

- Temperatūros valdymo rankena pasirinkite norimą temperatūrą arba nustatykite ją į vidurinę padėtį.
- Iki galo pasukite įj. / išj. valdymo rankeną, kad užsuktumėte vandens tiekimą.

Bidė funkcijos įjungimas

Jūs sėdite ant unitazų arba yra sumontuotas TECE apsauginis dangtelis:

- Jei reikia, šiek tiek pasukite vandens kiekio valdymo rankeną: purkštukas dar neišstumtas; į keraminį unitazą gali tekėti atvėsęs vanduo, o purkštukas tuo pat metu yra praskalaujamas ir nuplaunamas vandeniu (E).
- Dabar iki galo pasukite valdymo rankeną: purkštukas visiškai išstumiamas ir pradedamas plovimas vandeniu (F).
- Vandens kiekį galite padidinti arba sumažinti sukdami vandens kiekio valdymo rankeną, kol bus pasiektas pageidaujamas kiekis.
- Sukdami kitą valdymo rankeną, taip pat ir naudojimo metu, galite nustatyti pageidaujamą vandens temperatūrą.
- Bidė funkciją galite išjungti, įj. / išj. valdymo rankeną pasukdami atgal iki galo.

Džiovinimas

- Užsukite įj. / išj. valdymo rankeną.
- Nusišluostykite nedidele skiaute tualetinio popieriaus.
- Arba naudokite mažus skalbiamus rankšluostėlius (valomąsias servetėles).

Puršktuvo galvucių keitimas

Tiekiamame komplekte yra ir trys puršktuvo galvutės (standartinės, 75°).

Norėdami jas pakeisti, atlikite toliau nurodytus veiksmus:

- Vandens kiekio valdymo rankeną sukite tol, kol bus šiek tiek išstumtas purkštukas.
- Ištraukite purkštuką ranka ir užsukite vandens tiekimą (G).
- Viena ranka tvirtai laikykite purkštuką, o kita traukite purškimo galvutę, kol ji nusiims nuo puršktuvo (H).
- Dabar uždėkite pasirinktą purškimo galvutę angomis aukštyn ant puršktuvo, kol ji užsifiksuos.

Pageidaujant galima užsisakyti papildomas purškimo galvutes, kurios skiriasi purškimo srovės intensyvumu ir forma (žr. „Atsarginės dalys“).

4. Valymas ir priežiūra

Bendrosios rekomendacijos

Tinkamas unitazo su bidė funkcija veikimas galimas tik tuo atveju, jei laikomasi valymo rekomendacijų. Valymas turėtų būti atliekamas tik naudojant tinkamus valiklius ir valymo priemones. Tinkamas valiklis turi atitikti bent šiuos mažiausius reikalavimus:

- Nekenkiantis odai
- Skystas
- Šiek tiek putojantis
- Tirpstantis vandenyje
- Lengvai rūgštinis

TECEone tinkamos valymo priemonės:

- nedulkėtos, minkštos ir nesipūkuojančios šluostės;
- minkštos, smulkių porų kempinės;
- unitazų šepėčiai.

Kasdien:

Minkšta, nesipūkuojančia šluoste nuvalykite vandens lašus. Taip bus išvengta kalkių dėmių atsiradimo.

Kas savaitę:

Kruopščiai nuvalykite paviršius, patikrinkite purkštuką ir, jei reikia, nuvalykite. Nuimkite nuo purkštuko galvutę ir nuplaukite ją po tekančiu vandeniu, kad pašalintumėte nešvarumus.

Kas mėnesį:

Tinkamais valikliais (žr. pirmiau) nuvalykite klozeto keraminius paviršius.

Unitazo dangtis ir valdymo rankenos

Unitazo dangtį ir valdymo rankenas kasdien valykite minkšta šluoste naudodami šiltą vandenį su švelniu buitiniu valikliu. Nenaudokite abrazyvinių, chloro pagrindu pagamintų ar rūgštinių valiklių.

Prieš valydami keraminius paviršius, kas kartą atidarykite dangtį arba visiškai jį nuimkite, kad kylantys garai nesugadintų plastiko.

Unitazo keraminiai paviršiai

Keraminius paviršius valykite reguliariai arba tada, kai jie užsiteršia. Reguliaraus valymo reikmėms naudokite prekyboje esančius higieninius valiklius. Kalkių nuosėdoms šalinti naudokite kalkių šalinimo priemonę arba acto pagrindu pagamintą valiklį. Valymo priemonę visada naudokite pagal gamintojo nurodymus.

Nenaudokite jokių kietų ar metalinių daiktų, kurie gali sugadinti paviršių arba palikti žymių.

Unitazo dangčio nuėmimas

- Pakelkite unitazo dangtį.
- Naudodami šešiakampį raktą (2,5 mm), iš vyrių (D) išsukite abu varžtus.
- Abiem rankomis laikydami unitazo dangtį, atsargiai patraukite jį aukštyn.

Montuodami nestipriai vienu metu spauskite abu vyrius ant tvirtinimo varžtų, kol varžtai užsifiksuos girdimai spragtelėdami.

Purkštukas

- Norėdami įjungti savaiminio valymo funkciją, truputį pasukite vandens kiekio valdymo rankeną (A): purkštukas neišstumiamas ir vanduo teka ant purkštuko, taip jį nuplaudamas.
- Esant sunkiai pašalinamiems nešvarumams, sukite valdymo rankeną, kol purkštukas (C) bus išstumtas nedidelės vandens srovės. Nuvalykite nešvarumus tinkamu šepetiu arba minkšta šluoste. Tam visada naudokite švelnų valiklį.
- Jei purkštuką valote valikliais, užtikrinkite, kad bet kokie valiklio likučiai, kuriuos purškiate ant purkštuko, būtų nuplauti vandeniu. Jei ant purkštuko lieka valiklio, jis gali prilipti, todėl purkštukas ilgainiui gali padėti blogiau veikti. Valiklį patikimai galima nuvalyti drėgna šluoste.

Kalkių šalinimas

Jei naudojamas labai kietas vanduo, ant purškimo galvutės, purkštuko, apsarginio įtaiso ir higieninės sistemos gali susidaryti kalkių nuosėdų. Jas pašalinti galima dviem būdais:

1) Kalkių šalinimas naudojant prekyboje esančią kalkių šalinimo priemonę

Kalkių nuosėdas galima pašalinti naudojant prekyboje esančią kalkių nuosėdų šalinimo priemonę ar acto pagrindu pagamintą valiklį, o jei susidaro sunkiai pašalinamų nuosėdų, reikia pakeisti dalis. Atsarginių dalių sąrašas pateiktas atskirame skirsnyje, (žr. skirsnį „Atsarginės dalys“).

2) Kalkių šalinimas naudojant TECEone kalkių šalinimo rinkinį

Nuo TECEone keraminių paviršių patikimai pašalinti kalkių nuosėdas galima naudojant kalkių šalinimo rinkinį. TECEone kalkių šalinimo rinkinį (prekės Nr. 9820580) sudaro apsauginis dangtelis, kalkių šalinimo tabletes ir aklė:

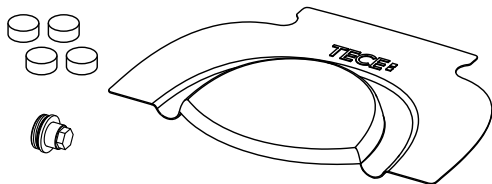

Kad galėtumėte naudoti kalkių šalinimo rinkinį, reikės 2,5 mm dydžio šešiakampio raktą, veržliarakčio su 17 mm galvute, replių su smailiais galais ir termometro (pasirinktinai). Jūsų pačių saugumo sumetimais rekomenduojame mūvėti pirštines ir užsidėti apsauginius akinius.



Jei norite peržiūrėti vaizdo įrašą, nuskaitykite savo išmanioju telefonu arba planšetiniu kompiuteriu šį QR kodą:

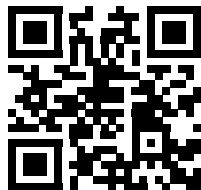

Arba galite spustelėję toliau pateikiamą nuorodą apsilankyti mūsų svetainėje ir joje peržiūrėti aiškinamąjį vaizdo įrašą:
<https://www.tece.com/en/teceone-service>

Visada pirmiausia perskaitykite saugos nurodymus ir įspėjimus, kad išvengtumėte galimų pavojų. Laikykitės ant TECE kalkių šalinimo tablečių pakuočių pateiktų nurodymų.

Ar žinote? Sutrikus veikimui unitazas su bidė funkcija gali būti naudojamas kaip įprastas unitazas. Tokiu atveju įsitikinkite, kad purkštukas yra visiškai įtrauktas.

Pastebėjus, kad purkštuko mazgas kartais prasčiau veikia, rekomenduojame reguliariai, bent kartą per metus, pašalinti kalkes. Be to, prireikus svarbu atlikti kalkių šalinimo procedūrą.

Purkštuko keitimas

Pasitaiko situacijų, kada purkštuką reikia pakeisti. Tokiu atveju rinkinyje (prekės Nr. 9820363) yra ne tik naujas purkštukas – su galvute –, bet ir baltas plastikinis tvirtinimo žiedas bei pilkas montavimo raktas:

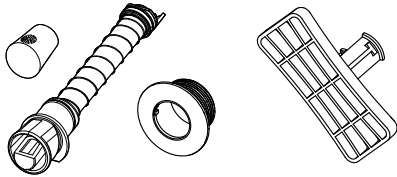

Jei norite peržiūrėti vaizdo įrašą, nuskaitykite savo išmaniuoju telefonu arba planšetiniu kompiuteriu šį QR kodą:

Arba galite spustelėję toliau pateikiamą nuorodą apsilankyti mūsų svetainėje ir joje peržiūrėti aiškinamąjį vaizdo įrašą:
<https://www.tece.com/en/teceone-service>

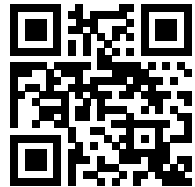

Dezinfekavimas

TECEone dezinfekuoti reikia tik kilus dideliam užkrėtimo patogeninėmis bakterijomis pavojui. Unitazą su bidė funkcija naudojant įprastomis sąlygomis ir nesant pavojingų situacijų, pakanka pirmiau aprašytų valymo ciklų. Dezinfekuojant agresyviais dezinfekantais gali būti sugadintas paviršius. Laikykitės gamintojo saugos nurodymų. Naudokite tik dezinfekantus, nekenkiančius esant sąlyčiui su oda.

Vandens keitimas

Jei TECEone nebuvo naudojamas ilgą laiką, unitazą su bidė funkcija reikia praplauti šviežiu vandeniu. Purkštuką rekomenduojame praplauti šviežiu vandeniu ne vėliau kaip po dviejų mėnesių. Tai užtikrinama bidė funkcijai naudojamą vandens kokybę prieš kitą šios funkcijos panaudojimą.

5. Pagalba kilus problemoms

TECEone sukurtas taip, kad problemos mažai tikėtinos ir gali atsirasti tik labai retais atvejais. Vis dėlto gedimo atveju paprastai geriausia kreiptis į specialistą (pvz., santechniką).

Laikykitės atitinkamų montavimo instrukcijų. Jas galima rasti interneto svetainėje www.tece.com/en, gaminių duomenų bazėje.

Problema	Galima priežastis	Sprendimas
Purkštukas iki galo neįstumiamas ar neišstumiamas	Per mažas vandens slėgis	Iškvieskite santechniką.
	Purkštukas yra užkalkėjęs	Pašalinkite kalkes, kaip aprašyta 4 punkte. Jei šios priemonės nepadeda, pakeiskite purkštuką (prekės Nr. 9820580).
	Purkštukas yra nešvarus	Esant sunkiai pašalinamiems nešvarumams, sukite vandens kiekio valdymo rankeną, kol purkštukas (C) bus išstumtas nedidelės vandens srovės. Nuvalykite nešvarumus tinkamu šepetiu arba minkšta šluoste. Tam visada naudokite švelnų valiklį. Išmontuokite purkštuką ir išplaukite vandeniu (netepkite pakartotinai tepalu). Jei ši priemonė nepadeda, pakeiskite purkštuką.
Purškimo srovė yra kreiva	Netinkamai sumontuotas purkštuko mazgas	Patikrinkite, ar tinkamai sumontuotas purkštuko mazgas. Jei problema išlieka, išlygiuokite purkštuko korpusą (tam reikia nuimti keraminį unitazą).
Purškimo srovė yra per silpna	Sulinkusi vandens tiekimo žarna	Iškvieskite santechniką.
	Užsikimšusi / užkalkėjusi purškimo galvutė arba purkštukas	Išvalykite purškimo galvutę arba purkštuką tinkamu šepetiu. Pašalinkite kalkes, kaip aprašyta 4 punkte. Jei šios priemonės nepadeda, pakeiskite purkštuką.
Iš purkštuko neteka vanduo	Išjungtas vandens tiekimas	Patikrinkite, ar atsukti kampiniai ventiliai (žr. pav. toliau), arba patikrinkite centrinį vandens tiekimą.
Užstrigo purkštukas	Valiklio likučiai ant purkštuko mazgo	Nuo purkštuko mazgo vandeniu nuplaukite valiklio likučius. Valiklį patikimai galima nuvalyti drėgna šluoste.
Srovės purškimo metu keraminiame unitaze teka / laša vanduo		Išvalykite keraminį vožtuvą citrinų rūgštimi arba actu. Jei ši priemonė nepadeda, iškvieskite santechniką.
Nuleidžiant vandenį už unitazo teka / laša vanduo	Netinkamai sumontuotas pajungimo rinkinys	Patikrinkite visus unitazo pajungimo komplekto komponentus (tarpines, sujungimo vietas ir sujungimo vamzdžių ilgius).

Problema	Galima priežastis	Sprendimas
Už unitazo nuolat teka / laša vanduo		Patikrinkite, ar tinkamai sumontuoti vožtuvai (taikydami maksimalų 10 Nm priveržimo momentą), patikrinkite visas tarpines ir armuotų žarnų jungtis. Jei šios priemonės nepadaeda, užsukite kampinius ventilius (pav. apačioje) arba pagrindinį ventilių.
Vandens temperatūra skiriasi nuo tikslinės temperatūros	Sugedęs arba netinkamai sureguliuotas termostatinis valdymo vožtuvas	Pakoreguokite pradinį nustatymą (žr. montavimo instrukciją, kurio turi būti laikomasi prieš pradėdant naudoti pirmą kartą). Išvalykite vožtuvus arba pašalinkite iš jų kalkių nuosėdas.
	Netinkamai atsuktas (-i) kampinis (-ai) ventilis (-ai)	Patikrinkite, ar ventiliai visiškai atsukti.
Vandens temperatūra staiga pasidaro per aukšta arba per žema	Sugedo termostatinis valdymo vožtuvas	Iškvieskite santekniką.
Kalkių nuosėdos ant keraminių paviršių		Nuvalykite keraminius paviršius keramikos ar porceliano valikliu.
Unitazo dangtis užsidaro labai lėtai	Tai nėra gedimas. Švelnaus uždarymo ir švelnaus atidarymo funkcijos įdiegtos gamykloje montuojant dangčio vyrus. Dangtis turi būti nuleidžiamas tik lengvai pastumiant. Tada jis lėtai užsidaro pats.	

Kampinių ventilių padėtis:

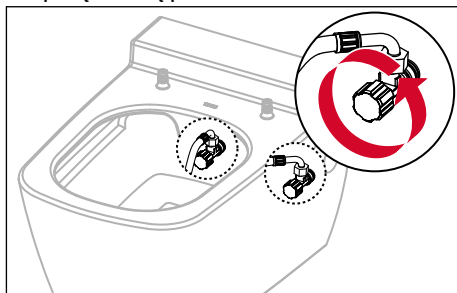

6. Techniniai duomenys

Temperatūros diapazonas	10–38° C
Vandens slėgis	min. 1 bar (0,1 MPa), maks. 10 bar (1 MPa)
Vandens suvartojimas	iki 5 l/min

7. Atsarginės dalys

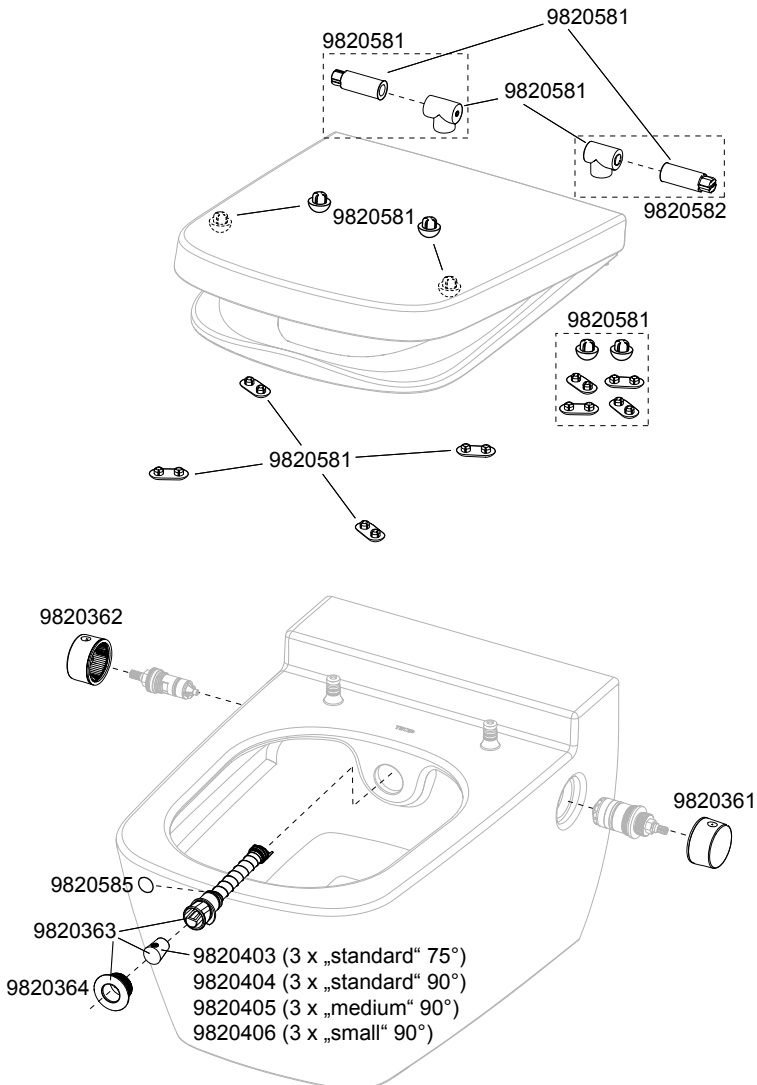

LT

8. Paslaugų teikimas internetu

Kad galėtumėte ilgai džiaugtis savo TECEone, sukūrėme paslaugų internetinę svetainę, kurioje pateiktuose trumpuose, lengvai suprantamuose vaizdo įrašuose parodome, kaip geriausiai prižiūrėti TECEone ir naudoti priežiūros produktus arba kaip savarankiškai atlikti smulkų remontą naudojant oficialiai įsigyjamus atsargines dalis. Taip pat galite pasinaudoti mūsų siūlomomis profesionaliomis ir patogiomis techninės priežiūros paslaugomis.

Tiesiog užregistruokite savo TECEone mūsų svetainėje, kad galėtumėte naudotis teikiamais pranašumais dabar ir ateityje. Tam naudokite mūsų pateiktas formas. Jas rasti galite tiesiog spustelėję atitinkamą mygtuką „Pateikti užklausą“.

Tada būsite nukreipti į mūsų TECEone paslaugų puslapį:
<https://www.tece.com/en/teceone-service>

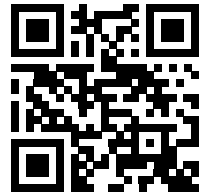

Stimate client,

Achiziționând produsele TECEone ați luat, în cunoștință de cauză, o decizie în favoarea unor produse care stabilesc noi standarde în ceea ce privește igiena personală. Prin TECEone am redus totul la funcțiile esențiale ale unei combinații de WC și bideu.

Produsul este așadar intuitiv și ușor de utilizat. Cu toate acestea, înainte de a utiliza produsul TECEone pentru prima oară vă recomandăm să citiți cu atenție aceste instrucțiuni.

Ele cuprind informații privind funcționarea, siguranța și întreținerea produsului TECEone, lucruri importante pentru a se obține o utilizare fără probleme și de durată a produsului.

Dorim să vă mulțumim pentru încrederea ce ne-o acordați și sperăm că veți bucura de noua dumneavoastră toaletă.

Echipa TECE.

RO

Înainte de a utiliza vasul de WC pentru prima oară citiți în întregime și cu atenție aceste instrucțiuni și respectați toate instrucțiunile de utilizare și de siguranță.

1. Prezentare generală	243
Conținutul livrării	243
2. Informații privind siguranța	243
Destinația produsului	243
Informații privind siguranța	244
3. Modul de operare	245
Dotări pentru igienă	245
Dotări pentru confort	245
Comenzile	245
Temperatura apei trebuie testată atunci când vasul de WC este folosit pentru prima oară	245
Pornirea funcției de bideu	246
Înlocuirea duzelor de duș	246
4. Curățarea și întreținerea	247
Recomandări generale	247
Capacul și scaunul de toaletă, butoanele rotative	247
Vas ceramic pentru WC	247
Brațul de duș	248
Detartrarea	248
Înlocuirea brațului de duș	250
Dezinfectarea	250
Schimbarea apei	250
5. Ajutor în cazul problemelor	251
6. Date tehnice	253
7. Piese de schimb	253
8. Service-ul online	254

1. Prezentare generală

Conținutul livrării

- Vas ceramic pentru WC TECEone
- Capete de duș, materiale pentru montaj
- Instrucțiuni de asamblare, instrucțiuni de utilizare

Pe partea interioară a copertii frontale veți găsi opt ilustrații la care se face trimitere în acest manual:

- A Butonul rotativ “Cantitatea de apă” (pornit/oprit)
- B Butonul rotativ “Temperatura”
- C Brațul de duș cu capul de duș
- D Capacul cu șuruburile de fixare
- E Butonul rotativ “Cantitatea de apă” răsucit ușor în sus
- F Butonul rotativ “Cantitatea de apă” răsucit în sus
- G Tragerea în afară a brațului de duș
- H Desprinderea capului de duș de pe brațul de duș

2. Informații privind siguranța

Destinația produsului

TECEone este un vas ceramic pentru WC cu montaj suspendat și cu funcție de bideu integrată, pentru curățarea cu apă a șezutului. Acest produs poate fi folosit și ca un WC obișnuit, fără funcția de bideu. Orice altă utilizare în afară de acestea este considerată ca incorectă. Funcția de WC a TECEone este adecvată pentru toate grupele de vârstă.

Instrucțiunile de mai jos sunt valabile pentru întreaga durată de viață a vaselor ceramice pentru WC TECEone:

- Citiți cu atenție aceste instrucțiuni înainte de a utiliza TECEone pentru prima oară, pentru a vă familiariza cu produsul.
- Păstrați instrucțiunile de utilizare pentru a le consulta mai târziu.
- Întreținerea și utilizarea vaselor de WC cu bideu TECEone se vor executa doar de către personal calificat sau utilizator, în conformitate cu prezentele instrucțiuni de utilizare.
- Dacă vasul de WC cu bideu a fost demontat (de exemplu când vă mutați) folosiți întotdeauna ultima versiune a instrucțiunilor.

Informații privind siguranța

- Nu vă ridicați niciodată de pe WC cât timp dușul bideului funcționează!
- Nu lăsați copiii să se joace cu vasul de WC TECEone.
- Nu lăsați niciun obiect pe capac și nu lăsați ca vreun obiect să cadă în vasul ceramic.
- Nu lăsați greutatea sau obiecte pe capac.
- Capacul este prevăzut cu un sistem de coborâre "soft close", prin urmare el trebuie ridicat și coborât ușor.
- Nu vă suiți pe capac sau pe vasul ceramic.
- Nu utilizați vasul de WC cu bideu dacă aceasta este deteriorat. Întrerupeți alimentarea cu apă și luați legătura cu un specialist.
- Nu demontați singur vasul de WC sau părțile sale.
- Nu faceți niciun fel de modificare și nu adăugați instalații suplimentare.
- Nu faceți niciun fel de reparații sau modificări la TECEone. Acestea trebuie făcute doar de specialiști care dețin calificarea corespunzătoare și care utilizează piese de schimb originale.
- Folosiți doar accesorii originale.
- Nu instalați vasul de WC TECEone în încăperi supuse înghețului.
- Lucrările de curățare și întreținere pot fi efectuate de către copii și tineri numai sub supraveghere.
- Dacă se folosesc agenți de curățare și detartrare respectați întotdeauna instrucțiunile producătorilor.
- Nu faceți niciodată detartrarea fără a folosi capul de detartrare!

Versiunea curentă a prezentului document –împreună cu alte documente sunt disponibile – online, în baza de date a produselor TECE.

3. Modul de operare

TECEone este un vas ceramic pentru WC care are integrată și funcția de bideu.

Dotări pentru igienă

- Braț de duș încorporat în vasul ceramic
- Braț de duș extensibil cu cap înlocuibil
- Poziții distincte ale jetului de duș în raza de mișcare a brațului de duș
- Brațul de duș se curăță automat înainte și după spălare
- Jet de duș la volum maxim
- Funcție de detartrare manuală

Dotări pentru confort

- Scaun de WC CLASSIC confortabil
- Scaun de WC cu margine interioară la partea inferioară (de exemplu pentru a preveni scurgerea urinei atunci când vasul de WC este folosită de copiii mici)
- Scaun și capac cu ridicare și coborâre lentă
- Instalare ușoară a scaunului și capacului
- Presiune reglabilă a jetului de apă, cu ajutorul butonului rotativ pentru cantitatea de apă
- Ambele butoane rotative sunt situate pe lateralele vasului ceramic și sunt ușor accesibile

Comenzile

Utilizarea vaselor de WC TECEone este intuitivă și presupune utilizarea butoanelor rotative de pe vasul ceramic:

- Butonul rotativ „Cantitatea de apă” (A): Acest buton se folosește pentru a deschide alimentarea cu apă a dușului și pentru a controla intensitatea jetului de apă. După ce a început curgerea unei anumite cantități de apă brațul de duș se extinde automat în afară.
- Butonul rotativ “Temperatura” (B): Acest buton se folosește pentru a regla temperatura apei de spălare.

Temperatura apei trebuie testată atunci când vasul de WC este folosit pentru prima oară

- Răsuciți butonul rotativ „Temperatura” până la capăt pentru a obține temperatura cea mai ridicată.
- Puneți un recipient adecvat (de exemplu un pahar) în fața brațului de duș.
- Rotiți celălalt buton rotativ „Cantitatea de apă” și testați cu atenție apa pentru a vedea dacă temperatura acesteia este confortabilă (setarea din fabrică este la 38°C). Dacă temperatura este în mod clar prea ridicată ea trebuie resetată de un specialist.

- Răsuciți butonul rotativ „Temperatură” până la nivelul dorit de temperatură sau în poziția de mijloc.
- Răsuciți butonul rotativ de pornire/oprire până la capăt pentru a întrerupe alimentarea cu apă.

Pornirea funcției de bideu

Trebuie să vă așezați pe scaunul de toaletă sau trebuie să aveți montată ușa de vizitare TECE:

- Dacă este necesar răsuciți ușor butonul rotativ „Cantitatea de apă”: brațul de duș nu se extinde încă iar apa rece este drenată în vasul de WC simultan cu spălarea brațului de duș (E).
- Acum răsuciți butonul până la capăt: Brațul de duș se extinde complet și începe spălarea cu apă (F).
- Puteți mări sau reduce cantitatea de apă răsucind butonul „Cantitatea de apă” până când obțineți rezultatul dorit.
- Puteți seta temperatura dorită a apei răsucind celălalt buton rotativ, inclusiv în timpul operării.
- Opriți funcționarea bideului, răsuciți butonul de pornire/oprire până la capăt.

Uscarea

- Închideți butonul rotativ de pornire/oprire.
- Faceți dumneavoastră uscarea folosind puțină hârtie igienică.
- Puteți folosi de asemenea și prosoape mici, pentru spălarea mâinilor („prosoape de săpun”).

Înlocuirea duzelor de duș

În livrare sunt incluse și trei duze de duș (standardul este de 75°). Pentru a le înlocui procedați după cum urmează:

- Răsuciți butonul „Cantitatea de apă” până când brațul de duș iese puțin în afară.
- Trageți cu mâna brațul de duș în afară și opriți alimentarea cu apă (G).
- Țineți ferm cu o mână brațul de duș iar cu cealaltă trageți capul de duș înainte până când iese din brațul de duș (H).
- Împingeți acum capul de duș ales în brațul de duș - cu punctul de deschidere îndreptat în sus, până când se blochează în poziție.

În mod opțional puteți comanda și capete de duș suplimentare care diferă în ce privește intensitatea și poziția jetului de duș (vezi secțiunea „Piese de schimb”).

4. Curățarea și întreținerea

Recomandări generale

Toaleta cu bideu poate funcționa corect doar dacă se respectă recomandările privind curățarea. Curățarea trebuie executată doar cu agenți de curățare și cu echipamente de curățare adecvate. Un agent de curățare adecvat trebuie să aibă cel puțin următoarele proprietăți:

- Să nu atace pielea
- Să fie lichid
- Să facă puțină spumă
- Să se dilueze în apă
- Să fie ușor acid

Echipamentele de curățare adecvate pentru toaletele TECEone includ:

- Lavete fără praf, moi și care nu lasă scame,
- Bureții moi, cu pori fini,
- Periiile de WC.

Intervalul de curățare zilnic:

Înlăturați picăturile de apă cu ajutorul unei lavete moi, care nu lasă scame. În acest fel se împiedică formarea de pete de calcar.

Intervalul de curățare săptămânal:

Curățați bine suprafețele, verificați brațul de duș și curățați-l dacă este necesar. Trageți în afară capul brațului de duș și curățați-l sub jet de apă de la robinet pentru a elimina impuritățile.

Intervalul de curățare lunar:

Curățați vasul ceramic pentru WC cu ajutorul unor agenți de curățare adecvați.

Capacul și scaunul de toaletă, butoanele rotative

Pentru curățarea zilnică a capacului, scaunului de toaletă și a butoanelor rotative folosiți o lavetă moale și apă caldă, plus un agent de curățare slab, de uz casnic. Nu folosiți produse de curățare pe bază de clor sau acide.

Când se curăță vasul ceramic, întotdeauna trebuie să se deschidă capacul sau să se demonteze complet, astfel încât vaporii degajați să nu atace plasticul.

Vas ceramic pentru WC

Curățați în mod regulat vasul ceramic sau imediat după ce s-a murdărit. Pentru curățarea regulată utilizați un agent de curățare sanitar din comerț. Pentru a elimina calcarul folosiți un agent de detartrare comercial sau unul pe bază de oțet. Respectați întotdeauna instrucțiunile producătorului atunci când utilizați produsele de curățare.

Evitați orice contact cu obiectele dure sau metalice care ar putea deteriora sau zgâria suprafața.

Demontarea capacului de WC

- Ridicați capacul de WC și scaunul de WC.
- Scoateți ambele șuruburi de fixare de la balamalele (D) cu ajutorul unei chei inbus (de 2,5 mm).
- Țineți capacul de WC și scaunul de WC cu ambele mâini și trageți-le ușor în sus.

Atunci când le montați apăsați simultan ambele balamale - aplicând o presiune ușoară - pe șuruburile de fixare până când se aude un clic, ca semn că s-au fixat.

Brațul de duș

- Răsuciți ușor butonul rotativ „Cantitatea de apă” (A) pentru auto-curățare: brațul de duș nu se extinde iar apa se scurge în jurul brațului, curățându-l.
- În cazul în care murdăria nu se desprinde răsuciți butonul rotativ până când brațul de duș (C) se extinde și elimină un jet mic de apă. Eliminați murdăria cu ajutorul unei perii adecvate sau a unei lavete moi. Pentru aceasta folosiți întotdeauna un agent de curățare slab.
- Atunci când folosiți agenți de curățare pentru brațul de duș, asigurați-vă că ați îndepărtat toate resturile de agent de curățare prin spalarea cu apă. Dacă pe brațul de duș rămâne agent de curățare iar brațul este retractat agentul se poate lipi de braț și îl va face să funcționeze defectuos pe termen lung. Agenții de curățare pot fi îndepărtați cu o lavetă umedă.

Detartrarea

Dacă se folosește apă cu conținut ridicat de calcar acesta se poate depune pe capul de duș, pe brațul de duș, pe dispozitivul de protecție și pe instalația sanitară. Există două proceduri pentru detartrare:

(1) Detartrarea cu un agent de detartrare comercial

Depunerile de calcar pot fi eliminate cu ajutorul unui agent de detartrare existent în comerț, sau cu un agent de curățare pe bază de oțet, sau dacă depunerile sunt prea persistente componentele afectate pot fi înlocuite. Aceste componente sunt disponibile ca piese de schimb (vezi secțiunea „Piese de schimb”).

(2) Detartrarea cu setul de detartrare TECEone

Puteți folosi setul de detartrare pentru a elimina cu succes depunerile de calcar de pe vasul ceramic TECEone. Setul de detartrare TECEone (cod 9820580) include o apărătoare contra stopirii, tablete de detartrare și capacul de etanșare:

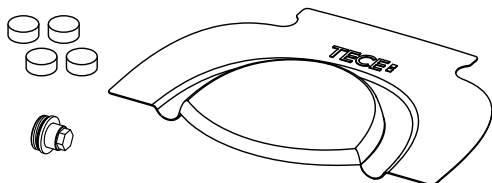

Pentru a utiliza setul de detartrare veți avea nevoie de o cheie inbus de 2,5 mm, o cheie tubulară de 17 mm, de un clește cu cioc și de un termometru (opțional). Pentru siguranța dumneavoastră vă recomandăm să purtați mănuși și ochelari de protecție.



Dacă doriți să vedeți materialul video scanați codul QR cu ajutorul telefonului sau al tabletei:

Sau puteți vizita site-ul nostru de web unde puteți urmări materialul video explicativ:
<https://www.tece.com/en/teceone-service>

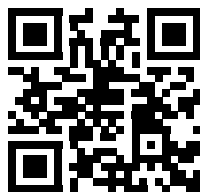

Întotdeauna trebuie să citiți mai întâi instrucțiunile de avertizare, pentru a evita eventualele pericole. Citiți și repectați instrucțiunile de pe ambalajul tabletelor de detartrare TECE.

Știați că...? În cazul unei defecțiuni, WC-ul cu bideu poate fi utilizat și ca un WC normal. În această situație verificați dacă brațul de duș este complet retras.

Dacă observați că ocazional se produc defecțiuni la brațul de duș vă recomandăm să faceți detartrarea în mod regulat, cel puțin o dată pe an. În plus, este important să se aplice procesul de detartrare ori de câte ori este necesar.

Înlocuirea brațului de duș

Există situații în care brațul dușului trebuie înlocuit. În acest caz setul (reper 9820363) include nu doar un nou braț de duș – cu capul de duș – dar și o rozetă albă din plastic și o cheie de montaj de culoare gri:

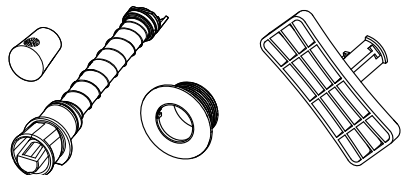

Dacă doriți să vedeți materialul video scanați codul QR cu ajutorul telefonului sau al tabletei:

Sau puteți vizita site-ul nostru de web unde puteți urmări materialul video explicativ:

<https://www.tece.com/en/teceone-service>

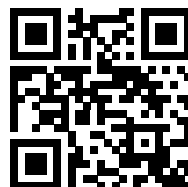

Dezinfectarea

Trebuie să dezinfectați vasul de WC TECEone doar în cazul unui risc acut de infectare cu agenți patogeni. În cazul utilizării normale a toaletei cu bideu și în absența situațiilor periculoase, sunt suficiente ciclurile de curățare descrise mai sus.

Dezinfectarea cu agenți agresivi poate deteriora suprafața. Respectați instrucțiunile de siguranță ale producătorului. Folosiți doar dezinfectanți care pot veni în contact cu pielea.

Schimbarea apei

În cazul în care vasul de WC cu bideu TECEone nu este utilizat un timp mai îndelungat, el trebuie spălat cu apă proaspătă. Recomandăm ca funcția de bideu să fie spălată cu apă de la robinet cel puțin o dată la două zile. În acest fel se asigură calitatea apei pentru bideu înainte de următoarea utilizare.

5. Ajutor în cazul problemelor

Vasele de WC cu bideu TECEone sunt proiectate astfel încât apariția problemelor să fie extrem de improbabilă și de rară. Totuși, în cazul în care se produce o defecțiune, în general este bine să se ia legătura cu un specialist (adică un instalator).

Respectați instrucțiunile de asamblare aplicabile. Pe acestea le puteți găsi în baza de date pentru produse www.tece.com/en.

Problema	Cauza posibilă	Soluția
Brațul dușului nu se deplasează complet înăuntru sau în afară	Presiunea apei este prea mică	Chemați un instalator.
	Brațul de duș are depuneri de calcar	Efectuați detartrarea conform punctului 4. Dacă aceste măsuri nu dau rezultate înlocuiți brațul de duș (reper 9820580).
	Brațul de duș este murdar	În cazul în care murdăria nu se desprinde răsuciți butonul rotativ „volumul de apă” până când brațul de duș (C) se extinde și elimină un jet mic de apă. Eliminați murdăria cu ajutorul unei perii adecvate sau a unei lavete moi. Pentru aceasta folosiți întotdeauna un agent de curățare slab. Demontați brațul de duș și curățați-l cu apă (nu gresați din nou). Dacă această măsură nu dă rezultate înlocuiți brațul de duș.
Jetul de duș nu este drept	Brațul de duș nu este montat corect	Verificați montarea brațului de duș. Dacă acest lucru nu dă rezultate aliniați din nou carcasa brațului de duș (este nevoie să demontați vasul ceramic pentru WC).
Jetul de duș este prea slab	Furtunul de alimentare cu apă este răsucit	Chemați un instalator.
	Capul sau brațul de duș este înfundat/ blocat de tartru	Curățați capul sau brațul de duș cu o perie adecvată. Efectuați detartrarea conform punctului 4. Dacă aceste măsuri nu dau rezultate înlocuiți brațul de duș.
Apa nu iese din brațul de duș	Alimentarea cu apă a fost oprită	Verificați dacă robinetii de colț sunt deschiși (vezi imaginea de mai jos) sau verificați alimentarea centrală cu apă.
Brațul de duș este înțepenit	Pe brațul de duș sunt resturi de agent de curățare	Îndepărtați cu apă agentul de curățare de pe brațul de duș. Agenții de curățare pot fi îndepărtați cu o lavetă umedă.
Din vasul de ceramică curge/picură apă în timpul folosirii bideului		Curățați cartușul ceramic cu acid citric sau oțet. Dacă această măsură nu dă rezultate chemați un instalator.

Problema	Cauza posibilă	Soluția
În timp ce se trage apa aceasta curge/picură din vasul ceramic	Setul de conectare nu este instalat corect	Verificați toate componentele setului de conectare WC (garnitura de etanșare, baza garniturii și lungimea setului de conectare).
Apa curge/picură încontinuu din vasul ceramic		Verificați montarea cartușelor (trebuie respectat un cuplu maxim de strângere de 10 Nm), verificați toate garniturile de etanșare și conexiunile furtunurilor ranforsate. Dacă aceste măsuri nu dau rezultate închideți robinetele de colț (imaginea de mai jos) sau vana principală.
Temperatura apei se abate de la temperatura țintă	Cartușul termostat este defect sau nu este reglat corect	Ajustați presetarea (vezi instrucțiunile de montaj pentru punerea în funcțiune). Curățați sau detartrați cartușele.
	Robinetul (robinetele) de colț nu se deschid corect	Verificați dacă robinetele sunt deschise complet.
Temperatura apei devine dintr-o dată prea ridicată sau prea scăzută	Temperatura cartușului nu este cea corectă	Chemați un instalator.
Pe ceramică se află reziduuri de calcar		Curățați ceramică folosind un agent de curățare pentru ceramică sau porțelan.
Capacul de WC se închide prea încet	Acest lucru nu reprezintă o defecțiune. Funcțiile de închidere și deschidere lină sunt instalate din fabrică la balamalele scaunului și capacului. Pentru închiderea capacului este necesară o forță redusă. După aceasta capacul se va închide încet de la sine.	

Poziția robinetelor de colț:

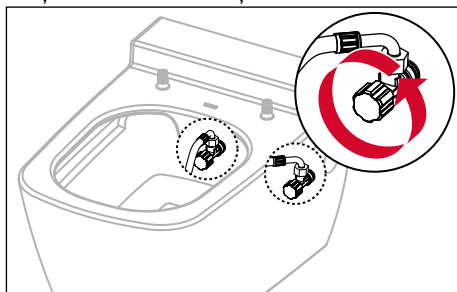

6. Date tehnice

Intervalul de temperatură este de 10 – 38 °C

Presiunea apei

min. 1 bar (0,1 MPa), max. 10 bari (1 MPa)

Consumul de apă

până la 5 l/min.

7. Piesele de schimb

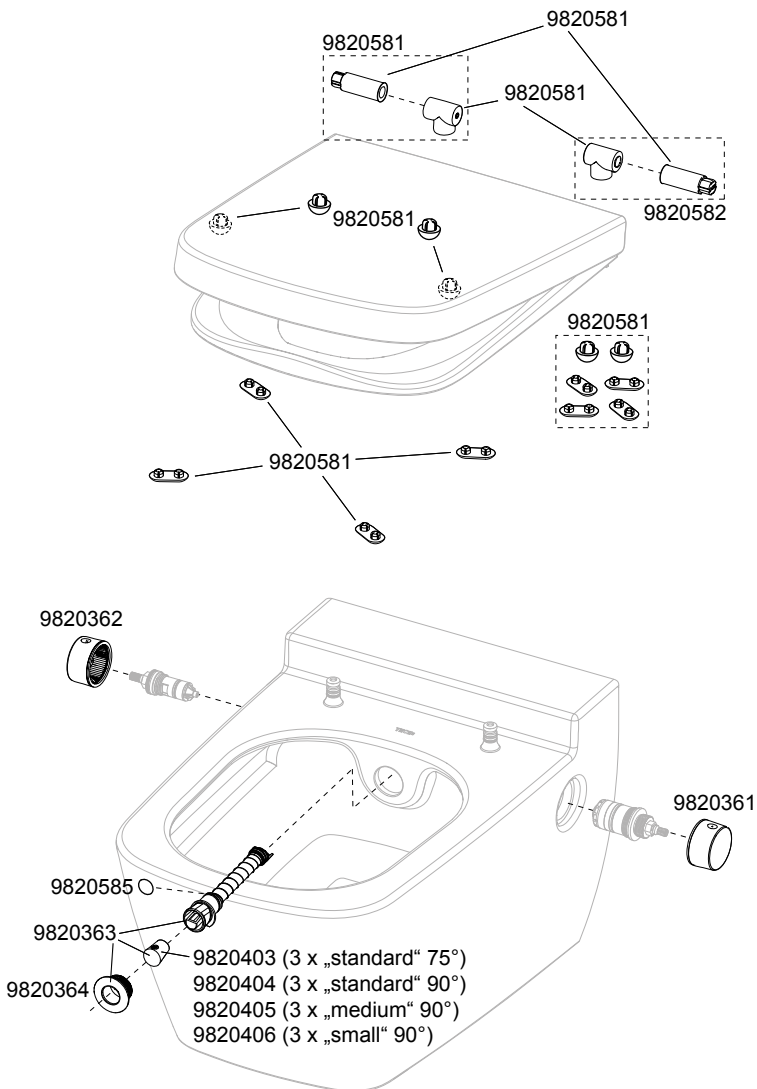

8. Service-ul online

Pentru a ne asigura că vă veți bucura de vasul de WC TECEone un timp îndelungat am creat un site de web pentru service, în care vă arătăm cum să vă îngrijiți în mod optim vasul de WC TECEone, incluzând materiale video scurte și ușor de înțeles și produse de îngrijire sau cum puteți efectua dumneavoastră înșivă reparațiile minore, utilizând piesele de schimb originale. În mod alternativ, vă oferim serviciile noastre profesionale și adecvate de întreținere.

Trebuie doar să vă înregistrați produsul TECEone la noi pentru a vă bucura de aceste avantaje acum și în viitor. Utilizați formularele pe care le-am pus la dispoziție în acest scop. Pentru a găsi aceste formulare trebuie doar să dați un clic pe butonul „Prezentați cererea”.

În acest fel sunteți trimis la pagina TECEone pentru service:
<https://www.tece.com/en/teceone-service>

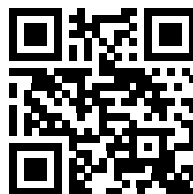

Sayın Müşteri,

TECEone'yi satın alarak, kişisel hijyen bakımından yeni standartları belirleyen bir ürün lehine bilinçli bir karar verdiniz. TECEone'yi bir duş tuvaletinin temel işlevlerine indirgedik.

Bu yüzden sezgisel ve kullanımı kolay. Yine de TECEone'yi ilk defa kullanmadan önce bu talimatları dikkatli bir şekilde okumanızı öneririz.

Sorunsuz, uzun ömürlü çalışmayı sağlamak için önemli olan, TECEone'nin işlevi, güvenliği ve bakımı hakkında bilgiler içerir.

Bize güvendiğiniz için teşekkür ederiz ve umarız yeni tuvaletimizi beğenirsiniz.

TECE ekibiniz.

Tuvaleti ilk kez kullanmadan önce lütfen bu çalıştırma talimatlarını dikkatli bir şekilde okuyun ve tüm çalıştırma ve güvenlik talimatlarını gözlemleyin.

1. Genel Bakış	257
Teslimat kapsamı	257
2. Güvenlik Bilgileri	257
Kullanım amacı	257
Güvenlik bilgileri	258
3. Çalıştırma	259
Hijyen özellikleri	259
Konfor özellikleri	259
Kontroller	259
İlk kez kullanırken su sıcaklığını test etme	259
Duş işlevi başlatma	260
Duş nozul başlığını değiştirme	260
4. Temizlik ve Bakım	261
Genel öneriler	261
Kapak ve tuvalet oturağı, döner başlık	261
Tuvalet seramikleri	261
Duş kolu	262
Kireç çözme	262
Duş kolunu değiştirme	264
Dezenfekte	264
Su değişimi	264
5. Sorun halinde yardım	265
6. Teknik veriler	267
7. Yedek Parçalar	267
8. Çevrimiçi hizmet	268

1. Genel Bakış

Teslimat kapsamı

- TECEone tuvalet seramikleri
- Duş başlıkları, montaj malzemesi
- Montaj talimatları, çalıştırma talimatları

İç ön kapakta bu kılavuzda bahsi geçen sekiz illüstrasyonu bulacaksınız:

- A “Su miktarı” döner başlığı (Açık/Kapalı)
- B “Sıcaklık” döner başlığı
- C Duş başlıklı duş kolu
- D Set vidaları ile kapak eki
- E “Su miktarı” döner başlığı hafif bir şekilde yukarı dönmüş
- F “Su miktarı” döner başlığı yukarı dönmüş
- G Duş kolunu çıkarma
- H Duş başlığını duş kolundan sökme

2. Güvenlik Bilgileri

Kullanım amacı

TECEone, duş fonksiyonlu duvara asılı seramik bir tuvalettir ve iç mekanda mahrem alanın harici temizliği için tasarlanmıştır. Duş işlevi olmadan sıradan bir tuvalet seramiği olarak da kullanılabilir. Bunların dışındaki kullanımlar uygunsuz olarak değerlendirilir. TECEone duşlu tuvalet, tuvalet olarak işlevinde tüm yaş grupları için uygundur.

Aşağıdaki talimatlar, TECEone'nin tüm kullanım süresi boyunca geçerlidir:

- TECEone'yi ilk kez kullanmadan önce ona aşına olmak için bu çalıştırma talimatlarını gözden geçirin.
- Çalıştırma talimatlarını daha sonra başvurmak üzere saklayın.
- TECEone'nin bakımı ve çalıştırılması, yalnızca bu çalıştırma talimatlarında tanımlandığı kadarıyla operatör veya kullanıcı tarafından gerçekleştirilmelidir.
- Duşlu tuvalet demonte edildiyse daima çalıştırma talimatlarının en son sürümünü kullanın (örneğin evi taşırken).

Güvenlik bilgileri

- Duş sırasında asla tuvalet oturağından ayrılmayın.
- Çocukların TECEone ile oynamadığından emin olun.
- Kapak üzerinde herhangi bir nesne bırakmayın veya seramiklere herhangi bir şey düşmesine izin vermeyin.
- Kapak üzerine herhangi bir yük veya nesne yerleştirmeyin.
- Kapak bir indirme sistemiyle donatılmıştır: bu yüzden nazik biçimde açılmalı ve kapatılmalıdır.
- Kapağın veya seramiklerin üzerine tırmanmayın.
- Duşlu tuvaleti hasarlıysa kullanmayın. Su tedarikini kapatın ve uzman satıcınızla iletişim kurun.
- Duş tuvaletini veya parçalarını kendiniz sökmeyin.
- Herhangi bir değişiklik veya ilave kurulum gerçekleştirmeyin.
- TECEone üzerinde herhangi bir tamirat veya değişiklik yapmayın. Bu yalnızca orijinal yedek parçaları kullanan uygun nitelikte uzmanlar tarafından yapılabilir.
- Yalnızca orijinal aksesuarları kullanın.
- TECEone'yi donmaya maruz kalan odalara kurmayın.
- Temizlik ve bakım çalışmaları sadece gözetim altında çocuklar ve gençler tarafından yapılabilir.
- Temizlik ve kireç çözücü maddeleri kullanırken daima üreticinin talimatlarını izleyin.
- Kireç çözücü tıpası olmasan asla kireç çözücü uygulamayın.

Diğer belgelerle birlikte –bu belgenin güncel sürümü – TECE ürün veri tabanında çevrimiçi olarak mevcuttur.

3. Çalıştırma

TECEone, entegre duş işlevi olan bir tuvalettir.

Hijyen özellikleri

- Seramiklere entegre duş kolu
- Değiştirilebilir duş kolu başlıklı uzatılabilir duş kolu
- Duş kolu yolu kapsamında ayrı duş kolu konumu
- Her duş işleminden önce ve sonra temizleyen otomatik duş kolu
- Tam hacimli duş jet püskürtme
- Manuel kireç sökme işlevi

Konfor özellikleri

- Rahat KLASİK tuvalet oturağı
- Oturak halkasının alt iç kenarı (örneğin küçük çocuklar tarafından kullanıldığında idrar sızıntısını önlemek için)
- Yumuşak açılıp kapanan tuvalet oturak halkası ve kapak ünitesi
- Oturak ve kapak ünitesinin kolay kurulumu
- “Su miktarı” döner başlığını döndürerek seçilebilen duş sprey gücü
- Her iki döner başlık da seramiklerin kenarlarına yerleştirilmiştir ve ulaşılması kolaydır

Kontroller

TECEone seramikler üzerindeki sağ ve sol döner başlıklar kullanılarak sezgisel bir şekilde çalıştırılabilir:

- “Su miktarı” döner başlığı (A): Duş koluna su tedarikini açmak için bu kolu kullanın ve su jet püskürtmenin yoğunluğunu kontrol edin. Belirli miktarda su akmaya başladıktan sonra duş kolu “otomatik şekilde” dışa uzanır.
- “Sıcaklık” döner başlığı (B): Temizlik işlemi için su sıcaklığını ayarlamak üzere bu başlığı kullanın.

İlk kez kullanırken su sıcaklığını test etme

- “Sıcaklık” döner başlığını, en yüksek olası sıcaklığa ulaşana kadar çevirin.
- Uygun bir kabı (ör. Kupa) duş kolunun karşısında tutun.
- Diğer “Su miktarı” döner başlığını çevirin ve sıcaklığın rahat bir düzeyde (fabrika ayarı 38°C’dir) olup olmadığını dikkatli bir şekilde test edin. Eğer sıcaklık çok yüksekse bir uzman tarafından sıfırlanmalıdır.
- “Sıcaklık” döner başlığını gereken sıcaklığa veya orta konuma çevirin.
- Su tedarikini kapatmak için Açık/Kapalı döner başlığını gittiği yere kadar çevirin.

Duř işlevi başlatma

Tuvalet oturađının üzerinde oturuyorsunuz veya TECE sıçratma sıçrama siperi takılı:

- Gerekirse “Su miktarı” döner başlıđını hafifçe çevirin:
Duř kolu henüz uzanmıyor ve sođutulan su seramiklere gelebilir aynı zamanda duř kolu suyla durulandı ve yıkandı (E).
- Şimdi döner başlıđı tamamen çevirin: Duř kolu tamamen uzanır ve suyla yıkama başlar (F).
- Gereken sonuca ulaşana kadar “Su miktarı” döner başlıđını çevirerek su miktarını artırabilir veya azaltabilirsiniz.
- Gereken su sıcaklıđını çalıştırma süreci dahil olmak üzere diđer döner başlıđı çevirerek ayarlayabilirsiniz.
- Duř işlevini kapatmak için Açık/Kapalı döner başlıđını gittiđi yere kadar çevirin.

Kuruma

- Açık/Kapalı döner başlıđını kapatın.
- Az miktarda tuvalet kađıdı kullanarak kurulanın.
- Alternatif olarak küçük, yıkanabilir el havluları (“ıslak mendil”) kullanın.

Duř nozul başlıđını deđiřtirme

Üç adet duř nozul başlıđı da teslimat kapsamına dahil edilmiřtir (standart 75°). Bunları deđiřtirmek için ařađıdaki gibi ilerleyin:

- “Su miktarı” döner başlıđını duř kolu bir miktar uzanana kadar çevirin.
- Duř kolunu elinizle çekin ve su tedarikini kapatın (G).
- Duř başlıđını bir elle ve diđerleriyle sıkı řekilde tutun ve duř kolu çıkana kadar başı öne çekin (H).
- Şimdi seçili duř başlıđınızı açılma noktası yukarı bakacak řekilde konuma nazikçe oturana kadar duř kolunun üzerine dođru itin.

Duř jeti püskürtmenin yoğunluđu ve konumu farklı olan ilave ek başlıkları bir seçenek olarak sipariř edilebilir (bkz. “Yedek Parçalar”).

4. Temizlik ve Bakım

Genel öneriler

Duşlu tuvalet sadece temizleme talimatlarına uyulursa düzgün şekilde çalışabilir. Temizlik sadece uygun temizlik maddeleri ve temizlik ekipmanı ile yapılabilir. Uygun bir temizlik maddesi aşağıdaki asgari özelliklere sahip olmalıdır:

- Cilt dostu
- Sıvı
- Hafif köpüklü
- Suyla seyreltilebilir
- Hafif asidik

TECEone için uygun temizlik ekipmanı aşağıdakileri içerir:

- Tozsuz, yumuşak ve tortusuz kumaşlar,
- Yumuşak, gözenekli süngerler,
- Tuvalet fırçaları

Günlük temizlik aralığı:

Su damlalarını yumuşak, tortusuz bir bezle giderin. Bu kireç lekelerini önler.

Haftalık temizleme aralığı:

Yüzeyleri iyice temizleyin, duş başlığını kontrol edin ve gerekirse temizleyin. Duş kolu başlığını çekin ve kirleri gidermek için akan su altında temizleyin.

Aylık temizleme aralığı:

Tuvalet seramiklerini uygun temizlik maddesi ile temizleyin (yukarıya bakın).

Kapak ve tuvalet oturağı, döner başlık

Kapak, tuvalet oturağı ve döner başlığın günlük temizliği için yumuşak bir bez ve sıcak su artı hafif bir günlük temizleyici kullanın. Aşındırıcı, klor esaslı veya asidik temizlik ürünleri kullanmayın.

Yükselen buharların plastiğe zarar vermemesi için seramikleri temizlerken daima kapağı açın veya çıkarın.

Tuvalet seramikleri

Seramikleri düzenli olarak veya kirlenir kirlenmez temizleyin. Düzenli temizlik için ticari bir temizlik maddesi kullanın. Kireç birikintilerini sökmek için ticari bir kireç lekesi sökücü veya sirke bazlı temizleyici kullanın. Bir temizlik ürünü kullanırken daima üreticinin talimatlarını izleyin.

Yüzeye zarar verebilecek veya iz bırakabilecek sert veya meral nesnelere herhangi bir temastan kaçınin.

Tuvalet kapađını ıkarma

- Tuvalet kapađını ve tuvalet oturađını kaldırın.
- Alyan anahtarı (2,5 mm) kullanarak her iki set vidasını da menteşelerden (D) sökün.
- Tuvalet kapađını ve oturađını her iki elle tutun ve nazikçe yukarı doğru çekin.

Monte ederken az miktarda basınçla her iki menteşeyi de eş zamanlı olarak sesle duyulur şekilde oturana kadar kilitleme çubuđunun üzerine bastırın.

Duş kolu

- Kendi kendini temizleme için “Su miktarı” döner başlıđını (A) hafifçe çevirin: duş başlıđı uzamaz ve su kolun etrafından akarak onu temizler.
- İnatçı kirlerde duş kolu (C) küçük bir su jet püskürtme ile uzanana kadar döner başlıđını çevirin. Kiri uygun bir fıra veya yumuşak bir bez yardımıyla giderin. Bunu yapmak için daima hafif bir temizlik maddesi kullanın.
- Duş kolu ünitesi üzerinde temizlik maddeleri kullanırken, duş kolu ünitesi üzerine püskürttüđünüz tüm temizlik maddesi kalıntılarını suyla giderdiđinizden emin olun. Duş kolu üzerinde temizlik maddesi kalırsa ve tekrar geri çekilirse sıkışabilir ve uzun vadede düzgün şekilde çalışmayabilir. Nemli bir bezle silmek, temizlik maddesini güvenilir bir şekilde giderir.

Kire çözme

Yüksek kireli su kullanıldıđında kire kalıntıları duş başlıđında, duş kolunda , koruyucu cihazda ve hijyen sisteminde birikebilir. Gidermek için iki prosedür mevcuttur:

(1) Ticari bir kire sökücüyle kireci giderme

Kire tortuları ticari bir kire sökücü veya sirke bazlı bir temizleyici ile giderilebilir veya daha inatçı tortu durumunda deđiştirilebilir. Bu bileşenler yedek para olarak mevcuttur (bkz. “Yedek Paralar”).

(2) TECEone kireç sökücü setiyle kireci giderme

TECEone seramiklerinden kireç tortularını güvenilir bir şekilde gidermek için kireç sökücü seti kullanabilirsiniz. TECEone kireç sökücü seti (ürün numarası 9820580) bir sıçrama siperi, kireç sökücü tabletler ve tıkama kapağını içerir:

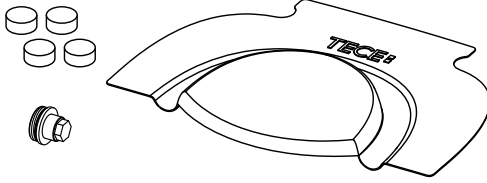

Kireç sökücü seti kullanmak için: 2,5 mm bir Alyan anahtarı, 17 mm civata somunlu bir lokma anahtar, iğne uçlu pense ve termometreye (isteğe bağlı) ihtiyacınız olacaktır. Güvenliğiniz için eldiven ve güvenlik gözlüğü giymenizi öneririz.



Videoyu izlemek istiyorsanız, bu QR kodunu akıllı telefonunuzla veya tabletinizle taratın:

Veya açıklayıcı videoyu izleyebileceğiniz internet sitemizi ziyaret etmek için bu bağlantıyı kullanabilirsiniz: <https://www.tece.com/en/teceone-service>

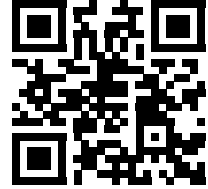

Olası tehlikelerden kaçınmak için daima önce güvenlik ve uyarı talimatlarını okuyun. TECE kireç sökücü tablet paketlerinin üzerindeki talimatlara bakın.

Biliyor muydunuz? Duşlu tuvalet bir arıza durumunda normal bir tuvalet olarak da kullanılabilir. Bu durumda duş kolunun tamamen geri çekildiğinden emin olun.

Duş kolu ünitesiyle ilgili ara sıra meydana gelen hatalar fark ederseniz, yılda en az bir kere düzenli kireç sökme işlemi gerçekleştirmenizi öneririz. Ek olarak, gerektiğinde bir kireç sökme işlemi gerçekleştirmek önemlidir.

Duř kolunu deęiřtirme

Duř kolunun deęiřtirilmesi gereken durumlar mevcuttur. Bu durumda set (ürün numarası 9820363), sadece – duř başlıklı – yeni duř kolunu deęil aynı zamanda beyaz bir plastik tutucu ve gri montaj anahtarını içerecektir:

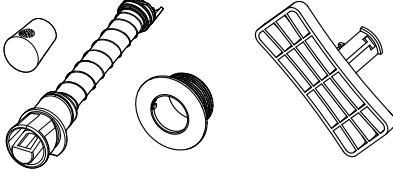

Videoyu izlemek istiyorsanız, bu QR kodu akıllı telefonunuzla veya tabletinizle taratın:

Veya açıklayıcı videoyu izleyebileceğiniz internet sitemizi ziyaret etmek için bu bağlantıyı kullanabilirsiniz: <https://www.tece.com/en/teceone-service>

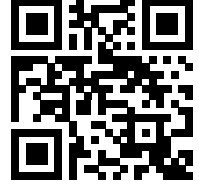

Dezenfekte

TECEone'yi sadece patojenler tarafından enfeksiyon akut riski oluştuğunda dezenfekte etmeniz gerekir. Duřlu tuvaletin normal kullanımında ve tehlikeli bir durum olmadığında yukarıda açıklanan temizlik döngüleri yeterlidir. Sert dezenfektanlarla dezenfekte etmek yüzeyin zarar görmesine neden olabilir. Lütfen üreticinin güvenlik talimatlarına bakın. Sadece ciltle teması uygun dezenfektanlar kullanın

Su deęiřimi

TECEone uzun süredir kullanılmadıysa, duřlu tuvalet taze suyla durulanmalıdır. Duř işlevinin en az iki ay sonra taze suyla durulanmasını öneriyoruz. Bu, bir sonraki duřtan önce duř suyunun kalitesini sağlar.

5. Sorun halinde yardım

TECEOne sorunların pek olası olmadığı ve sadece birkaç durumda ortaya çıkabileceği şekilde tasarlanmıştır. Ancak bir hata meydana gelirse, bir uzmanla (ör. Tesisatçı) iletişim kurmak genellikle en iyisidir.

Lütfen ilgili montaj talimatlarına bakın. Bunları www.tece.com/en adresindeki ürün veri tabanında bulabilirsiniz.

Sorun	Olası neden	Çözüm
Duş kolu içe veya dışa tamamen hareket etmiyor	Su basıncı çok düşük	Tesisatçıyı arayın.
	Duş kolu kireçlenmiş	4. Nuktada açıklanan kireç sökme işlemini gerçekleştirin. Bu önlemler başarılı değilse, duş kolunu (ürün numarası 9820580 değiştirin).
	Duş kolu kirlidir	İnatçı kir olması durumunda, duş kolunun (C) az miktarda su jet püskürtme ile uzanması için "su miktarı" döner başlığını yukarı çevirin. Kiri uygun bir fırça veya yumuşak bir bez yardımıyla giderin. Bunu yapmak için daima hafif bir temizlik maddesi kullanın. Duş kolunu sökün ve suyla temizleyin (tekrar yağlamayın). Bu önlem başarılı değilse, duş kolunu değiştirin.
Duş jet püskürtme eğilimi	Duş kolu ünitesi doğru şekilde oturtulmamış	Duş kolu ünitesinin doğru şekilde oturtulduğunu kontrol edin. Bu başarılı değilse, duş kolu muhafazasını yeniden hizalayın (tuvalet seramiklerinin demonte edilmesi gerekir).
Duş jet püskürtme çok zayıf	Su tedarik hortumu bükülmüş	Tesisatçıyı arayın.
	Duş başlığı veya duş kolu tıkanmış/kireçlenmiş	Duş başlığını veya duş kolunu uygun bir fırçayla temizleyin. 4. Nuktada açıklanan kireç sökme işlemini gerçekleştirin. Bu önlemler başarılı değilse, duş kolunu değiştirin.
Duş kolundan su gelmiyor	Su tedariki kapatılmış	Köşe valfleri çevrilmiş mi kontrol edin (aşağıdaki resme bakın) veya merkezi su tedarikini kontrol edin.
Duş kolu sıkıştı	Duş kolu ünitesi üzerinde temizleme maddesi kalıntıları	Duş kolu ünitesinden temizlik maddelerini suyla giderin. Nemli bir bezle silmek, temizlik maddesini güvenilir biçimde giderir.
Duş sırasında seramikten su akıyor/damlıyor		Seramik kovani sitrik asit veya sirke ile temizleyin. Bu önlem başarılı değilse tesisatçıyı arayın.
Sifonu çekerken seramikten su akıyor/damlıyor	Bağlantı seti doğru şekilde takılmamış	Tuvalet bağlantı setinin tüm bileşenlerini (conta, conta yatağı ve bağlantı setinin uzunluğu).

Sorun	Olası neden	Çözüm
Seramikten sürekli su akıyor/damlıyor		Kovanların doğru şekilde oturup oturmadığını kontrol edin (en fazla 10 Nm. Tork sıkma gözlemleyin), tüm contaları ve güçlendirilmiş hortumların bağlantısını kontrol edin. Bu önlemler başarılı değilse, köşe valflerini (aşağıdaki resim) veya ana valfi kapatın.
Su sıcaklığı, hedef sıcaklıktan sapmış	Termostat kovanı arızalı veya yanlış şekilde ayarlanmış	Ön ayarı ayarlayın (hizmete sokma hakkındaki montaj talimatlarına bakın). Kireci temizleyin veya çözün.
	Köşe valfi/valfleri düzgün şekilde açılmamış	Valflerin tamamen açık olup olmadığını kontrol edin.
Su sıcaklığı aniden çok yüksek veya çok düşük	Sıcaklık kovanı arızalı	Tesisatçıyı arayın.
Seramiklerin üzerindeki kireç kalıntısı		Seramikleri bir seramik veya porselen temizleyici ile temizleyin.
Tuvalet kapağı çok yavaşça kapanıyor	Bu bir kusur değildir. Yumuşak kapanma ve yumuşak açılma işlevleri oturak ve kapak ünitesinin menteşelerine fabrikada monte edilmiştir. Kapağı kapatmak için sadece hafif bir kuvvet gerekir. Sonrasında kendi kendine yavaşça kapanır.	

Köşe valflerinin konumu:

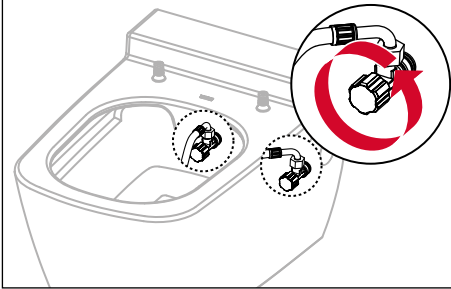

6. Teknik veriler

Sıcaklık aralığı 10 – 38°C

Su basıncı min. 1 bar (0.1 MPa), maks. 10 bar (1 MPa)

Su tüketimi en fazla 5 l/dk.

7. Yedek Parçalar

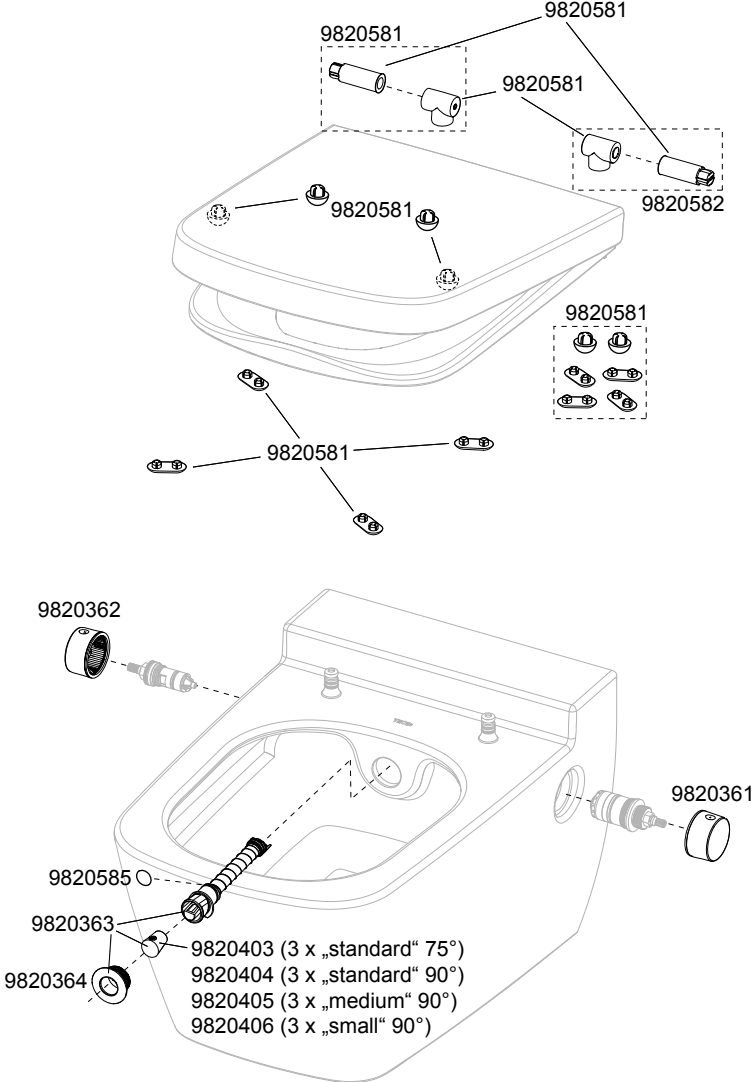

8. Çevrimiçi hizmet

TECEone'nin keyfini uzun süre çıkarmanızı sağlamak üzere kısa, anlaması kolay videolarla ve bakım ürünleriyle TECEone için en uygun bakımı nasıl yapacağınızı veya orijinal yedek parçaları kullanarak küçük tamirleri kendi başınıza nasıl gerçekleştireceğinizi gösterdiğimiz bir hizmet internet sitesi kurduk. Alternatif olarak profesyonel ve uygun bakım hizmetimizi sunuyoruz.

Çekici avantajlardan şimdi ve gelecekte yararlanmak için TECEone'nizi kaydedin. Bu amaç için sağladığımız formları kullanın. Bulmak için ilgili "Sorgu gönder" düğmesine tıklamanız yeterli.

Bu sizi TECEone hizmet sayfamıza götürecektir:
<https://www.tece.com/en/teceone-service>

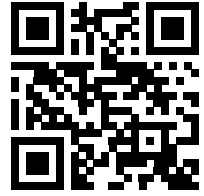

尊敬的客户：

通过购买 TECEone，您做出了支持这一树立个人卫生新标准的产品的明智决定。我们在保证 TECEone 具备冲洗坐便器的所有基础功能的同时对其进行了精简化处理。

从而打造出其直观易用是卓越特质。在首次使用 TECEone 前，我们建议您事先认真阅读以下说明。

其中包含了与 TECEone 功能、安全性和维护相关的诸多信息，对于保证该产品可靠耐久地无故障运行非常重要。

我们衷心感谢您的信任，希望新坐便器能进一步提升您的美好生活体验。

您的 TECE 团队。

1. 总览	271
标准配置	271
2. 安全信息	271
预期用途	271
安全信息	272
3. 操作	273
卫生功能	273
清新舒爽	273
控件	273
在首次使用时对水温进行测试	273
启动冲洗功能	274
更换冲洗喷嘴	274
4. 清洁和维护	275
一般建议	275
坐便器盖、座圈和旋钮	275
坐便器陶瓷体	275
冲洗杆	276
除垢	276
更换冲洗杆	276
消毒	278
换水	278
5. 在出现问题时提供帮助	279
6. 技术数据	281
7. 备件	281
8. 在线服务	282

1. 总览

标准配置

- TECEone 坐便器陶瓷体
- 冲洗头、装配材料
- 组装说明、操作说明

本手册中所述的八份图解位于前盖内侧：

- A “水量” 旋钮（开/关）
- B “水温” 旋钮
- C 带有冲洗头的冲洗杆
- D 带有紧固螺钉的坐便器盖连接件
- E 略有上旋的“水量” 旋钮
- F 上旋的“水量” 旋钮
- G 拔出冲洗杆
- H 从冲洗杆上取下冲洗头

2. 安全信息

预期用途

TECEone是一种带臀/妇洗功能的壁挂式马桶，在室内用于私密部位的外部清洗。亦可作为无冲洗功能的普通陶瓷坐便器使用。除此之外的任何用途皆被视为不适当。TECEone 冲洗坐便器的坐便器功能适用于所有年龄层的用户。

以下说明适用于 TECEone 的整个生命周期：

- 在首次使用 TECEone 之前通读下列操作说明，以熟悉其使用方法。
- 保留操作说明以供日后参考。
- TECEone 的维护和操作只能由操作人员或用户依据以下操作说明执行。
- 如果该冲洗坐便器已被拆下，请始终使用最新版本的操作说明（例如在搬家时）。

安全信息

- 切勿在冲洗期间离开坐便器座圈！
- 确保儿童不会将 TECEone 当作玩具。
- 请勿将任何物体留在坐便器盖上，或让任何异物掉入陶瓷体内。
- 请勿将任何负载或物体置于坐便器盖上。
- 坐便器盖装有缓降系统，仅可轻柔开关。
- 请勿攀爬至坐便器盖或陶瓷体之上。
- 请勿使用损坏的冲洗坐便器。遭遇此情况应关闭水源并联系您的专业零售商。
- 请勿自行拆卸本品及其部件。
- 请勿执行任何改装或额外安装。
- 请勿对 TECEone 执行任何维修或更改。该操作只能由具备相关资质的专业人员使用原装备件执行。
- 仅使用原装配件。
- 请勿在易受霜冻的房间内安装 TECEone。
- 未成年人仅可在监护人的监督下使用清洁功能及对本品进行维护。
- 使用清洁剂和除垢剂时，始终遵循制造商的相关说明。
- 切勿在不具备除垢塞的情况下执行除垢工作！

通过 - 在线访问 TECE 产品数据库，您可以获取本文件 - 以及其他文件的当前版本。

3. 操作

TECEone 是一款集成了冲洗功能的坐便器。

卫生功能

- 冲洗杆集成至陶瓷体内
- 杆体可伸缩并配有可更换杆头
- 沿冲洗杆活动路径设有独立式收纳位
- 可在每次冲洗过程前后实现冲洗杆自清洁
- 瀑流式冲洗喷嘴
- 手动除垢功能

清新舒爽

- 舒适型经典坐便器座圈
- 下沉式座圈内沿（旨在防止例如孩童使用时尿液泄漏）
- 坐便器座圈盖具备缓降功能，开关轻柔
- 座圈及盖易于安装
- 转动“水量”旋钮即可选择冲洗的喷水强度
- 两个旋钮均位于陶瓷体侧面，便于操作

控件

可借助陶瓷体上左右两侧的旋钮对 TECEone 进行直观简单的操作：

- “水量”旋钮 (A)：使用该旋钮打开冲洗杆的水源，并控制喷水强度。在一定量的水开始流动之后，冲洗杆会“自动”向外伸出。
- “水温”旋钮 (B)：使用该旋钮调节清洁过程中的水温。

在首次使用时对水温进行测试

- 转动“水温”旋钮，使其达到所能达到的最高温度位置。
- 将一个适当容器（例如杯子）置于冲洗杆前部。
- 转动另一个“水量”旋钮并仔细测试水温，查看其是否位于舒适水平（出厂设置为 38°C）。如果水温明显过高，必须由专业人员对其进行重置。
- 将“水温”旋转到所需温度或中间位置。
- 将“开/关”旋钮转至其能旋转的最大限度即可关闭水源。

启动冲洗功能

您正坐在坐便器座圈上，或安装了 TECE 防溅罩：

- 必要时，略微转动“水量”旋钮：
冲洗杆尚未伸出且冷水可流入陶瓷体中，同时冲洗杆进行自清洁 (E)。
- 此时将旋钮转至终点：冲洗杆完全伸出，开始喷水冲洗 (F)。
- 您可通过转动“水量”旋钮来增加或减少水量，直到获得满意的水量。
- 您可通过转动另一旋钮来设置所需水温（包括在使用期间）。
- 若要关闭冲洗功能，请将“开/关”旋钮向回转其能旋转的最大限度。

干燥

- 关闭“开/关”旋钮。
- 使用一点厕纸擦干身体。
- 或使用可清洗的小块布巾（“肥皂擦”）。

更换冲洗喷嘴

标准配置中还包含三个冲洗喷嘴（标准 75°）。欲换用这些喷嘴，请执行以下操作：

- 转动“水量”旋钮，直到冲洗杆略微伸出。
- 用手拔出冲洗杆，并关闭水源 (G)。
- 一只手牢牢握住冲洗杆，另一只手将冲洗头向前拉动，直到其脱离冲洗杆 (H)。
- 此时将您所选的冲洗头（开口指向上方）推到冲洗杆上，直到其轻轻锁定到位。

或者还可订购喷嘴强度和位置不同的其他冲洗头（请参阅“备件”）。

4. 清洁和维护

一般建议

冲洗坐便器仅在历经符合清洁建议的维护操作后方可继续正常工作。必须使用适当的清洁剂和清洁设备执行清洁。适当的清洁剂应至少具备以下属性：

- 亲肤
- 液态
- 起泡性弱
- 水溶性
- 微酸性

适用于 TECEone 的适当清洁设备包括：

- 无尘柔软的无绒布、
- 柔软的细孔海绵、
- 马桶刷。

日清洁周期：

用柔软的无绒布擦除水滴。由此可防止形成水垢污渍。

周清洁周期：

彻底清洁表面，检查冲洗杆并在必要时对其进行清洁。拔出冲洗杆头并用自来水对其进行清洗，以去除杂质。

月清洁周期：

用适当的清洁剂（如上所述）清洁坐便器陶瓷体。

坐便器盖、座圈和旋钮

对于坐便器盖、座圈和旋钮的日常清洁，请使用软布和温水以及温和的家用清洁剂。请勿使用有研磨作用的氯基或酸性清洁产品。

在清洁陶瓷体时，始终打开或完全拆下坐便器盖，以防存在任何持续生成的蒸汽损坏塑料盖。

坐便器陶瓷体

定期或在陶瓷体脏污时对其进行清洁。使用商用卫生清洗剂进行定期清洁。欲清除水垢，请使用商用水垢清洗剂或醋酸清洁剂。在使用清洁产品时，始终遵循制造商的相关说明。

避免接触可能损坏坐便器表面或在其上留下痕迹的任何坚硬或金属物体。

拆下坐便器盖

- 提起坐便器盖和座圈。
- 使用内六角扳手 (2.5 mm) 拆下铰链 (D) 上的两个紧固螺钉。
- 双手抓住坐便器盖和座圈，并将其轻轻上提。

在安装时，同时将两铰链（略微按压）压到紧固螺栓上，直到听见其“咔嗒”一声接合到位。

冲洗杆

- 略微转动“水量”旋钮 (A) 以执行自清洁：冲洗杆将不会伸出，水在冲洗杆周围冲刷即实现清洁目的。
- 若存在顽固污渍，则转动旋钮，直到冲洗杆 (C) 伸出并喷出一小股水柱。借助适当的刷子或软布清除污渍。始终使用温和的清洁剂来执行该操作。
- 在对冲洗杆装置使用清洁剂时，确保用水冲掉您施加冲洗杆上的所有清洁剂残留物。如果清洁剂留在冲洗杆上且冲洗杆再次缩回，可能会导致其发生粘连而无法长久地保证功能正常。用湿布擦拭能够有效去除清洁剂。

除垢

若使用石灰含量极高的溶液，石灰质沉积物可能会在冲洗头、冲洗杆、防护装置和卫生系统处不断堆积。可通过以下两步骤进行清除：

(1) 使用商用水垢清洗剂除垢

可使用商用水垢清洗剂或醋酸清洁剂，或在沉积物较顽固时更换其他清洗剂来清除水垢沉积物。此类可用部件包含在备件中（请参阅“备件”）。

(2) 借助 TECEone 除垢套件除垢

您可以使用该除垢套件可靠清除 TECEone 陶瓷体上的水垢沉积物。TECEone 除垢套件（货号 9820580）包括一个防溅罩、若干除垢片和密封帽：

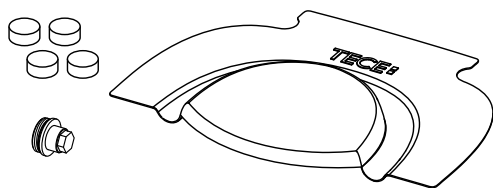

要使用该除垢套件，您需要一把 2.5 mm 内六角扳手、一把带有 17 mm 螺母的套筒扳手、尖嘴钳和一支温度计（选件）。为安全起见，我们建议您佩戴手套和护目镜。



若您希望查看指导视频，请用您的智能手机或平板电脑扫描右侧的二维码：

或者您可以单击以下链接访问我们的网站以观看说明视频：
<https://www.tece.com/en/teceone-service>

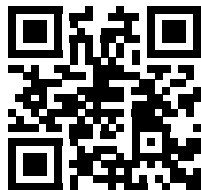

始终首先阅读安全和警告说明，以避免潜在危险。注意 TECE 除垢片包装上的使用说明。

您知道吗？在发生故障后，冲洗坐便器仍可作为普通坐便器使用。在此情况下，请确保冲洗杆已完全缩回。

如果您注意到冲洗杆偶尔会发生故障，我们建议您每年至少执行一次定期除垢。此外，根据需要执行除垢步骤也很重要。

更换冲洗杆

在某些情况下需要更换冲洗杆。用于该目的套件（货号 9820363）中不但包含新的冲洗杆（带有冲洗头），还包括一个白色塑料螺钉座和灰色安装楔块：

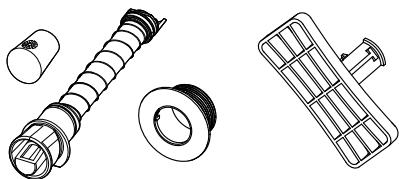

若您希望查看指导视频，请用您的智能手机或平板电脑扫描右侧的二维码：

或者您可以单击以下链接访问我们的网站以观看说明视频：
<https://www.tece.com/en/teceone-service>

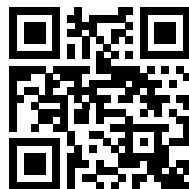

消毒

仅在存在严重病原体感染风险的情况下才需给您的 TECEone 消毒。在正常使用冲洗坐便器且不存在危险情况时，上述清洁周期便已足够。

使用侵蚀性消毒剂进行消毒可能会导致坐便器表面损坏。请遵守制造商的安全说明。仅使用可接触皮肤的消毒剂。

换水

如果长期未使用 TECEone，必须用清水冲刷该冲洗坐便器。我们建议该间隔最长不超过两个月。由此可在下次冲洗之前保证冲洗水质。

5. 在出现问题时提供帮助

TECEone 采用了近乎完善的设计方式，出现故障的概率极低。然而，一旦发生了故障，通常联系专业人士（即装配人员）是您的最佳选择。

请遵守相关的装配说明。通过访问 www.tece.com/en，您可在产品数据库中找到相关说明。

问题	潜在原因	解决方案
冲洗杆无法完全移入或移出	水压过低	呼叫装配人员。
	冲洗杆钙化	执行第 4 点中所述的除垢步骤。若上述措施均未取得成功，请更换冲洗杆（货号 9820580）。
	冲洗杆脏污	若存在顽固污渍，请转动“水量”旋钮，令冲洗杆 (C) 伸出并喷出一小股水柱。借助适当的刷子或软布清除污渍。始终使用温和的清洁剂来执行该操作。 拆下冲洗杆并用水对其进行清洁（请勿添加润滑油）。如果该措施未能成功，请更换冲洗杆。
喷嘴弯曲	冲洗杆未正确固定	检查冲洗杆是否已正确固定。如果该操作未能成功，请重新对齐冲洗杆外壳（拆下所需的坐便器陶瓷体）。
喷嘴强度过小	供水软管扭结	呼叫装配人员。
	冲洗头或冲洗杆阻塞/钙化	用适当的刷子清洁冲洗头或冲洗杆。 执行第 4 点中所述的除垢步骤。如果上述措施均未成功，请更换冲洗杆。
冲洗杆不喷水	水源已关闭	检查角阀是否关闭（参见下图）或检查中央供水系统。
冲洗杆卡住	清除冲洗杆上的清洁剂残留物	用水洗去冲洗杆上的清洁剂。用湿布擦拭能够有效去除清洁剂。
冲洗时有水从陶瓷体中流出/滴出		用柠檬酸或醋清洁陶瓷阀芯。若该措施未能成功，请呼叫装配人员。
冲洗期间水从陶瓷体中流出/滴出	连接装置安装有误	检查坐便器连接装置的所有组件（密封件、密封件底座和连接装置的长度）。
水不断从陶瓷体中流出/滴出		检查陶瓷阀芯是否已正确固定（遵循最大拧紧扭矩 10 Nm），检查所有密封件以及加强软管的连接情况。如果这些措施均未成功，请关闭角阀（下图）或主阀。

问题	潜在原因	解决方案
水温偏离目标温度	恒温器盒发生故障或未正确调节	调节预设装置（请参阅关于调试的装配说明）。对恒温器盒进行清洁或脱钙处理。
	角阀未正确打开	检查这些阀门是否完全打开。
水温突然过高或过低	恒温器盒发生故障	呼叫装配人员。
陶瓷体上存在水垢残留物		用陶瓷或瓷器清洁剂清洁陶瓷体。
坐便器盖关闭过于缓慢	该情况并非缺陷。在出厂时，坐便器座圈和盖的铰链中已预装了缓降系统。仅需轻压即可触发该功能。其将在之后自行缓慢关闭。	

角阀的位置：

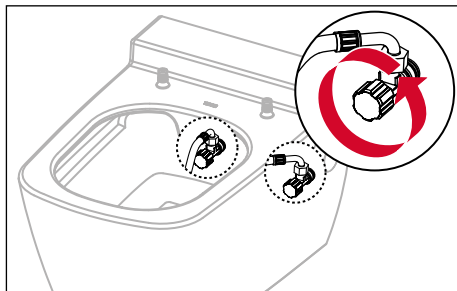

6. 技术数据

温度范围	10 - 38 ° C
水压	最低 1 bar (0.1 MPa), 最高 10 bar (1 MPa)
耗水量	最高 5 l/min.

7. 备件

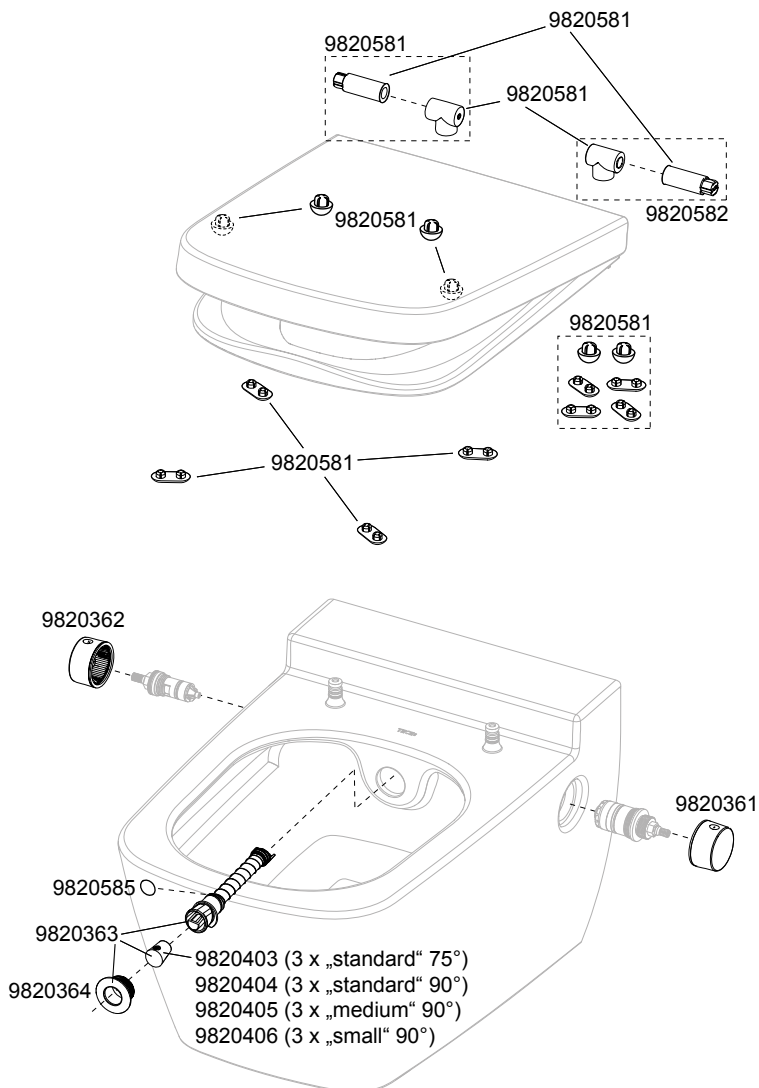

8. 在线服务

为了确保您能够长期享用 TECEone，我们建立了一个服务网站，其中向您展示了如何借助易于理解的简短视频和相关保养产品为您的 TECEone 提供最佳保养，或者如何自行使用官方备件执行小修。同时我们还将为您提供专业便利的维护服务。

只需注册您的 TECEone，即可在当前和未来尽享极富吸引力的各式实惠。使用我们为此提供的表格。只需点击相应的“提交查询”按钮即可查找此类表格。

之后您便可转到我们的 TECEone 服务页面：
<https://www.tece.com/en/teceone-service>

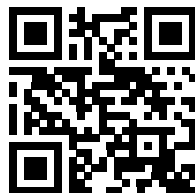

عملينا العزيز،

بشرايك TECEone، تكون قد اتخذت قرارًا واعيًا لصالح منتج يضع معايير جديدة فيما يتعلق بالنظافة الشخصية. لقد دمجنا في منتج TECEone الوظائف الأساسية للمرحاض المزود بشطاف. لذلك فقد أصبح بسيطًا وسهل الاستخدام. ومع ذلك، قبل استخدام TECEone لأول مرة، ننصحك بقراءة هذه التعليمات بعناية. تحتوي على معلومات حول وظيفة مرحاض TECEone وسلامتها وصيانتها وهو أمر مهم لضمان التشغيل السليم والخالي من المتاعب.

نشكرك على وضع ثققتك بنا ونأمل أن تستمتع بمرحاضك الجديد.

فريق TECE.

يرجى قراءة تعليمات التشغيل هذه بعناية والالتزام بجميع تعليمات التشغيل والسلامة قبل استخدام المرحاض لأول مرة.

- 285** **1. نظرة عامة**
نطاق التسليم
285
- 285** **2. معلومات السلامة**
الغرض من الاستخدام
285
معلومات السلامة
286
- 287** **3. التشغيل**
مميزات النظافة
287
مميزات الراحة
287
مقايض التحكم
287
اختبار درجة حرارة الماء عند الاستخدام لأول مرة
287
بدء وظيفة الشطاف
288
استبدال رؤوس فوهة الشطاف
288
- 289** **4. التنظيف والصيانة**
التوصيات العامة
289
غطاء ومقعد مرحاض، المقابض الدوارة
289
سيراميك المرحاض
290
إزالة غطاء المرحاض
290
ذراع الشطاف
290
إزالة الترسبات
292
التعقيم
292
تغيير الماء
922
- 293** **5. تقديم المساعدة عند حدوث مشكلة**
- 295** **6. البيانات الفنية**
- 295** **7. قطع الغيار**
- 296** **8. الخدمات عبر الإنترنت**

1. نظرة عامة

نطاق التسليم

- سيراميك المراض TECEone
- رؤوس الشطاف، مواد التجميع
- تعليمات التركيب والتشغيل

ستجد على الغلاف الأمامي الداخلي الرسوم التوضيحية الثمانية المشار إليها في هذا الدليل:

- A مقبض دوار لـ "كمية المياه" (تشغيل/إيقاف)
- B مقبض دوار لـ "درجة الحرارة"
- C ذراع الشطاف مع رأس الشطاف
- D مرفق غطاء مع مجموعة براغي
- E مقبض دوار لـ "كمية المياه" يدور لأعلى قليلاً
- E مقبض دوار لـ "كمية المياه" يدور لأعلى
- G سحب ذراع الشطاف للخارج
- H إزالة رأس الشطاف من ذراع الشطاف

2. معلومات السلامة

الغرض من الاستخدام

TECEone هو مراض سيراميك مثبت على الحائط مزود بوظيفة الشطاف وهو مخصص للتنظيف الخارجي للأرداف والمنطقة الحساسة داخل الأماكن المغلقة. يمكن استخدامه أيضاً كمقعد مراض عادي من دون وظيفة الشطاف. أي استخدام يتجاوز هذا يعتبر غير لائق. مراض TECEone المزود بشطاف مناسب لجميع الفئات العمرية من حيث وظيفته كمراض.

تنطبق الإرشادات التالية طوال دورة حياة TECEone بأكملها:

- اقرأ تعليمات التشغيل هذه قبل استخدام TECEone لأول مرة لتتعرف عليها.
- احتفظ بإرشادات التشغيل للرجوع إليها لاحقاً.
- يجب إجراء صيانة وتشغيل TECEone من قِبل المشغل أو المستخدم فقط إلى الحد الموضح في تعليمات التشغيل هذه.
- إذا تم فك المراض، المزود بشطاف فاستخدم دائماً أحدث إصدار من تعليمات التشغيل (على سبيل المثال، عند الانتقال إلى منزل آخر).

معلومات السلامة

- لا تغادر المرحاض أثناء فتح الشطاف!
- تأكد من عدم لعب الأطفال بـ TECEOne.
- لا تترك أي أشياء على الغطاء ولا تترك أي شيء يسقط على المقعد السيراميك.
- لا تضع أي حمولة أو أشياء على الغطاء.
- الغطاء مزود بنظام خفض. لذلك يجب فقط فتحه وإغلاقه برفق.
- لا تصعد على الغطاء أو المقعد السيراميك.
- لا تستخدم شطاف المرحاض إذا كان تالفاً. أغلق مصدر المياه واتصل بالتاجر المختص.
- لا تفكك مرحاض الدش أو أجزائه بنفسك.
- لا تقم بإجراء أي تعديلات أو تركيبات إضافية.
- لا تجر أي إصلاحات أو تعديلات على TECEOne. يجب أن يتم ذلك فقط من قبل متخصصين مؤهلين بشكل مناسب باستخدام قطع غيار أصلية.
- لا تستخدم سوى الملحقات الأصلية.
- لا تقم بتركيب TECEOne في الغرف المعرضة للصقيع.
- لا يجوز تنفيذ أعمال التنظيف والصيانة من قبل الأطفال والمراهقين إلا تحت الإشراف.
- عند استخدام عوامل التنظيف ومزيلات الترسبات، اتبع دائماً إرشادات الشركة المصنعة.
- لا تقم مطلقاً بإزالة الترسبات من دون قابس إزالة الترسبات!

يتوفر إصدار حالي من هذا المستند - إلى جانب مستندات أخرى - عبر الإنترنت في قاعدة بيانات منتجات TECE.

3. التشغيل

TECEone هو مرحاض مزود بوظيفة شطاف مدمج.

مميزات النظافة

- ذراع الشطاف مدمج في المراض السيراميك
- ذراع شطاف قابل للتمديد مع رأس ذراع شطاف قابلة للاستبدال
- وضع ذراع الشطاف الفردي داخل نطاق مسار ذراع الشطاف
- التنظيف التلقائي لذراع الشطاف قبل وبعد كل استخدام
- مجموعة شطاف كاملة الحجم
- وظيفة إزالة الترسبات البيوية

مميزات الراحة

- مقعد مرحاض كلاسيكي مريح
- الحافة الداخلية السفلية لحلقة المقعد (على سبيل المثال، لمنع تسرب البول عند استخدامها من قبل الأطفال الصغار)
- حلقة مقعد المراض ووحدة غطاء مع فتح وإغلاق تلقائي
- سهولة تركيب المقعد ووحدة الغطاء
- قوة رش شطاف قابلة للتحديد عن طريق تدوير المقبض الدوار لـ "كمية المياه"
- يوجد كلا المقابض الدوارة على جانب المراض السيراميك ويسهل الوصول إليهما

مقابض التحكم

- يتم تشغيل TECEone بديهيًا باستخدام المقابض الدوارة اليمنى واليسرى على المراض السيراميك:
- مقبض دوار لـ "كمية المياه" (A): استخدم هذا المقبض لفتح مصدر إمداد المياه لذراع الشطاف والتحكم في شدة تدفق المياه. بعد بدء تدفق كمية معينة من الماء، يمتد ذراع الشطاف "تلقائيًا" إلى الخارج.
 - مقبض دوار لـ "درجة الحرارة" (B): استخدم هذا المقبض لتنظيم درجة حرارة الماء لعملية التنظيف.

اختبار درجة حرارة الماء عند الاستخدام لأول مرة

- أدر المقبض الدوار لـ "درجة الحرارة" إلى أعلى درجة حرارة ممكنة.
- امسك وعاءً مناسبًا (مثل الكوب) أمام ذراع الشطاف.
- أدر المقبض الدوار الآخر لـ "كمية المياه" واختبر الماء بعناية لمعرفة ما إذا كانت درجة الحرارة في مستوى مريح (إعداد المصنع هو 38 درجة مئوية). إذا كانت درجة الحرارة مرتفعة بشكل واضح، فيجب إعادة ضبط درجة الحرارة من قبل فني مختص.
- أدر المقبض لدوار لـ "درجة الحرارة" إلى درجة الحرارة المطلوبة أو إلى الوضع الأوسط.
- أدر المقبض الدوار للتشغيل/إيقاف التشغيل حتى يصل إلى إيقاف تشغيل مصدر الماء.

بدء وظيفة الشطاف

- أثناء الجلوس على مقعد المراض أو تم تركيب واقي رذاذ TECE:
 - إذا لزم الأمر، أدر المقبض الدوار لـ "كمية المياه" قليلاً:
 - لا يتم تمديد ذراع الشطاف حتى الآن وقد يتدفق الماء المبرد إلى المراض السيراميك، وفي الوقت نفسه يتم شطف ذراع الشطاف وغسله بالماء (E).
 - الآن أدر المقبض الدوار بالكامل: يمتد ذراع الشطاف بالكامل ويبدأ الغسيل بالماء (F).
 - يمكنك زيادة أو تقليل كمية المياه عن طريق تدوير المقبض الدوار لـ "كمية المياه" حتى تحقق النتيجة المطلوبة.
 - يمكنك ضبط درجة حرارة الماء المطلوبة عن طريق تدوير المقبض الدوار الآخر، بما في ذلك أثناء التشغيل.
 - لإيقاف وظيفة الشطاف، أدر المقبض الدوار للتشغيل/إيقاف التشغيل للخلف حتى النهاية.

التجفيف

- أغلق المقبض الدوار للتشغيل/إيقاف التشغيل
- جفف نفسك باستخدام القليل من ورق المراض.
- بدلاً من ذلك، استخدم مناشف صغيرة قابلة للغسل ("مناديل مبللة").

استبدال رؤوس فوهة الشطاف

- يتم تضمين ثلاثة رؤوس فوهة شطاف أيضًا في نطاق التسليم (قياسي 75 درجة). لاستبداله، اتبع ما يلي:
 - أدر المقبض الدوار لـ "كمية المياه" حتى يمتد ذراع الشطاف قليلاً.
 - اسحب ذراع الشطاف بيدك وقم بإيقاف تشغيل مصدر المياه (G).
 - أمسك ذراع الشطاف بإحكام بإحدى يديك، وبالأخرى اسحب الرأس للأمام حتى يخرج من ذراع الشطاف (H).
 - الآن ضع رأس الشطاف الذي اخترته - مع الفتحة الموجهة لأعلى - على ذراع الشطاف حتى تستقر بلطف في موضعها.
- كخيار، يمكن طلب رؤوس شطاف إضافية والتي تختلف من حيث كثافة وموضع الشطاف (انظر "قطع الغيار").

4. التنظيف والصيانة

التوصيات العامة

لا يمكن أن يعمل المراوح المزود بشاف بشكل صحيح إلا إذا تم اتباع توصيات التنظيف. يجب إجراء التنظيف فقط باستخدام عوامل التنظيف المناسبة ومعدات التنظيف. يجب أن يحتوي عامل التنظيف المناسب على الحد الأدنى من الخصائص التالية:

- آمن على الجلد
- سائل
- به رغوة قليلاً
- مخفف بالماء
- حمضي قليلاً

تشمل معدات التنظيف المناسبة لـ TECEone ما يلي:

- أقمشة خالية من الوبر وناعمة وخالية من النسالة،
- الإسفنج الناعم ذو المسام الدقيقة،
- فرش المراوح.

الفاصل الزمني للتنظيف اليومي:

قم بإزالة قطرات الماء بقطعة قماش ناعمة وخالية من النسالة. هذا يمنع بقع الترسبات.

الفاصل الزمني للتنظيف الأسبوعي:

نظف الأسطح جيداً وافحص ذراع الشطاف ونظفه إذا لزم الأمر. اسحب رأس ذراع الشطاف ونظفه تحت الماء الجاري لإزالة الشوائب.

الفاصل الزمني للتنظيف الشهري:

نظف سيراميك المراوح بعوامل تنظيف مناسبة (انظر أعلاه).

غطاء ومقعد مرحاض، المقابض الدوارة

للتنظيف اليومي للغطاء ومقعد المراوح والمقابض الدوارة، استخدم قطعة قماش ناعمة وماء دافئ، بالإضافة إلى منظف منزلي معتدل. لا تستخدم منتجات التنظيف الكاشطة أو التي تحتوي على الكلور أو المواد الحمضية. عند تنظيف السيراميك، افتح الغطاء دائماً أو قم بإزالته تماماً حتى لا تتسبب الأبخرة المتصاعدة في إتلاف البلاستيك.

سيراميك المراوح

نظف السيراميك بانتظام أو بمجرد اتساخه. استخدم عامل تنظيف صحي تجاري للتنظيف المنتظم. لإزالة الترسبات، استخدم مزيل الرواسب التجارية أو منظف يحتوي على الخل. اتبع دائماً إرشادات الشركة المصنعة عند استخدام منتج التنظيف.

تجنب أي ملامسة للأجسام الصلبة أو المعدنية التي يمكن أن تلحق الضرر بالسطح أو تؤثر عليه.

إزالة غطاء المراوح

- ارفع غطاء المراوح ومقعد المراوح.
- قم بإزالة كلا مسامير التثبيت من المفصلات (D) باستخدام مفتاح ألن (2.5 مم).
- امسك غطاء المراوح والمقعد بكلتا يديك واسحبهما إلى الأعلى برفق.

عند التركيب، اضغط على كلا المفصلتين في الوقت نفسه مع قليل من الضغط على مسامير التثبيت حتى يتم تعشيقهما بصوت مسموع.

ذراع الشطاف

- أدر المقبض الدوار لـ "كمية المياه" قليلاً (A) للتنظيف الذاتي: ذراع الشطاف لا يمتد والماء يغسل المنطقة حول الذراع، وبالتالي يجب تنظيفه.
- في حالة وجود تلوث شديد، أدر المقبض الدوار حتى يمتد ذراع الشطاف (C) بتدفق صغير من الماء. قم بإزالة الأوساخ باستخدام فرشاة مناسبة أو قطعة قماش ناعمة. استخدم منظف مخفف عند إزالة الأوساخ.
- عند استخدام مواد التنظيف في وحدة ذراع الشطاف، تأكد من إزالة جميع بقايا مواد التنظيف التي ترشها على وحدة ذراع الشطاف بالماء. إذا ترسب عامل التنظيف على ذراع الشطاف وتم سحبه مرة أخرى، فيمكن أن يلتصق ولن يعمل بشكل صحيح على المدى الطويل. مسح مادة التنظيف بقطعة قماش مبللة، يزيلها بشكل نهائي.

إزالة الترسبات

في حالة استخدام الماء الذي يحتوي على نسبة عالية جدًا من الجير، يمكن أن تتراكم رواسب الجير على رأس وذراع الشطاف وجهاز الحماية ونظام النظافة. يُوجد إجراءان للإزالة:

(1) إزالة الترسبات باستخدام مزيل الرواسب المتوفر تجارياً

يمكن إزالة الرواسب الجيرية باستخدام مزيل الرواسب الجيرية التجاري أو منظف يحتوي على الخل، أو الاستبدال في حالة وجود رواسب مستعصية. هذه المكونات متوفرة كقطع غيار (انظر "قطع الغيار").

(2) إزالة الرواسب باستخدام مجموعة إزالة الرواسب من TECEone

يمكنك استخدام مجموعة إزالة الرواسب لإزالة الرواسب الجيرية بشكل نهائي من سيراميك TECEone. تشتمل مجموعة إزالة الرواسب الجيرية من TECEone (رقم الصنف 9820580) على واقي من رذاذ الماء وأقراص إزالة الرواسب وغطاء مانع للتسرب:

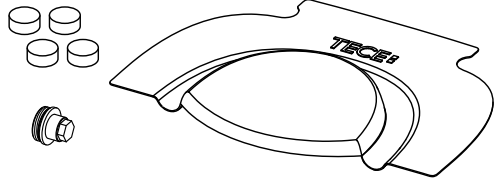

لاستخدام مجموعة إزالة الرواسب الجيرية، ستحتاج إلى مفتاح سداسي مقاس 2.5 مم ومفتاح ربط مع صمولة 17 مم وزردية إبرية وميزان حرارة (اختياري). من أجل سلامتك الشخصية، نوصي بارتداء القفازات والنظارات الواقية.

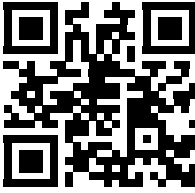

إذا كنت ترغب في مشاهدة الفيديو، فقم بلمس رمز الاستجابة السريعة هذا بهاتفك الذكي أو يمكنك استخدام هذا الرابط لزيارة موقعنا حيث يمكنك مشاهدة الفيديو التوضيحي:

<https://www.tece.com/en/teceone-service>

اقرأ دائمًا تعليمات السلامة والتحذير أولاً لتجنب الأخطار المحتملة. لاحظ التعليمات المدونة على عبوة أقراص إزالة الرواسب الجيرية من TECE.

هل تعلم؟ يمكن أيضًا استخدام المرحاض المزود بشطاف كمرحاض عادي في حالة حدوث عطل. في هذه الحالة، تأكد من سحب ذراع الشطاف بالكامل.

إذا لاحظت وجود أعطال عرضية بوحد ذراع الشطاف، فإننا نوصي بإجراء إزالة الرواسب بانتظام، مرة واحدة على الأقل في السنة. بالإضافة إلى ذلك، من المهم إجراء عملية إزالة الرواسب إذا لزم الأمر.

تابع على النحو التالي عند إزالة الرواسب باستخدام مجموعة إزالة الرواسب TECEone:

قم باستبدال ذراع الشطاف

هناك حالات يتطلب فيها تغيير ذراع الشطاف. في هذه الحالة، لا تشمل المجموعة على (رقم القطعة 9820363) ذراع الشطاف الجديد، - مع رأس الشطاف فحسب - بل تشمل أيضًا صامولة مسمار البرغي البيضاء البلاستيكية ومفتاح التثبيت الرمادي:

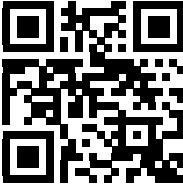
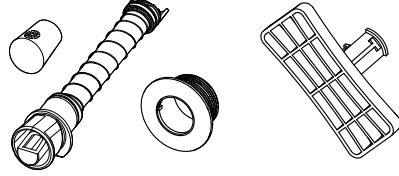

إذا كنت ترغب في مشاهدة الفيديو، فقم بمسح رمز الاستجابة السريعة هذا بهاتفك الذكي أو جهازك اللوحي:

أو يمكنك استخدام هذا الرابط لزيارة موقعنا حيث يمكنك مشاهدة الفيديو التوضيحي:

<https://www.tece.com/en/teceone-service>

التعقيم

قد تحتاج إلى تعقيم منتج TECEone في حال احتمالية التعرض لمخاطر حادة للإصابة بمسببات الأمراض. لا يتطلب الاستخدام العادي لشطاف المراض، وبدون وجود أمر خطير، إلا دورات التنظيف الموضحة أعلاه. قد يؤدي استخدام المطهرات القوية وعالية التركيز إلى تلف سطح المراض. يرجى الإطلاع ومراعاة تعليمات السلامة الخاصة بالشركة المصنعة. لا تستخدم سوى المطهرات المناسبة والتي إذا لحقت بجلد الشخص فلا تضره.

تغيير الماء

إذا لم يتم استخدام منتج TECEone لمدة طويلة، فيجب تنظيف شطاف مراض بماء عذب نظيف. نوصي بتنظيف وغسل الشطاف بالماء العذب بعد شهرين على الأكثر. مما يضمن لك الأداء الجيد لوظيفة الشطاف عند استخدامه.

5. تقديم المساعدة عند حدوث مشكلة

تم تصميم منتج TECEone بعناية بحيث يندر معه حدوث مشكلات إلا في حالات نادرة جدًا. ومع ذلك، في حالة حدوث مشكلة ما، فمن الأفضل الاتصال بالمختص (فني متخصص).
يرجى الإطلاع على تعليمات التركيب ذات الصلة. يمكنك إيجاد هذه التعليمات في قاعدة بيانات هذا المنتج www.tece.com/en.

المشكلة	السبب المحتمل	الحل
عدم تحرك ذراع الشطاف للداخل أو الخارج بالكامل	ضغط الماء منخفض جدًا	اتصل بفني متخصص.
	ذراع الشطاف متكلس	قم بإجراء عملية إزالة الترسبات الموضحة في النقطة 4. إذا لم تنجح هذه الإجراءات، فاستبدل ذراع الشطاف (رقم القطعة 9820580).
	ذراع الشطاف متسخ	في حالة الأوساخ التي يصعب إزالتها، أدر المقبض الدوار الخاص بضبط "كمية المياه" لأعلى بحيث يمتد ذراع الشطاف (C) بحيث يتدفق منه القليل من الماء. قم بإزالة الأوساخ باستخدام فرشاة مناسبة أو قطعة قماش ناعمة. استخدم منظف مخفف عند إزالة الأوساخ. قم بفك ذراع الشطاف ثم قم بتنظيفه بالماء (لا تقم بتشحيمة) إذا لم ينجح هذا الإجراء، فقم باستبدال ذراع الشطاف بأخر.
أنبوب شطاف ملتوي	وحدة ذراع الشطاف غير مثبتة بشكل صحيح	تأكد من أن وحدة ذراع الشطاف مثبتة بشكل صحيح. إذا لم تتمكن من تثبيتها، فقم بتغيير مكان ذراع الشطاف (يلزم في هذه الحالة فك سيراميك المراض).
أنبوب الشطاف ضعيف	خرطوم مصدر إمداد المياه ملتوي	اتصل بفني متخصص.
	رأس الشطاف أو ذراع الشطاف مسدود/متكلس	قم بتنظيف رأس الشطاف أو ذراع الشطاف بفرشاة مناسبة. قم بإجراء عملية إزالة الترسبات الموضحة في النقطة 4. إذا لم تنجح هذه الإجراءات، فاستبدل ذراع الشطاف.
عدم تدفق ماء من ذراع الشطاف	مصدر إمداد الماء مغلق	تأكد من أنه تم تدوير صمامات الزاوية (انظر الشرح أدناه) أو تأكد من مصدر إمداد الماء المركزي.
ذراع الشطاف ملتصق	ترسب بقايا مواد التنظيف على وحدة ذراع الشطاف	قم بإزالة مواد التنظيف من وحدة ذراع الشطاف بالماء. مسح مادة التنظيف بقطعة قماش مبللة، يزيلها بشكل نهائي.
ماء يتسرب من سيراميك المراض أثناء استخدام الشطاف.		قم بتنظيف الخرطوشة المثبتة في المراض باستخدام حمض الستريك أو الخل. إذا لم ينجح هذا الإجراء، فقم بالتواصل مع فني متخصص.
ماء يتسرب / يقطر من سيراميك المراض أثناء التنظيف.	لم يتم تثبيت مجموعة إمدادات توصيل الماء بشكل صحيح	تأكد من أن كل مجموعة توصيل ماء المراض (السدادة، وقاعدة السدادة ومن طول مجموعة توصيل الماء).

المشكلة	السبب المحتمل	الحل
ماء يتدفق / يقطر من سيراميك المراض.		تحقق من أن وضع الخرطيش صحيح (لاحظ الحد الأقصى لعزم الدوران الذي يصل إلى 10 نيوتن متر)، وتأكد من جميع السدادات ومن توصيل الخرطيش بشكل صحيح. إذا لم تنجح هذه الإجراءات، قم بإغلاق صمامات الزاوية (الشرح الموضح أدناه) أو الصمام الرئيسي.
اختلاف درجة حرارة الماء عن الدرجة المطلوبة	خرطوشة منظم درجة الحرارة معيبة أو تم ضبطها بشكل غير صحيح.	قم بضبط عملية الضبط المسبق (انظر تعليمات التجميع الخاصة بإعدادات التشغيل). قم بتنظيف الخرطيش أو إزالة الترسبات منها.
	لم يتم فتح صمام (صمامات) الزاوية بشكل صحيح	تحقق من أن الصمامات مفتوحة بشكل كامل.
الارتفاع أو الانخفاض المفاجئ لدرجة حرارة الماء بشكل كبير.	خرطوشة درجة الحرارة معيبة	اتصل بفني متخصص.
بقايا جير عالقة على سيراميك المراض		قم بتنظيف السيراميك باستخدام منظف سيراميك أو بورسليين.
غطاء المراض يُغلق ببطء		هذا ليس عيباً. يتم تصميم وظائف الإغلاق المرن والفتح المرن في عند التصنيع في مفصلات المقعد ووحدة الغطاء. لا يتطلب الأمر سوى بعض القوة لإغلاق غطاء المراض. بعد ذلك سيُغلق ببطء تلقائياً.

وضع صمامات الزوايا:

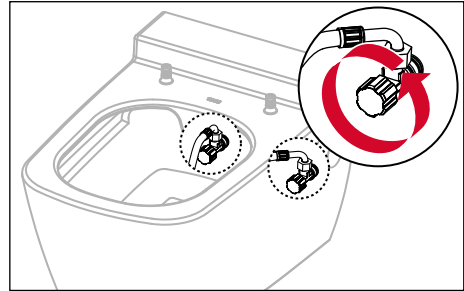

6. البيانات الفنية

10 درجة مئوية إلى 38 درجة مئوية
الحد الأدنى 1 بار (0.1 ميغا باسكال)، الحد الأقصى 10 بار (1 ميغا باسكال)
يصل إلى 5 لتر / دقيقة.

معدل درجة الحرارة من
ضغط الماء
استهلاك الماء

7. قطع الغيار

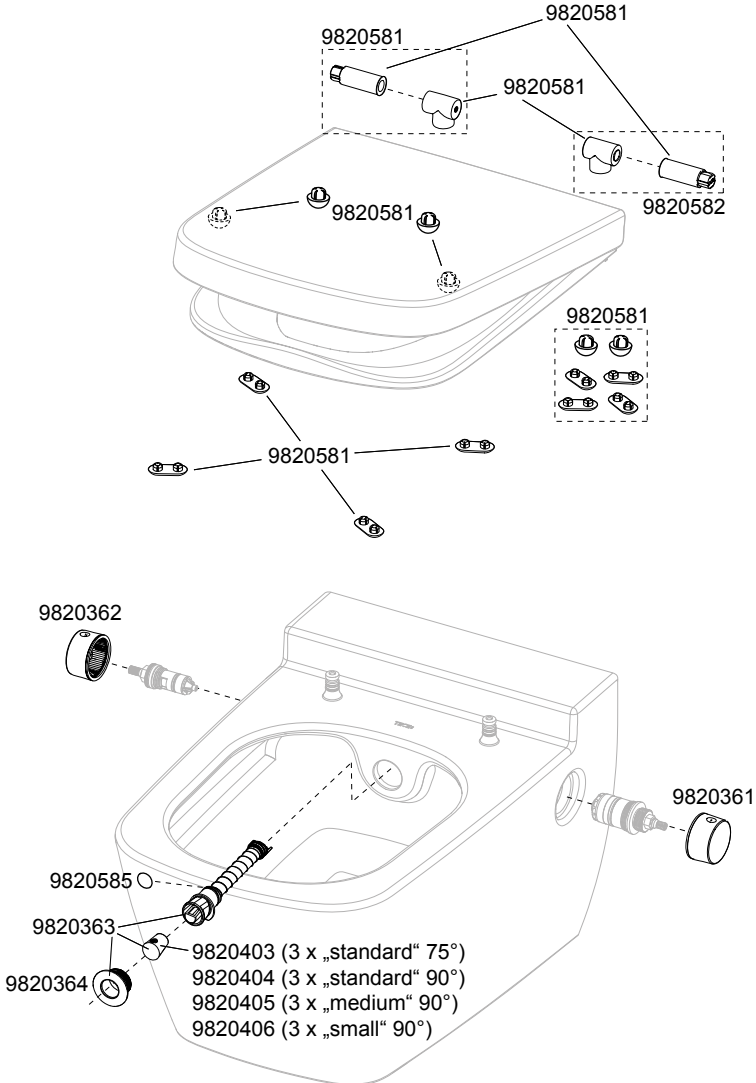

8. الخدمات عبر الإنترنت

لضمان الاستمتاع بمنتج TECEone الخاص بك لفترة طويلة، قمنا بتصميم موقع ويب لتقديم خدمات تتعلق حيث بطريقة العناية المثلى بمنتج TECEone الخاص بك من خلال مقاطع فيديو قصيرة وسهلة الفهم ومنتجات العناية، أو كيفية إجراء إصلاحات بسيطة بنفسك باستخدام قطع الغيار الرسمية. كما نقدم لك خدمات الصيانة المهنية بشكل مناسب ومرح.

ما عليك سوى تسجيل منتج TECEone لتستمتع بالمزايا التي نقدمها الآن ومستقبلاً. استخدم النماذج المقدمة لهذا الغرض. لإيجاد هذه النماذج ما عليك سوى النقر فوق زر "إرسال استفسار".



مما سينقلك إلى صفحة خدمات TECEone الخاصة بنا:
<https://www.tece.com/en/teceone-service>

TECE GmbH
Phone +49 (0) 25 72 / 9 28 -0
info@tece.de
www.tece.com

DW430 004 00 b