



SMART zonāla bezvadu automātika



SMART automātika.



SMART automātika

Jauns komforta radīšanas veids individuālai telpu regulēšanai

1. Vienkāršs un universāls risinājums enerģijas taupīšanai un apkalpošanas ērtībai.
2. Iespējams izmantot dažādiem siltuma avotu veidiem.
3. Vadība izmantojot viedtālruni, planšetdatoru un PC datoru.



Spaiļu bloku veidi

LAN 24 V bezvadu bloki

4 - zonu



8 - zonu



12 - zonu



Spaiļu bloka izpildmehānismu spīles

Izpildmehānismu spīles ir grupētas pa 6
4 termostatiem: 2 + 2 + 1 + 1

Tā rezultātā iespējamās konfigurācijas opcijas:

4 termostati – max. 6 izpildmehānismi

8 termostati – max. 12 izpildmehānismi

12 termostati – max. 18 izpildmehānismi

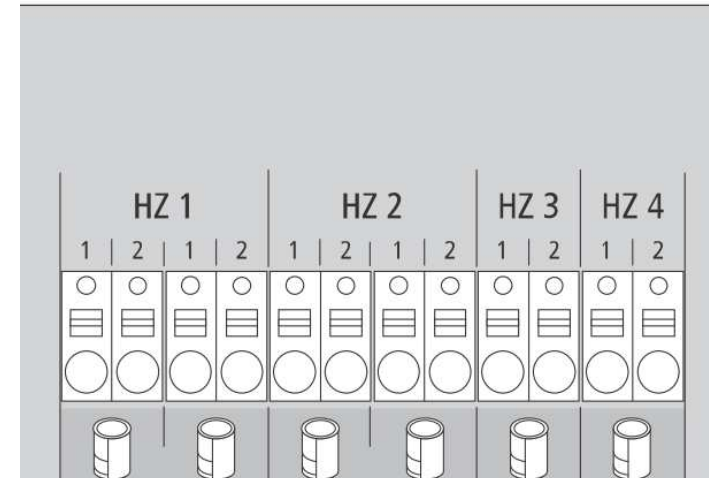

SMART automātika.



Spaiļu bloka piegādes komplekts

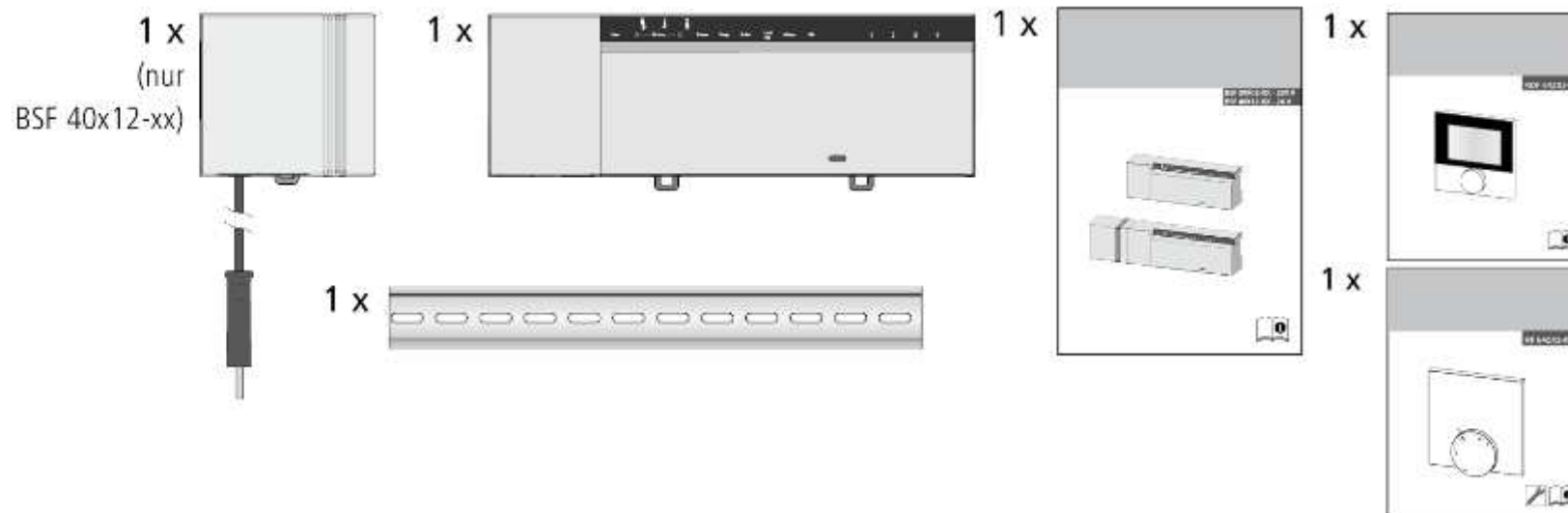

(opcija)



Spaiļu bloks - pievienošana

- 1 Transformatora pieslēgums 24V
- 2 Izeja 24 V
- 3/7 Temperatūras ierobežotājs
- 4 Aizsardzības kabelis 1 и 2
- 5 Barošana L/N (fāze/neitrāla)
- 6 Izeja 230 V
- 8 Sūknis
- 9 Katls
- 10 ECO
- 11 Apkure/dzesēšana
- 12 Mitruma sensors
- 13 Pievadi
- 14 RJ45 Interneta izeja
- 15 RJ12 Antenas izeja
- 16 Kartes MicroSD ligzda

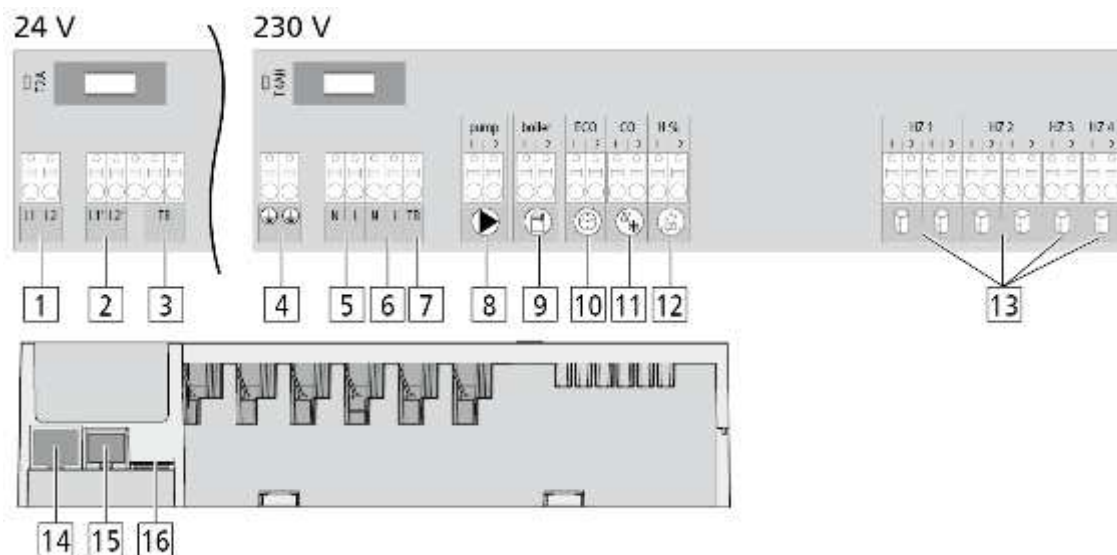

SMART automātika.



Spaiļu bloks: vienkārša un ātra montāža

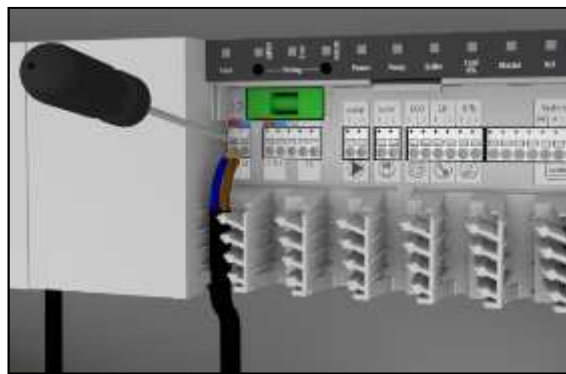
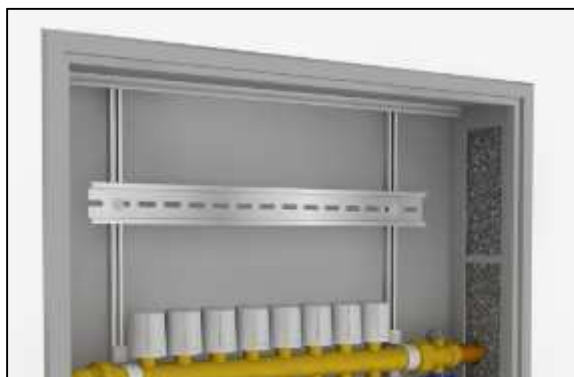

SMART automātika.



Spaiņu bloku bezvadu pieslēgums

SMART sistēmas piemērs

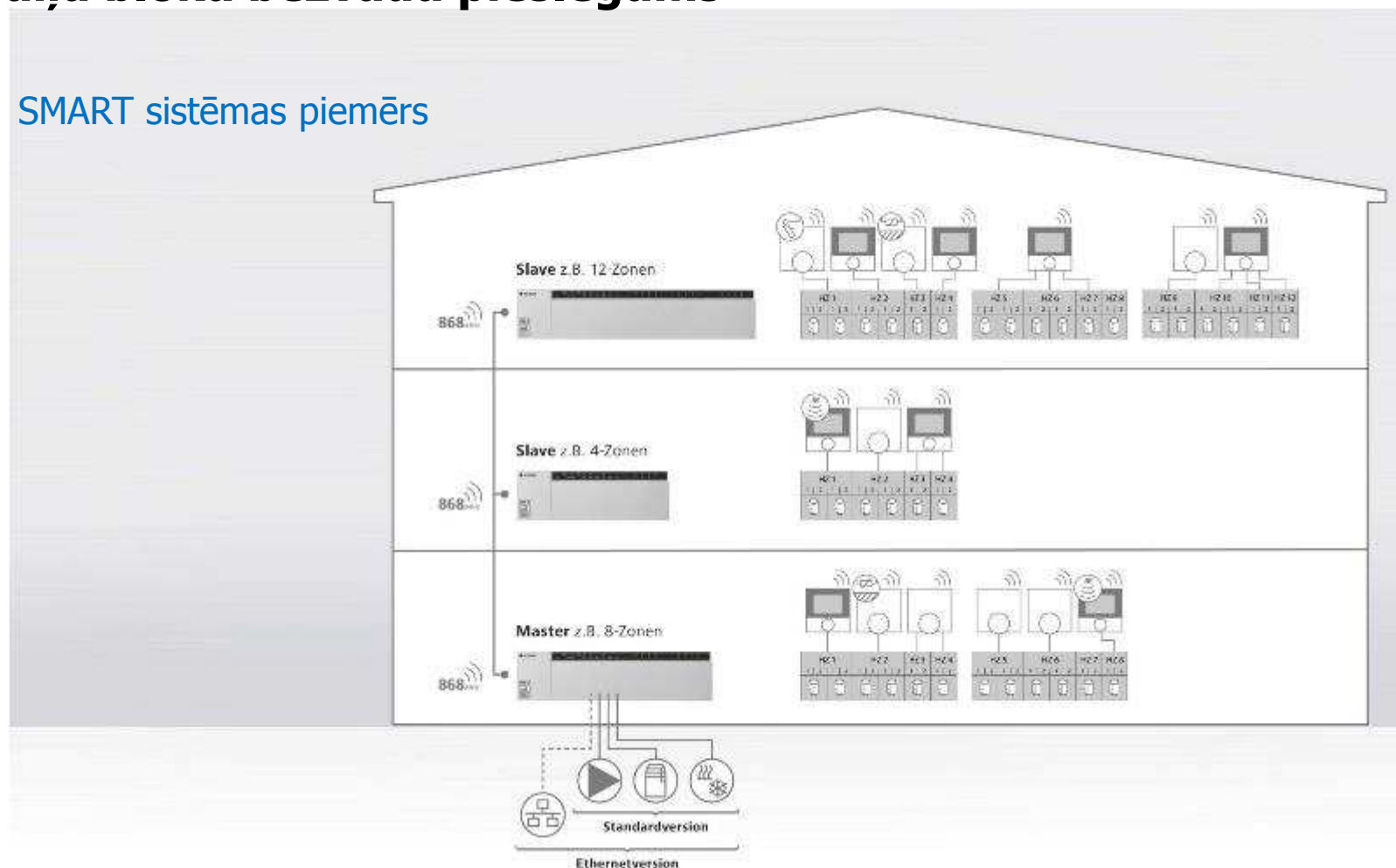

Istabas termostats

Bezvadu termostats ar displeju



868-MHz komunikāciju tehnoloģija

- **Komfortabla apkalpošana – pagriez un nospied**
- **Kompleksa sistēmas kontrole**
- **Piekļuve visām funkcijām**
- **Uz displeja**
 - **temperatūra,**
 - **laiks,**
 - **aktīvās funkcijas un statuss**

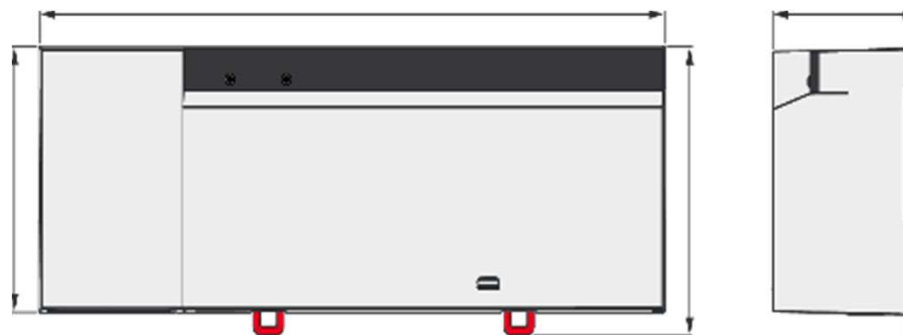

Termostata aprīkojuma piegādes komplekts



1 x



2 x

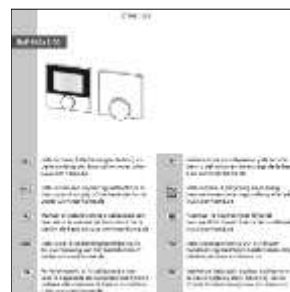

1 x



1 x
(RDF 64212-00)

Termostata montāža

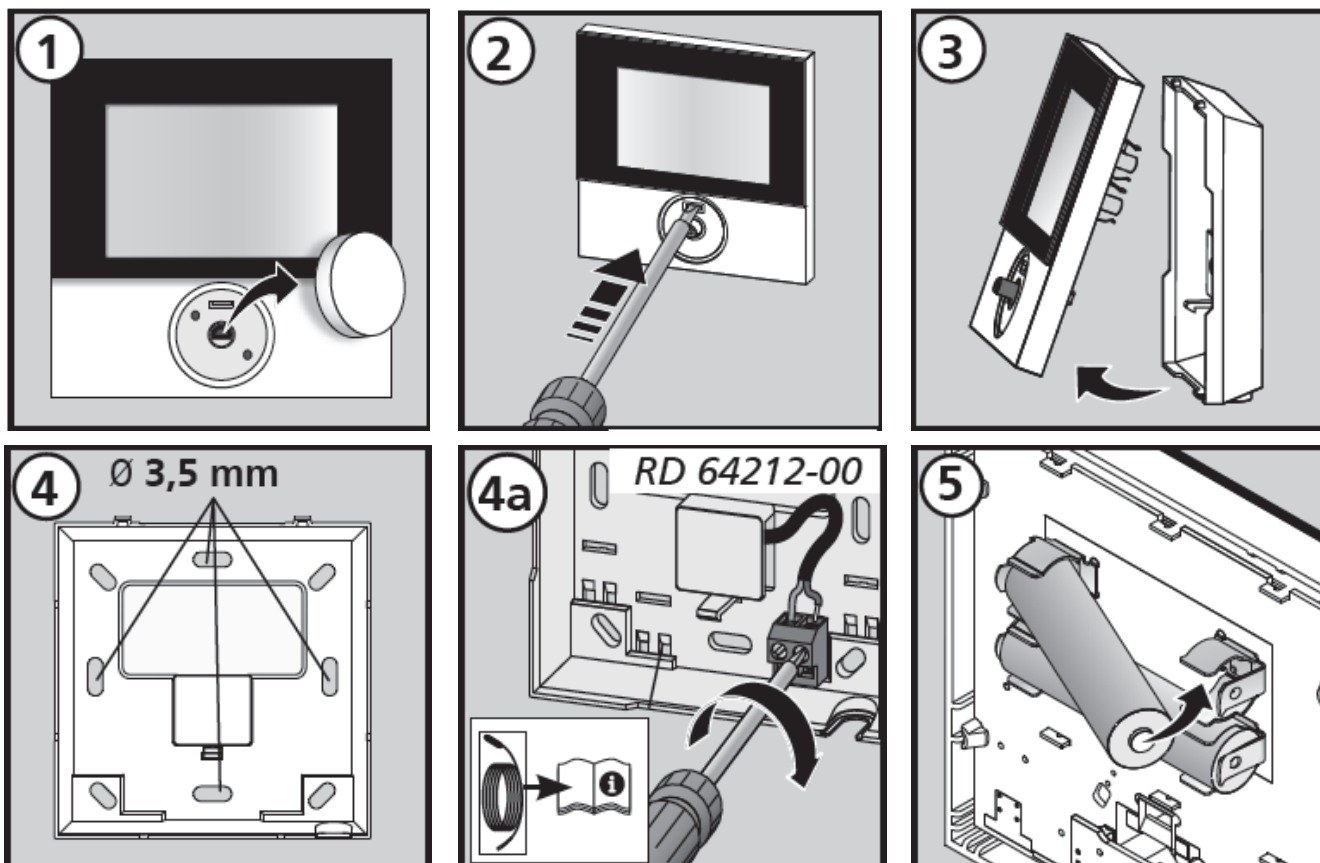

SMART automātika.



Termostata savienojums ar spaiļu bloku

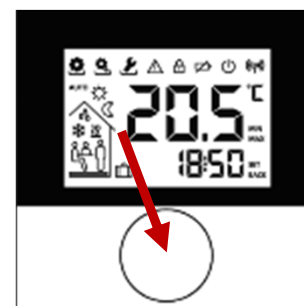
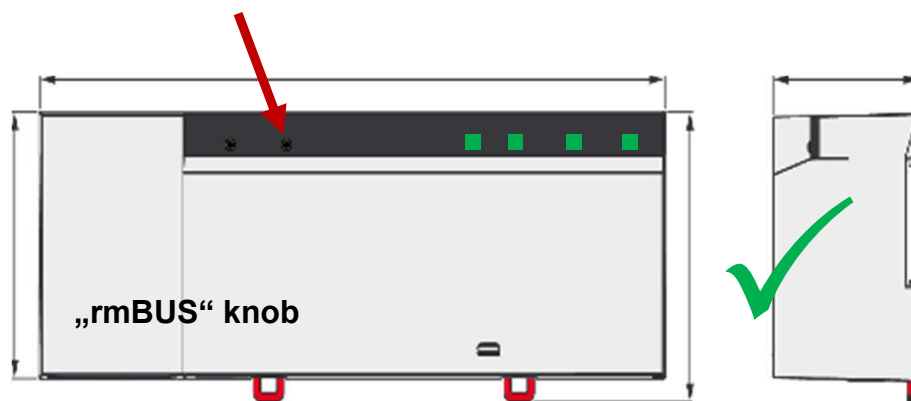

SMART automātika.



Liels displejs LCD

Komfortabla apkalpošana pagriez un nospied



Displeja simboli

Symbol	Meaning	Symbol	Meaning
	Menu "Functions" active		Day mode active
	Menu "Parameters" active		Night mode active
	Menū „Service” aktiv		Bedewing detected, cooling mode deactivated
	Important note/malfunction		Installation is in cooling mode
	Child safety lock active		Installation is in heating mode
	Low battery		Presence active (only in Automatic mode)
	Stand-by mode active		Party function active
	Radiated power		Holiday function active
AUTO	Automatic mode active		Minimum floor temperature fallen short of

Pamatlīmenis un trīs līmeņu Izvēlne termostatā

Pamatlīmenis:



Pagriežot tiek uzstādīta nepieciešamā temperatūra.

Izvēlnes lietošana:



Funkcijas: ietver visas svarīgākās Lifestyle funkcijas.



Parametri: ietver daudzus parametrus, piemēram, komforta un ekonomisko temperatūru, laiku un daudzus citus.
Šī izvēlne nepieciešama tikai pamata izmaiņu ievadišanai.



Serviss: ietver kvalificētam personālam paredzētus iestatījumus (aizsargāti ar PIN kodu, skatīt noslēgumu bloku instrukciju)

SMART automātika.



Lietotāja un montētāja Izvēlne



Lietotāja režīms

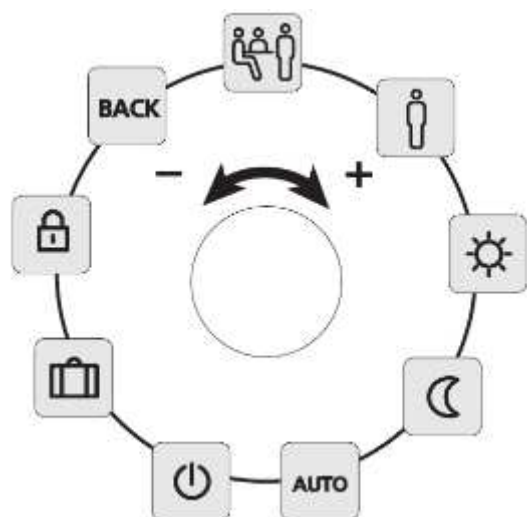

Parametri

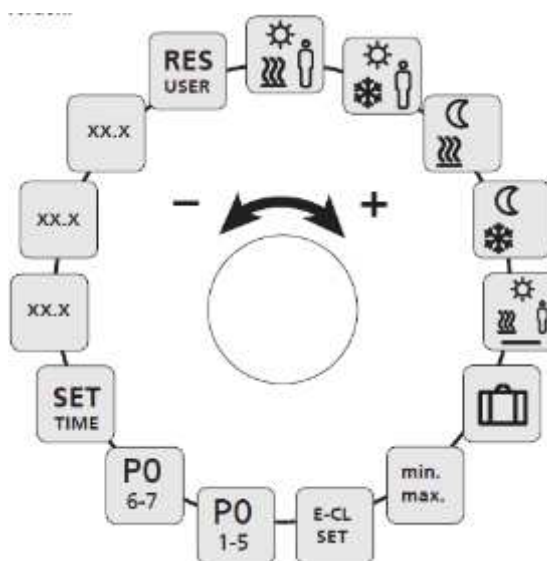

Serviss

Tikai montētājam (!)
Elektriskā panela
parametru uzstādījumi

Nr	Parametri	Apris	Jednostka
010	Uzty system grzewczy	motiwe do ustawienia w każdej strefie grzejła: ogrzewanie podłogowe (FBH) / radiatorowe / FBH źródło ciepła / temperatura powietrza / grzejnik / konwektor ściany / konwektor aktywny	FBH St.-0 FBH Nr.-1 RAD-2 KON pas.-3 KON akt.-4
020	Blokada grzania/chłodzenia	Blokada wyjść trybowych w zakresie od uruchomienia trybu pracy (grzanie/chłodzenie)	Grzanie blokada-1 Chłodzenie blokada-2
030	Blokada obrotów (zabezpieczenie przed dźwignią)	Wykrywanie objętości chłodzącej lub wtrysku blokady obrotów	Długość blokada-3 Aktywacja-1
071	Hasło blokady obsługi	Ustawienie PIN, gdy wartość jest ustawiona na anulowanie	0000...9999
040	Zewnętrzny czujnik podłączony do temperatury z wyświetlaczem	Zgłoszenie dodatkowego czujnika do pomiaru temperatury podłogowej (FBH), temperatury pokojowej lub temperatury wody	brak czujnika-0 Czujnik temp. 100-1 Temper. podł. FBH-2 Temp. pokojowa-3
060	Regulacja nastawy temperatury	Pomiar temperatury rzeczywistej obciążony z nastawą wartości	-2,0...+2,0 E w krokach 0,1

SMART automātika.



Sistēmas konfigurācijas un kontrolēšanas metodes



Iestatījumu maiņa izmantojot microSD karti

www.ezr-home.de

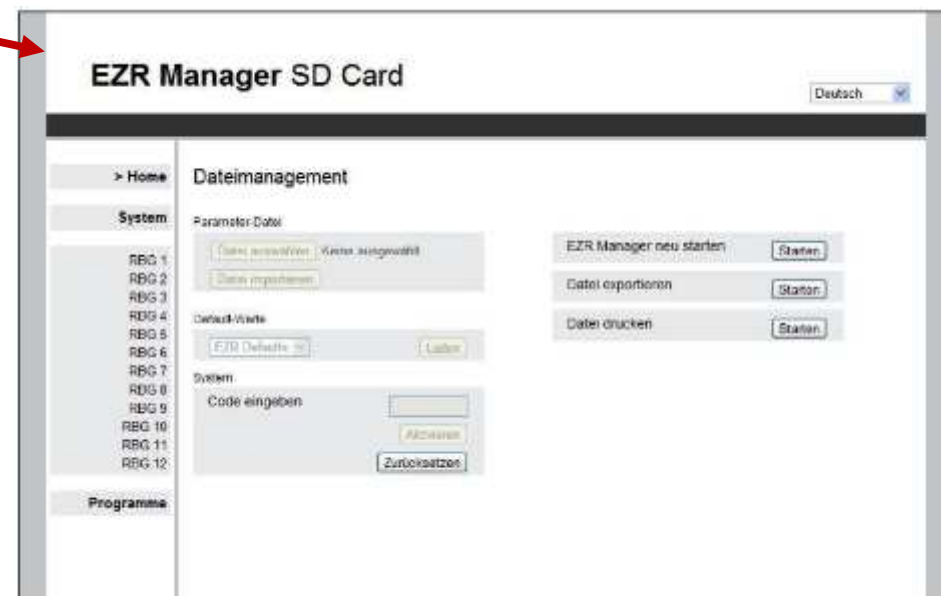
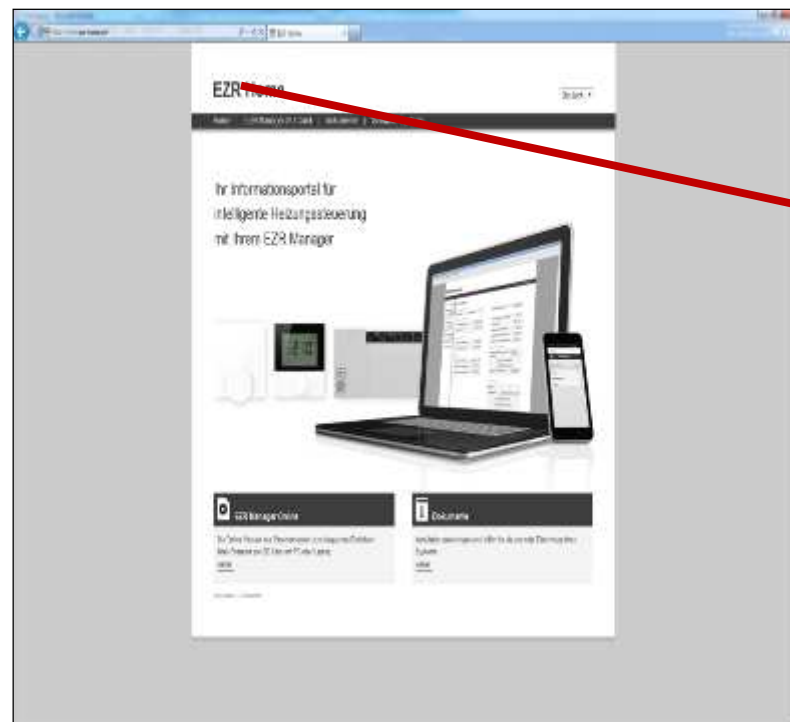

SMART automātika.



Attālināta sistēmas konfigurēšana izmantojot datoru vai viedtālruni



EZR Manager

English

> Overview Overview

Anbau	Anbau
Base Setup	Base station's ranking Standalone
Room Setup	Smart Start active
Programs/Vacation	Vacation: inactive
	Start (DD/MM/YYYY):
	End (DD/MM/YYYY):
	Temperature limiter inactive
	ECO Input inactive
	CO Input inactive
	Dew point sensor inactive

System Setup

Error messages	0	Delete
Antifreeze	activated	

HW 01
SW 01.30
LAN 01.20
WEB 01.11
38.DE:60:01:00:56

Papildaprīkojums

Aktīva antena

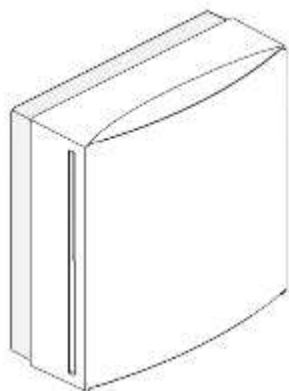

Pastiprinātājs - atkārtotājs



Mitruma sensors

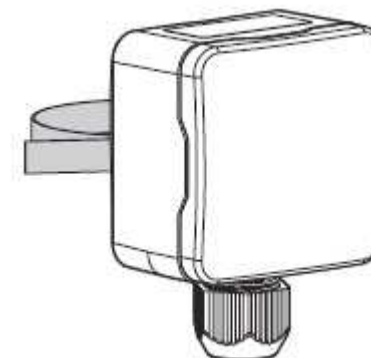

SMART automātika

All-in-one

- Visaptverošs aprīkojums gan apkures, gan dzesēšanas sistēmu atbalstam standartaprīkojumā.
- Visas pamatprasības aparatūrai un programmatūrai jau ietvertas sistēmas pamatversijā.

Plug-and-play

- Automātiska konfigurācija (arī sistēmas paplašināšanai nākotnē).
- Papildu elementi var tikt ērti integrēti sistēmā nākotnē, pateicoties programmatūras atjauninājumiem.

Know-how

- Pateicoties daudzu gadu pieredzei, optimāla siltumapgādes un dzesēšanas iekārtu kontrole visam, kas paredzēts, lai palielinātu lietotāja ērtības un nodrošinātu maksimālu energoefektivitāti.
- Mūsdienīgas tehnoloģijas, lai nodrošinātu optimālu enerģijas patēriņa pārvaldību, izmantojot PC datoru, klēpj datoru, planšet datoru vai viedtālruni.



SMART automātika.



Bezvadu termostats ar displeju



Bezvadu spaiļu bloks



Enerģiju taupošs izpildmehānisms



SMART automātika.



Bezvadu termostats ar displeju

Bezvadu spaiļu bloks

Enerģiju taupošs izpildmehānisms

Bezvadu termostats ar displeju

- Plakans ekrāns, augstas kvalitātes konstrukcija un moderns dizains
- Lietotājam draudzīgs, intuitīvi vadības elementi



SMART automātika.



Bezvadu termostats ar displeju

Bezvadu spaiļu bloks

Enerģiju taupošs izpildmehānisms

Bezvadu spaiļu bloks

- 24 V versijas ar 4, 8 un 12 zonām
- Bezvadu
- Vienots risinājums visiem instalāciju veidiem
- Pārbaudīta uzstādīšanas vienkāršība



SMART automātika.



Bezvadu termostats ar displeju

Bezvadu noslēguma bloks!

Enerģiju taupošs pievads

Enerģiju taupošs pievads

230 V, normāli slēgts (NC) vai normāli atvērts (NO).
Enerģijas patēriņš ir tikai 1 Vats.
100% ūdens aizsardzība 360° uzstādīšanas vietā.
Pārbaudīta vienkārša pievadu un adaptera uzstādīšana.





Daudzveidība: Spaiļu bloka parametru uzstādīšana

- Sūkņa vadība, NC/NO, apkure/dzesēšana, apkures sistēma.
- Vadības sistēmas optimizācija dažādām uzstādīšanas prasībām.
- Augstas kvalitātes vadības tehnoloģija, ko var regulēt ar programmatūru, kas pieļauj sistēmas darbības konfigurāciju enerģijas taupīšanai.



Interfeiss

- Pilnībā aprīkots, lai nodrošinātu optimālu enerģijas patēriņa pārvaldību apkures un dzesēšanas iekārtām
- Daudzas ieejas un izejas integrācijai ar ārējām iekārtām
- Interfeiss LAN interneta funkcijām



Statuss un darbība

- Informācija par darbības statusu un funkcijām, izmantojot LCD displeju un LED diodes
- Intuitīvs vadības panelis, centrālā vadība, viegla palaišana
- Konfigurācija, izmantojot vadības paneli telpā, microSD karti kā tiešsaistes aplikāciju.



Enerģijas taupīšana ekspluatācijas laikā

- Pareizas projektēšanas rezultātā hidrauliskā regulēšana vairumā gadījumu nav nepieciešama.
- Vienas apkures zonas (istabas) neatkarīga regulēšanas iespēja pieļauj dažādu siltuma avotu izmantošanu.
- Wireless: Radio signāla jaudas automātiska pielāgošana



Garantēta ilglaicīga darbība

- Arvien augošs dažādo funkciju apjoms, arī nākotnē lietojamās jomās, piemēram, mehāniskā ventilācija ar siltuma atguvi
- Plānoti paplašināti moduļi un papildu aprīkojums
- Atjauninājumu iespēja izmantojot microSD slotu

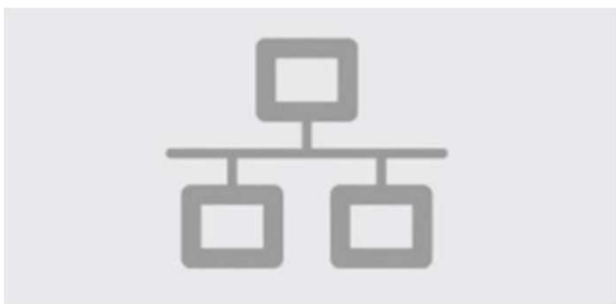

Interneta versija

- Viegla integrācija ar mājsaimniecības tīklu
- Web programmēšana uz "EZR Manager" bāzes ērtai vadībai un situācijas vizualizācijai ar datora PC vai viedtālruna palīdzību

SMART automātika.



Enerģiju taupošs izpildmehānisms

- Pagrieziena ar klikšķi – ļoti vienkārša manuāla montāža un demontāža.
- Viegla palaišana un montāža pateicoties iepriekšējās atvēršanas funkcijai
- Izpildmehānisma darbības novērošana – pastāvīga monitoringa funkcija
- Darbības garantija 10 gadi



Vērtīgas lietotāja līmeņa funkcijas:

- Smart-Start tehnoloģija - sasniedz iestatīto temperatūru noteiktā brīdī
- Brīvdienu funkcija
- Ballītes funkcija ar „pēc stundas” regulējumu - vienkāršs veids, kā pagarināt operatīvās darbības statusu „Klātbūtne + Diena”

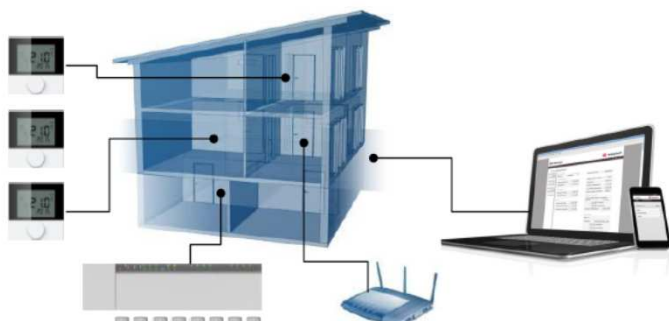

Bezvadu termostats ar displeju

Elegants, vienkāršs un intuitīvs

- Termostata, baterijas kalpošanas laiks 2 gadi
- Visaptveroša iestatījumu kontrole
- Vienkāršs, mūsdienīgs dizains
- Liels LCD displejs (60 mm x 40 mm)
- Maza izmēra (85 mm x 85 mm)
- Plakana forma (apmēram 22 mm)
- Izgatavots no skrāpējumiem izturīgs termoplastiska (polikarbonāts)
- 3 izvēlnes līmeņi – atbilstoši izvēlnei - uzstādījumi/parametri un pieredzējuša lietotāja izvēlne lielākai drošībai



Bezvadu termostats ar displeju



Iestatījumu poga

- Vienkārša, intuitīva lietošana un navigācija
- Augstas kvalitātes pagriežama poga

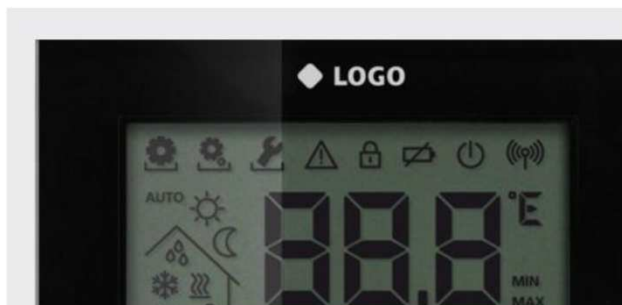

Displejs

- Displeja ekrāns ar viegli saprotamiem simboliem, kas salasāmi no jebkuras pozīcijas
- Intuitīvi simboli garantē ērtu lietošanu arī starptautiskā mērogā

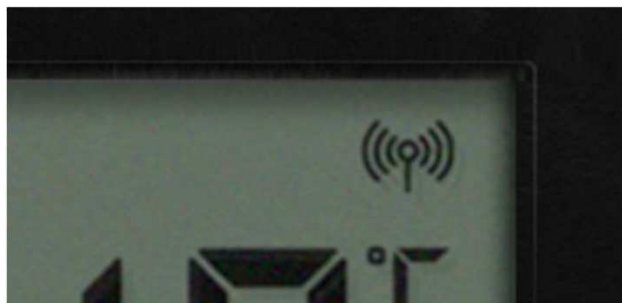

Bezvadu pieslēgums

- Divvirzienu datu pārraides ierīce, lai nodrošinātu drošu datu pārsūtīšanu par darbības stāvokli
- Izvietošana un montāža pie sienas
- Vienkārša termostata novietojuma maiņa

Bezvadu termostats ar displeju

Trīs izvēlnes līmeņi piedāvā pilnu funkciju kontroli, ko pieprasa lietotāji vai uzstādītāji.



Lietotāja iestatījumi

- Dienas, automātiskā, klātbūtne, ECO (pazemināta temperatūra), ballītes funkcija, brīvdienu funkcija ar datuma norādi
- 3 iepriekš uzstādītas programmas, ar dzīvesveidam piemērotām funkcijām
- Temperatūras regulēšanas diapazons istabā/zonā (var būt ierobežots)
- Datums un laiks ar automātisku laika pārslēgšanos uz vasara/ziena
- Informācija par zemu baterijas līmeni
- Izslēgts
- Bloķēta piekļuve



Servisa līmeņa iestatījumi

- Apkures veida izvēle
- Apkures/dzesēšanas aktīvās pārslēgšanā aktivizēšana
- Sūkņa veida iestatījumi
- Pretaizsalšanas aizsardzības parametri
- Apkure/dzesēšana atslēgšana
- Temperatūras vadība displejā °C vai °F

SMART automātika.



Bezvadu termostats ar displeju



- Lietotāja funkcijas
- Lietotāja iestatījumi
- Montētāja iestatījumi
- Kļūdas signāls
- Bloķēšana, piemēram no bērniem
- Zems baterijas līmenis
- Izslēgts
- Bezvadu
- Automātiski
- Diena
- Nakts
- Rasas punkts
- Dzesēšana
- Sildīšana
- Klātbūtne mājās
- Ballīte
- Siltā grīda
- Brīvdienu funkcija

Bezvadu spaiļu bloks

Automatizēts centrālais sistēmas vadības panelis

- Komplekss konstrukcijas apkures un dzesēšanas atbalsts jau standarta versijā
- Automatizēts vadības bloks
- Sasaiste ar visiem sistēmas elementiem
- Viegla uzstādīšana, palaišana un programmēšana
- Progresīva programmatūra atbilst visām prasībām attiecībā uz pašreizējām un turpmākām instalāciju sistēmām
- Aparatūras un programmatūras aizsardzības pasākumi
- Elastīgums – gatavība sistēmas paplašināšanai nākotnē

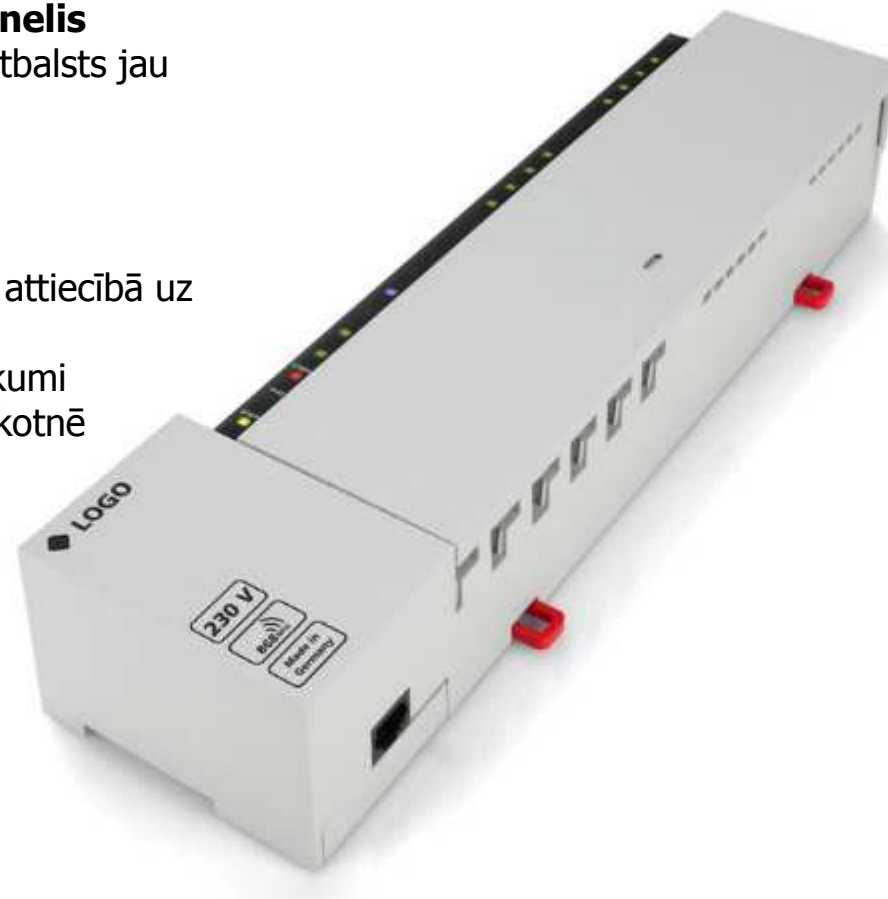

Bezvadu spaiļu bloks

Programmēšana un vadība izmantojot pogas

- Lietotājam draudzīga bāzes stacijas programmēšana un ekspluatācijas, izmantojot pogas
- Vienmēr pieejams, arī ar aizvērtu pārsegu

Salasāms, vienmēr redzams LED diodes pārskata statuss:

- Ieslēgšanas/izslēgšanas režīms
- Drošinātājs
- Dzesēšanas režīms
- Rasas punkts, brīdinājuma ziņojums
- Pievada izejas iestatījumi (NO/NC)
- Sistēmu integrācija/pārī
- Sistēmas kļūdas
- Viena LED diode apkures zonā (istaba)
- Slikta uztveršana
- Zema akumulatora līmeņa brīdinājums
- Termostatu pieslēgšana



Bezvadu spaiļu bloks

Savienojumi

- Spīles kabeļu 0,5 - 1,5 mm² dzīslu montāžai
- Ligzda MicroSD kartes nolasīšanai

Ieejas

- Temperatūras ierobežotājs (sausais kontakts)
- Mitruma sensors (sausais kontakts)
- Ekonomiskais/Samazinājuma režīms (stand-by vasaras gaidīšanas režīmā ECO darba režīms)

Izejas

- Cirkulācijas sūkņa relejs (arī augstas efektivitātes sūkņiem)
- Siltuma avota/Apkures katla relejs
- Apkure/Dzesēšana relejs

Citi savienojumi

- Izpildmehānismu spīles
- Kaskādes kabeļa spīles
- Āra aktīva antena: RJ12
- Tīkls (Ethernet): RJ45





Paldies par uzmanību!